



# elco

## ЕКЕVO ТЕХНИЧЕСКИЙ КАТАЛОГ

---

# 2014





## ОБЗОР ПО ДИАПАЗОНУ МОЩНОСТИ

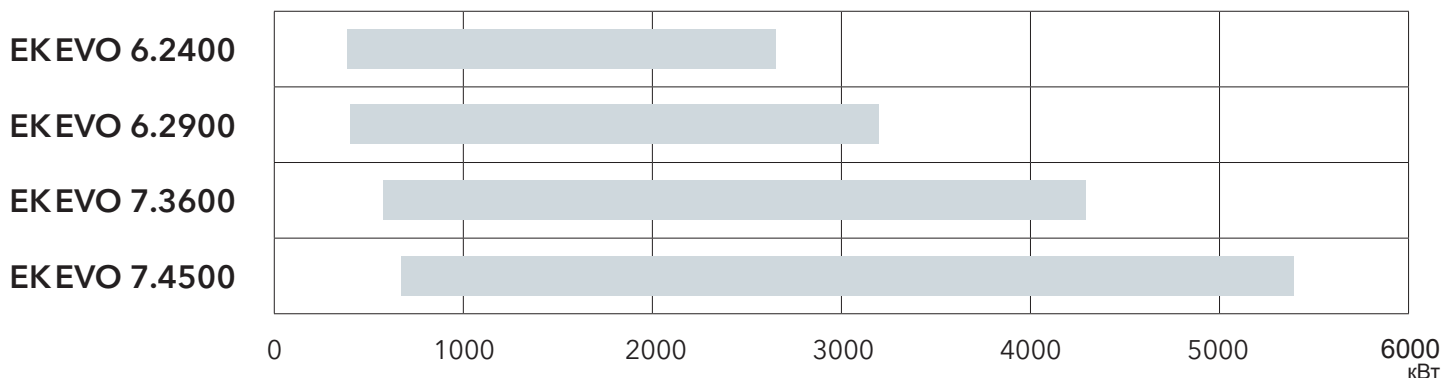

## НАИМЕНОВАНИЕ

### КОРПУС ГОРЕЛКИ



### ГАЗОВАЯ РАМПА



# ЕКЕВО 6 G-E/ВТЗ

390 ... 3 200 кВт

Плавно-двухступенчатые с электронным регулированием мощности

Природный газ

- Горелки плавно-двухступенчатые с электронным регулированием мощности
- Топливо: природный газ, низшая теплотворная способность 6,99 ... 11,39 кВт·ч/м³
- Технология горения: класс 2
- Макс. тепловая мощность: 2 650 и 3 200 кВт
- Коэффициент модуляции: 1:5
- Три варианта длины жаровой трубы (KN, KM, KL)
- Щит управления на корпусе включает:
  - блок управления ВТ300
  - двигатель вентилятора с прямым пуском
  - перечисленные соединительные клеммы
  - трехфазное напряжение питания



- Доступно в качестве опции: регулятор мощности, частотный регулятор Variatron, датчик кислорода O<sub>2</sub> и шина интерфейса
- Инновационный дизайн позволяет получить лёгкий доступ к компонентам горелки для быстрого запуска
  - Сокращённое время и небольшое пространство для обслуживания
  - Сохранение регулировок головы сгорания горелки при техническом обслуживании
  - Ориентируемый кожух воздухозаборника
  - Закрытие воздушной заслонки при прекращении работы горелки
  - Большой выбор подходящих газовых рампы в зависимости от давления газа на входе
  - Газовая рампа собранная на заводе и испытанная на герметичность и электробезопасность (подбор, описание и размеры: см. главу "Газовые рампы")
  - Щит управления с уровнем защиты IP 54
  - Максимальная рабочая температура окружающей среды 60°C
  - Соответствует стандартам EN 676 и Европейским директивам, таким как:
    - по газовому оборудованию 2009/142/EC
    - по электромагнитной совместимости 2006/42/EC
    - по низковольтному оборудованию 2006/95/EC
  - Другие доступные опции: смотрите следующие страницы

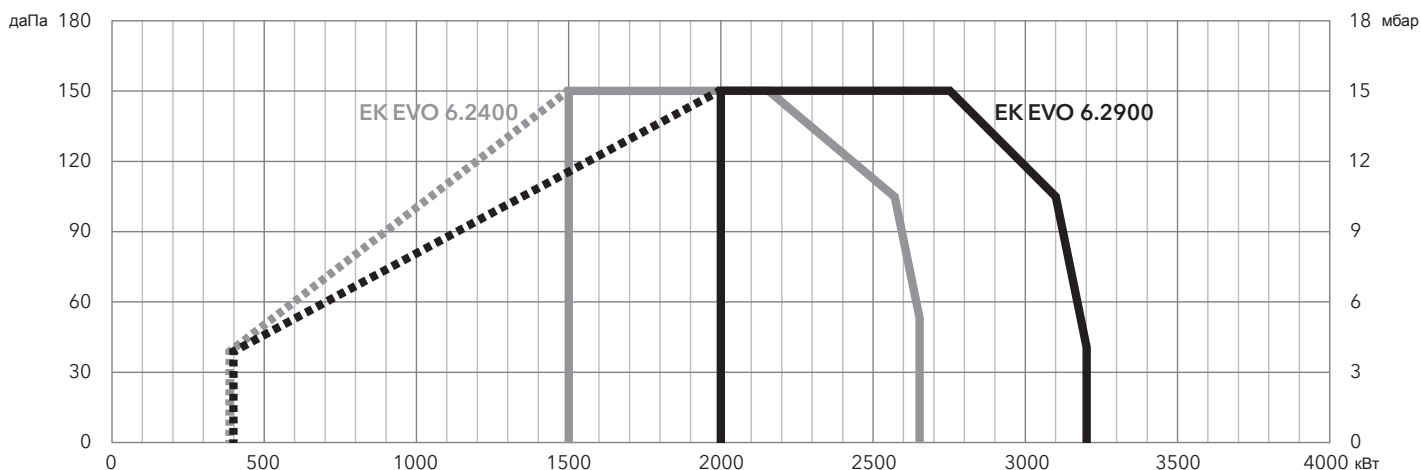

	ЕКЕВО 6.2400 G-E/ВТЗ		ЕКЕВО 6.2900 G-E/ВТЗ	
Рабочий диапазон	(390) 1 500 – 2 650 кВт		(400) 2 000 – 3 200 кВт	
Давление газа	50 – 500 мбар (50 - 360 мбар для d451, d452 и d453)			
Щкаф управления / детектор пламени	ВТ300 / Ионизационный			
Вспомогательное питание	1NPE AC 230 В - 50/60 Гц			
Электропитание	3NPE AC 400 В - 50 Гц			
Электродвигатель вентилятора	50 Гц - 3 кВт		50 Гц - 4 кВт	
Уровень выбросов	Класс 2 (<120 мг/кВт·ч)			
Уровень шума	<75 дБ(А)		<76 дБ(А)	
Сертификат CE	0085CL0215			
Коды горелок (Корпус + головка)	KN	3 752 745		3 752 746
	KM	3 752 749		3 752 750
	KL	3 752 753		3 752 754

# ЕКЕВО 7 G-E/ВТЗ

580 ... 5 400 кВт

Плавно-двухступенчатые с электронным регулированием мощности

Природный газ

- Горелки плавно-двухступенчатые с электронным регулированием мощности
- Топливо: природный газ, низшая теплотворная способность 6,99 ... 11,39 кВт·ч/м<sup>3</sup>
- Технология горения: класс 2
- Макс. тепловая мощность: 4 300 и 5 400 кВт
- Коэффициент модуляции: 1:5
- Три варианта длины жаровой трубы (KN, KM, KL)
- Щит управления на корпусе включает:
  - блок управления ВТ300
  - двигатель вентилятора с прямым пуском
  - перечисленные соединительные клеммы
  - трехфазное напряжение питания

Доступно в качестве опции: регулятор мощности, частотный регулятор Variatron, датчик кислорода O<sub>2</sub> и шина интерфейса

- Инновационный дизайн позволяет получить лёгкий доступ к компонентам горелки для быстрого запуска
- Сокращённое время и небольшое пространство для обслуживания
- Сохранение регулировок головы сгорания горелки при техническом обслуживании
- Ориентируемый кожух воздухозаборника
- Закрытие воздушной заслонки при прекращении работы горелки
- Большой выбор подходящих газовых рампы в зависимости от давления на входе
- Газовая рампа собранная на заводе и испытанная на герметичность и электробезопасность (подбор, описание и размеры: см. главу "Газовые рампы")
- Щит управления с уровнем защиты IP 54
- Максимальная рабочая температура окружающей среды 60°C
- Соответствует стандартам EN 676 и Европейским директивам, таким как:
  - по газовому оборудованию 2009/142/EC
  - по электромагнитной совместимости 2006/42/EC
  - по низковольтному оборудованию 2006/95/EC
- Другие доступные опции: смотрите следующие страницы

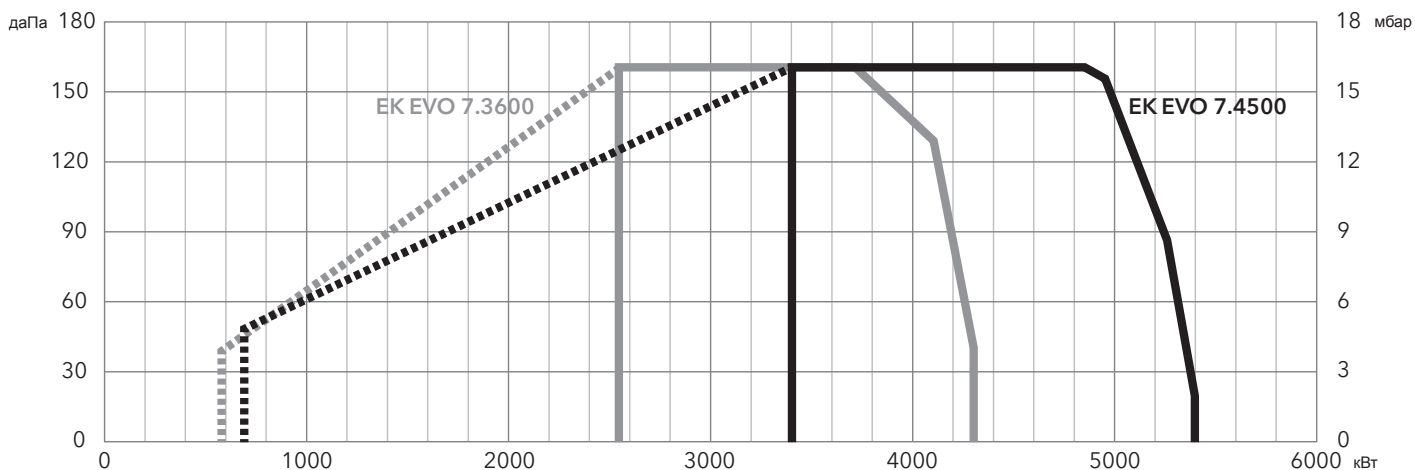

	ЕКЕВО 7.3600 G-E/ВТЗ	ЕКЕВО 7.4500 G-E/ВТЗ	
Рабочий диапазон	(580) 2 550 – 4 300 кВт	(680) 3 400 – 5 400 кВт	
Давление газа	50 – 500 мбар (50 - 360 мбар для d451, d452 и d453)		
Щкаф управления / детектор пламени	ВТ300 / Ионизационный		
Вспомогательное питание	1NPE AC 230 В - 50/60 Гц		
Электропитание	3NPE AC 400 В - 50 Гц		
Электродвигатель вентилятора	50 Гц - 5,5 кВт	50 Гц - 7,5 кВт	
Уровень выбросов	Класс 2 (<120 мг/кВт·ч)		
Уровень шума	<79 дБ(А)	<80,5 дБ(А)	
Сертификат СЕ	0085СL0215		
Коды горелок (Корпус + головка)	KN	3 752 747	3 752 748
	KM	3 752 751	3 752 752
	KL	3 752 755	3 752 756

# РАЗМЕРЫ

## РАЗМЕРЫ (мм)

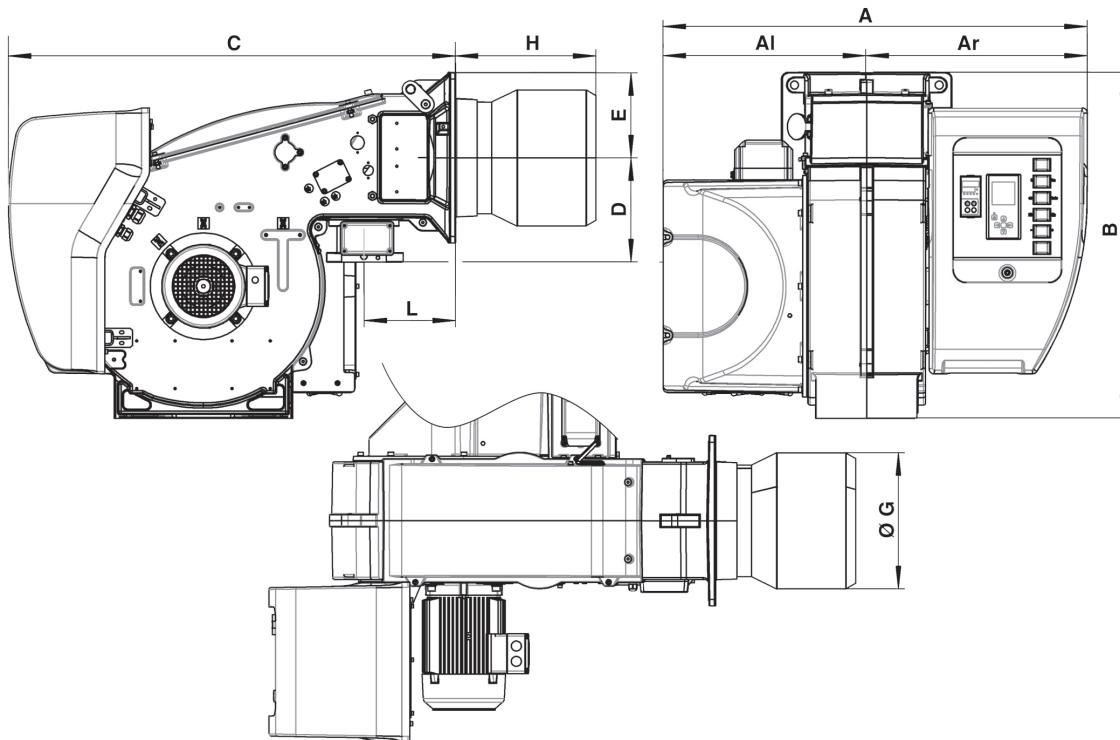

Модель	A	AI	Ar	B	C	D	E	ØG	H			L
									KN	KM	KL	
EKEVO 6	1035	479	556	812	1048	245	200	320	330	450	570	215
EKEVO 7	1093	506	587	941	1122	276	235	370	375	505	635	225

## СОЕДИНИТЕЛЬНЫЙ ФЛАНЕЦ

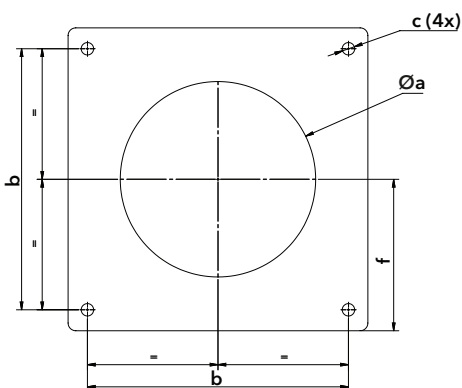

Модель	Øa (мм)	b	c	f
EKEVO 6	330-340	340	M16	200
EKEVO 7	380-400	340	M16	235

## КОМПЛЕКТ ПОСТАВКИ

Комплектная горелка поставляется на паллете, обтянутой термоплёнкой и состоит из 2-х упаковок, содержащих:

- корпус горелки с установленной головой сгорания; аксессуары для крепления горелки к котлу; техническая документация, включая электрические схемы, покомпонентное изображение и список запасных частей, инструкции по эксплуатации;
- газовая рампа, фильтр.

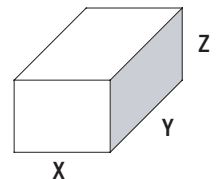

Модель		Размеры (мм)			Вес брутто (кг)
		X	Y	Z	
EKEVO 6.2400 G-E	KN	1691	990	837	280
	KM	1811	990	837	280
	KL	1931	990	837	280
EKEVO 6.2900 G-E	KN	1691	990	837	290
	KM	1811	990	837	290
	KL	1931	990	837	290
EKEVO 7.3600 G-E	KN	1904	1128	961	320
	KM	2034	1128	961	320
	KL	2164	1128	961	320
EKEVO 7.4500 G-E	KN	2049	1128	961	330
	KM	2179	1128	961	330
	KL	2309	1128	961	330

## DUNGS

**DUNGS - Комплект и описание поставки:**

- 1 газовый клапан MBC
- 1 контроллер герметичности/реле минимального давления газа
- 1 соединяющая деталь между горелкой и газовой рампой

Газовая рампа	Тип	Артикул
GT-d451-1"1/4 (*)	Резьбовой конструкции Базовая версия	3 750 509
GT-d452-1"1/2 (*)		3 750 510
GT-d453-2" (*)		3 750 511
GT-d454-65	Фланцевой конструкции Базовая версия	3 750 512
GT-d455-80		3 750 513
GT-d456-100		3 750 514

\*: для газовых рамп 1"1/4 ... 2" фильтр в комплекте

## SIEMENS

**SIEMENS - Комплект и описание поставки:**

- 1 газовый клапан VGD 20/40, включая сервоприводы SKP15 и SKP25
- 1 контроллер герметичности/реле минимального давления газа
- 1 соединяющая деталь между горелкой и газовой рампой

Газовая рампа	Тип	Артикул
GT-s451-1"1/2	Резьбовой конструкции Базовая версия	3 750 525
GT-s452-2"		3 750 526
GT-s453-65		3 750 527
GT-s454-80	Фланцевой конструкции Базовая версия	3 750 528
GT-s455-100		3 750 529
GT-s456-125		3 750 530

## ФИЛЬТР

Фильтр	Тип	Артикул
FG-Rp1"1/4	Резьбовой конструкции Базовая версия	3 750 542
FG-Rp1"1/2		3 750 543
FG-Rp2"		3 750 544
FG-DN65	Фланцевой конструкции Базовая версия	3 750 545
FG-DN80		3 750 546
FG-DN100		3 750 547
FG-DN125		3 750 548

# ПАДЕНИЕ ДАВЛЕНИЯ

## ЕКЕВО 6.2400

DUNGS

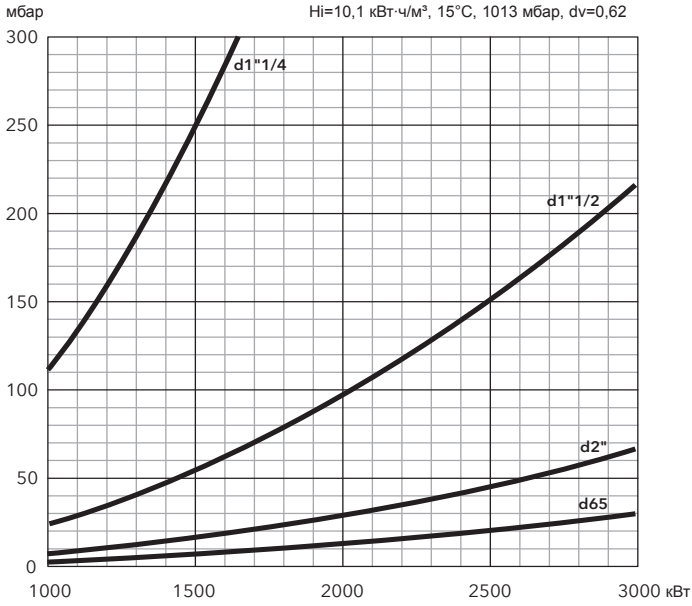

SIEMENS

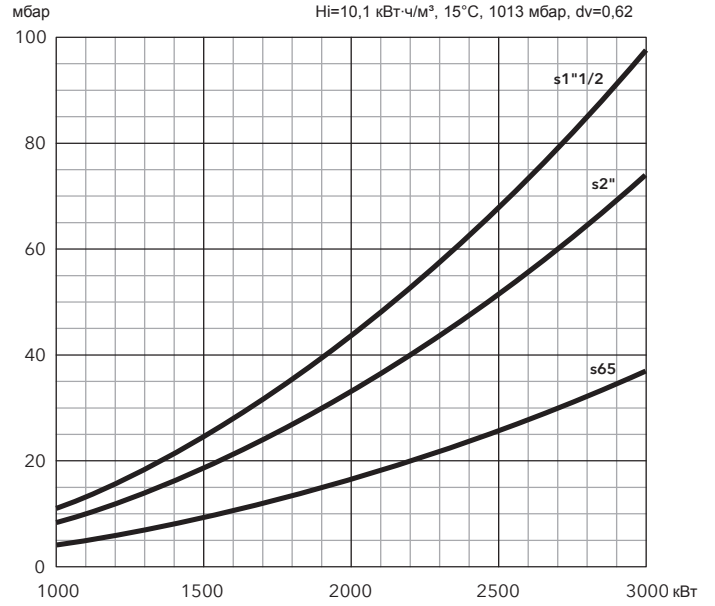

## ЕКЕВО 6.2900

DUNGS

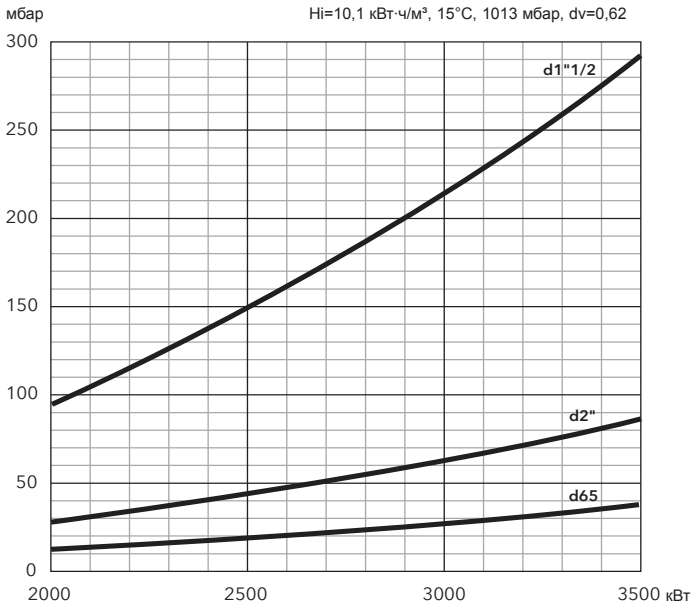

SIEMENS

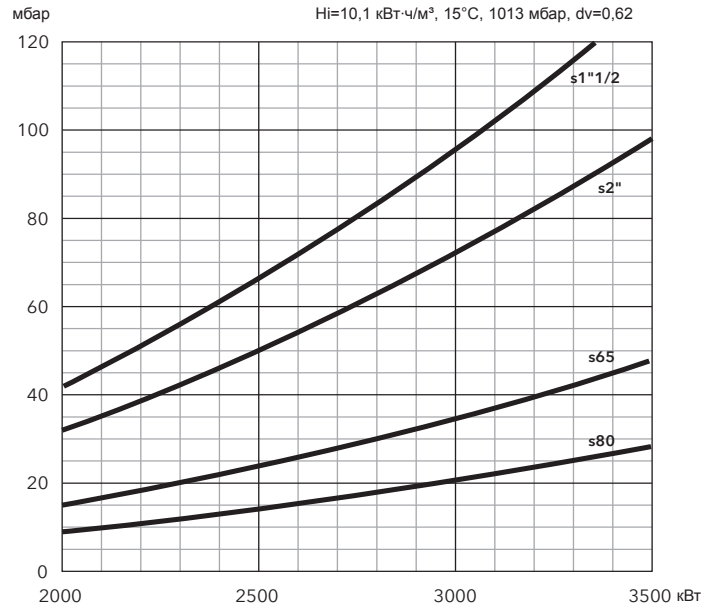

## ФИЛЬТР

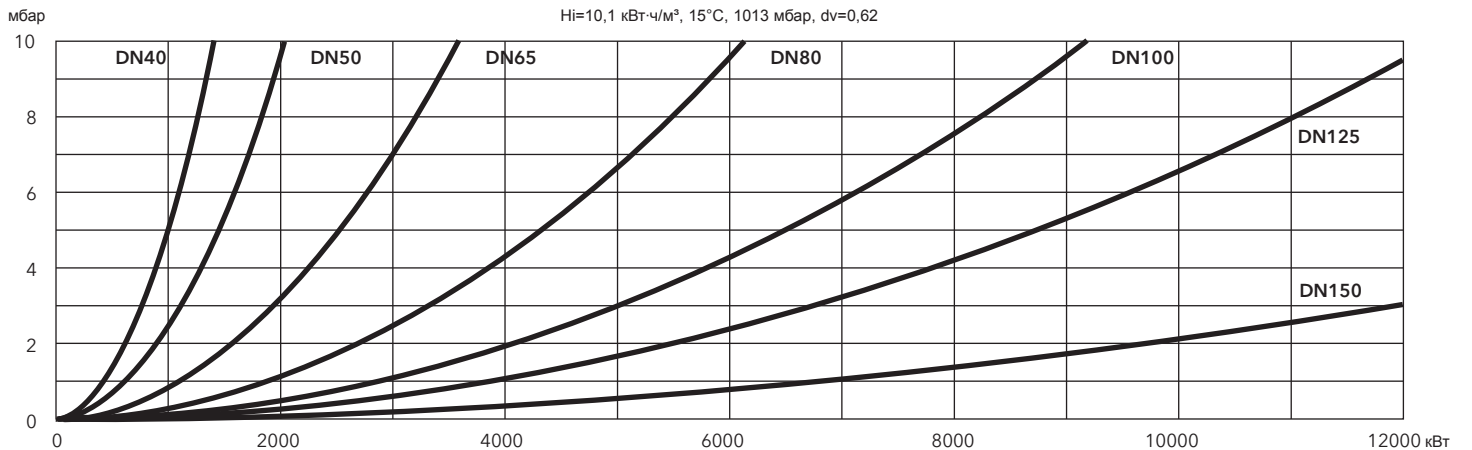



# ПАДЕНИЕ ДАВЛЕНИЯ

## ЕКЕВО 7.3600

DUNGS

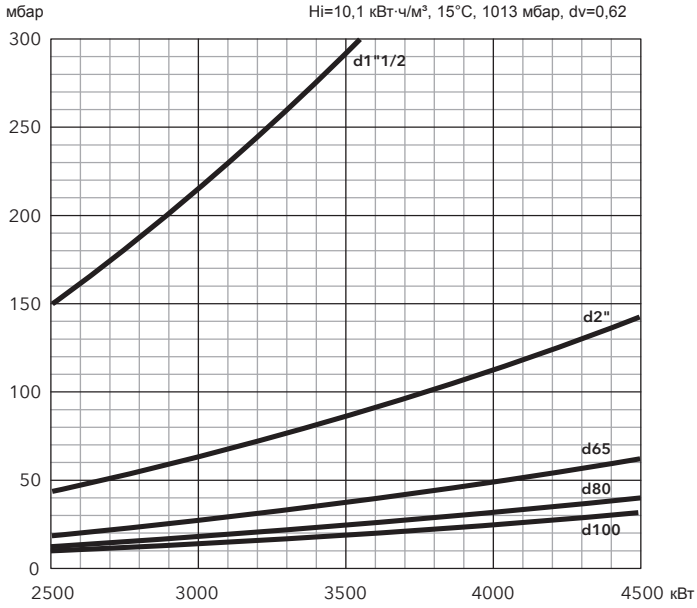

SIEMENS

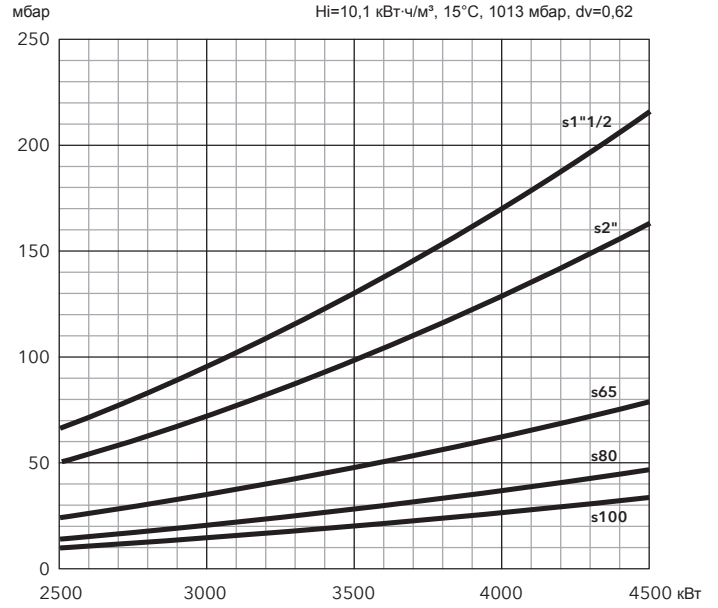

## ЕКЕВО 7.4500

DUNGS

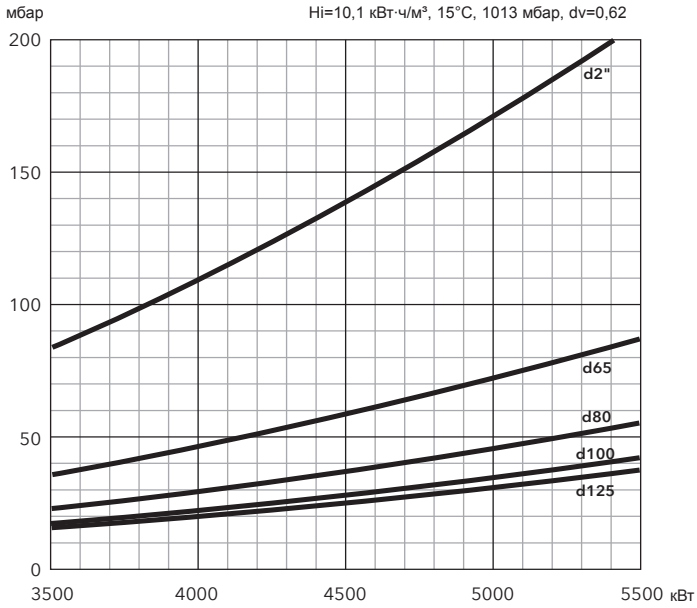

SIEMENS

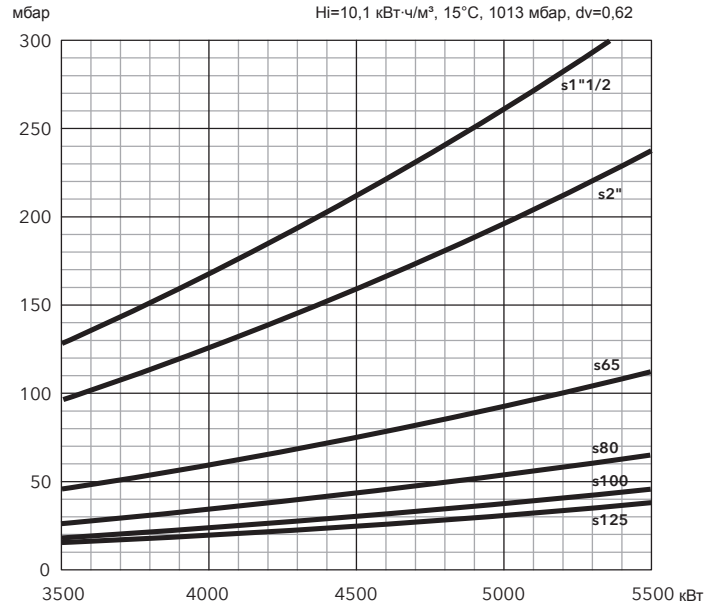

## ФИЛЬТР

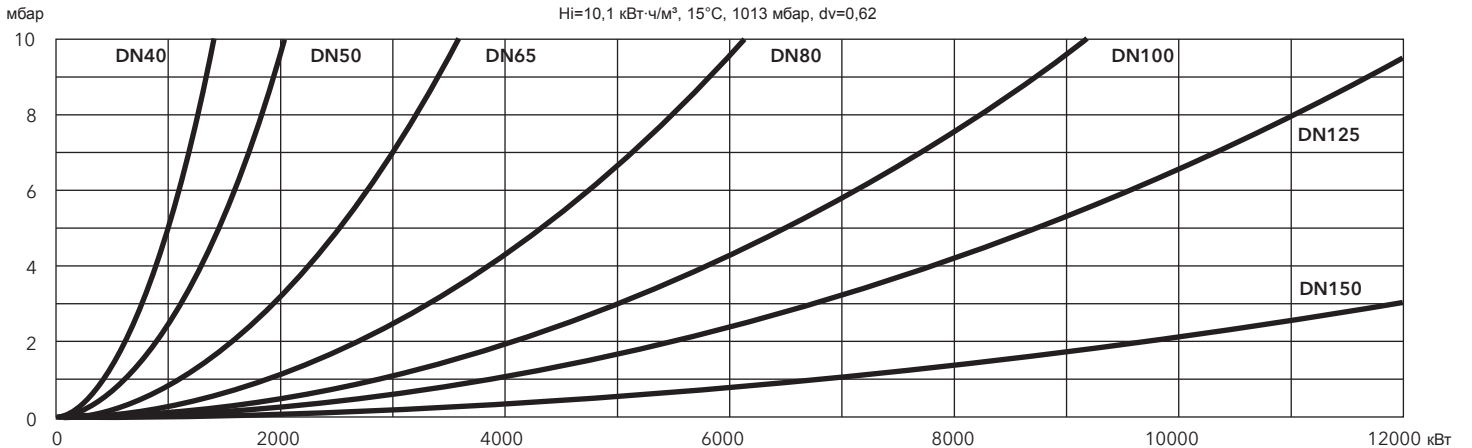

## ВАРИАНТЫ ГОРЕЛОК (опции уже установлены на заводе)

### МОДУЛЬ LEM/LCM (для контроля O<sub>2</sub>, подключения Variatron, основных базовых соединений )

Описание	Артикул
Модуль установлен на заводе, требуется для контроля O <sub>2</sub> , подключения Variatron и основных базовых соединений (Замечание: только один модуль LEM/LCM необходим для этих трех опций)	3 751 645

### МОДУЛЯЦИЯ

Описание	Артикул
RS55: регулятор RWF55 + руководство по эксплуатации Установлен на заводе в пульте управления. Соединяется с соответствующим датчиком (смотрите раздел "КОМПЛЕКТЫ")	3 751 646

Доступен также по запросу как отдельный КОМПЛЕКТ

### УСТАНОВКА ЧАСТОТНОГО ПРЕОБРАЗОВАТЕЛЯ

Горелка подготовлена для соединения с внешним частотным преобразователем; для выбора моделей частотных преобразователей смотрите раздел "КОМПЛЕКТЫ"

Описание	Артикул
EKEVO 6.2400 G-E/BT3      EKEVO 6 G-E/BT3 подготовлена для внешнего FC 3,0 кВт	3 751 673
EKEVO 6.2900 G-E/BT3      EKEVO 6 G-E/BT3 подготовлена для внешнего FC 4,0 кВт	3 751 674
EKEVO 7.3600 G-E/BT3      EKEVO 7 G-E/BT3 подготовлена для внешнего FC 5,5 кВт	3 751 675
EKEVO 7.4500 G-E/BT3      EKEVO 7 G-E/BT3 подготовлена для внешнего FC 7,5 кВт	3 751 676

### ОБОРУДОВАНИЕ PED

- Оборудование для газовой рампы и корпуса горелки для работы в непрерывном режиме;
- устройство контроля и датчик пламени, предназначенные для работы в непрерывном режиме;
- реле максимального давления газа, установленное на рампе;
- контрольная горелка (для сброса давления из газовой рампы);
- декларация о соответствии PED (Pressure Equipment Directive).

Примечание: если требуется, то антивибрационная вставка (для снятия механических напряжений) должны быть выбраны в качестве аксессуаров

Описание	Артикул
PED EKEVO 6/7 G-E/BT3 /st      для резьбовых газовых рамп Siemens	3 751 653
PED EKEVO 6/7 G-E/BT3 /sf      для фланцевых газовых рамп Siemens	3 751 654
PED EKEVO 6/7 G-E/BT3/dt      для резьбовых газовых рамп Dungs	3 751 655
PED EKEVO 6/7 G-E/BT3 /df      для фланцевых газовых рамп Dungs	3 751 656

### РЕЛЕ МАКСИМАЛЬНОГО ДАВЛЕНИЯ (установленное на рампе)

Описание	Артикул
EKEVO 6/7 G-E/BT3 /st      для резьбовых газовых рамп Siemens	3 751 669
EKEVO 6/7 G-E/BT3 /sf      для фланцевых газовых рамп Siemens	3 751 670
EKEVO 6/7 G-E/BT3 /dt      для резьбовых газовых рамп Dungs	3 751 671
EKEVO 6/7 G-E/BT3 /df      для фланцевых газовых рамп Dungs	3 751 672

### ПУСКАТЕЛЬ ДВИГАТЕЛЯ STAR-DELTA

Description	Артикул
Star/Delta 3,0 G/BT3      для EKEVO 6.2400 G-E/BT3	3 751 649
Star/Delta 4,0 G/BT3      для EKEVO 6.2900 G-E/BT3	3 751 650
Star/Delta 5,5 G/BT3      для EKEVO 7.3600 G-E/BT3	3 751 651
Star/Delta 7,5 G/BT3      для EKEVO 7.4500 G-E/BT3	3 751 652

### СПЕЦИАЛЬНАЯ КОНФИГУРАЦИЯ (по запросу):

Оборудование согласно норме EN746-2, постоянная вентиляция, версия с частотой 60 Гц, дистанционный дисплей (BT3xx), отдельный пульт управления/распределительный клеммник на горелке (Etmatic OEM), розжиг на сжиженном газе LGP, поворотный фланец, сигнал обратной связи «ГОРЕЛКА ВКЛ». Другие специальные запросы могут быть направлены Вашему Отделу Продаж для оценки возможности выполнения.

## КОМПЛЕКТЫ (поставляются отдельно)

### КОНТРОЛЬ O<sub>2</sub>/CO

Устройство для настройки излишнего воздуха для горения с целью компенсации любых изменений в калорийности топлива, температуры и давления воздуха горения. Регулятор установлен в специальной электрической панели, отдельной от горелки, рядом с датчиком, измеряющим уровень кислорода в газах. Калибровка датчика не требует газа сравнения, кривая поправок определена в указанном оборудовании для получения и обработки сигналов и отправления их затем на блок управления BT... (или Etamatic OEM) через внешний модуль LEM. Коррекция излишка воздуха горения осуществляется на позиции воздушной заслонки и контроллера скорости вентилятора, гарантирующие высокую и постоянную эффективность во время всего отопительного сезона. Объем излишка воздуха немедленно отображается на экране в процентах.

Описание		Артикул
Набор поставляется отдельно для контроля O <sub>2</sub> и CO (внимание: к добавьте к нему модуль LEM/LCM)	набор O <sub>2</sub> LT2/LS2 / 300 мм	3 751 129
	набор O <sub>2</sub> /CO LT2/KS1 / 300 мм	3 751 128

### УДАЛЕННОЕ ПРОГРАММНОЕ ОБЕСПЕЧЕНИЕ

Описание		Артикул
Набор для подключения ПК, ноутбука к BT300	LSA100 + USB/CAN + CD-Rom	3 751 130

### МОДУЛИ СВЯЗИ

Описание		Артикул
Модуль для внешней установки	ModBus/BT3	<i>в процессе</i>
	Profibus/BT3	3 752 986
	Ethernet/BT3	<i>в процессе</i>

### КОНТРОЛЛЕР ЧАСТОТЫ ВРАЩЕНИЯ ВЕНТИЛЯТОРА (для внешней установки)

Описание		Модель	Артикул
Частотный преобразователь с защитой IP 54, настенная установка, алфавитно-цифровой интерфейс, без внешней крышки, без главного выключателя, fieldbus (Modbus RTU), без дополнительной E/A-крышки, EMC совместимость по экологичности (категория C2), максимальная длина кабеля 300 м	3 кВт	EKEVO 6.2400	3 753 013
	4 кВт	EKEVO 6.2900	3 753 014
	5,5 кВт	EK EVO 7.3600	3 753 015
	7,5 кВт	EK EVO 7.4500	3 753 016
Частотный преобразователь с защитой IP 20, установка DIN-рельсы, алфавитно-цифровой интерфейс, без внешней крышки, без главного выключателя, fieldbus (Modbus RTU), без дополнительной E/A-крышки, EMC совместимость по экологичности (категория C3), максимальная длина кабеля 30 м	3 кВт	EKEVO 6.2400	3 752 168
	4 кВт	EKEVO 6.2900	3 752 169
	5,5 кВт	EK EVO 7.3600	3 752 170
	7,5 кВт	EK EVO 7.4500	3 752 171

### РЕГУЛЯТОР МОЩНОСТИ

Описание	Артикул
Автономный регулятор мощности RWF55 и комплект проводного соединения	3 751 646

### ЗОНДЫ

Описание		Артикул
Погружной датчик	130°C + погружная гильза	3 750 070
	Pt 100 - 400°C (160 мм)	1 758 574 269
	Pt 100 - 480°C (250 мм)	3 751 009
Датчик давления	0...1,6 бар	3 752 217
	0...2,5 бар	1 758 713 722
	0...6 бар	1 758 640 660
	0...10 бар	1 758 577 280
	0...16 бар	1 758 577 291
	0...25 бар	3 751 015

### КОМПЛЕКТ ПОДКЛЮЧЕНИЯ К ВНЕШНЕМУ ВЕНТИЛЯЦИОННОМУ ОТВЕРСТИЮ/ВЫХОДУ

Описание	Артикул
Подключение для внешнего воздушного канала	3 752 987

# elco в России



## Официальное представительство в России:

ООО «Аристон Термо Русь»  
129344, Москва, ул. Енисейская, д.1, стр.1,  
БЦ «ЛИРА», офис 415  
тел. +7 (495) 213 0300, доб. 5700

[info-russia@elco-burners.com](mailto:info-russia@elco-burners.com)  
[www.elco-burners.com](http://www.elco-burners.com)

ELCO снимает с себя ответственность за опечатки и неверное толкование настоящего каталога и сохраняет за собой право изменения данных и характеристик оборудования без предварительного уведомления - 1.2 - 22/07/2014

## Филиалы:

### Germany

Dreieichstrasse, 10  
64546 Moerfelden  
Walldorf

Tel. +49 (0)6 105 968 192  
Fax +49 (0)6 105 968 199

### Netherlands

Meerpaalweg, 1  
1332 BB Almere  
P.O. box 30048  
1303 AA Almere

Tel. +31 (0)88 69 573 11  
Fax +31 (0)88 69 573 90

### France

110, Rue des Vergers  
ZI des Dragiez  
74800 La Roche-sur-Foron

Tel. +33 (0)4 50 87 84 00  
Fax +33 (0)4 50 87 84 65

### Italy

Viale Roma, 41  
28100 Novara

Tel. +39 0732 633590  
Fax +39 0732 633599

### China

17A2, V-Capital Bldg.  
No. 333 Xian Xia Road  
200336 Shanghai

Tel. +86 21 6039 8691  
Fax +86 21 6039 8620

КОНТАКТЫ

**elco**  
[www.elco-burners.com](http://www.elco-burners.com)