

EVOTRON

INSTRUCTION





IT	L'apparecchio non è destinato ad essere usato da persone (bambini compresi) le cui capacità fisiche sensoriali e mentali siano ridotte, oppure con mancanza di esperienza o di conoscenza, a meno che esse abbiano potuto beneficiare, attraverso l'intermediazione di una persona responsabile della loro sicurezza, di una sorveglianza o di istruzioni riguardanti l'uso dell'apparecchio. I bambini devono essere sorvegliati per sincerarsi che non giochino con l'apparecchio.
FR	L'appareil n'est pas destiné à être utilisé par des personnes (enfants compris) dont les capacités physiques, sensorielles ou mentales sont réduites, ou manquant d'expérience ou de connaissance, à moins qu'elles aient pu bénéficier, à travers l'intervention d'une personne responsable de leur sécurité, d'une surveillance ou d'instructions concernant l'utilisation de l'appareil. Il faut surveiller les enfants pour s'assurer qu'ils ne jouent pas avec l'appareil.
GB	The appliance is not intended for use by persons (including children) with reduced physical, sensory or mental capabilities, or lack of experience and knowledge, unless they have been given supervision or instruction concerning use of the appliance by a person responsible for their safety. Children should be supervised to ensure that they do not play with the appliance.
DE	Das Gerät darf nicht von Personen (einschließlich Kindern) benutzt werden, deren physische, sensorische oder mentale Fähigkeiten eingeschränkt sind, oder denen es an Erfahrung oder Kenntnissen mangelt, sofern ihnen nicht eine für ihre Sicherheit verantwortliche Person zur Seite steht, die sie überwacht oder beim Gebrauch des Gerätes anleitet. Kinder nicht unbeaufsichtigt in die Nähe des Gerätes lassen und sicherstellen, dass sie nicht damit herumspielen.
NL	Het apparaat is niet bedoeld voor gebruik door personen (waaronder kinderen) met beperkte lichamelijke, sensorische of mentale vermogens, of die onvoldoende ervaring of kennis ervan hebben, tenzij zij bij het gebruik van het apparaat onder toezicht staan van of geïnstrueerd worden door iemand die verantwoordelijk is voor hun veiligheid. Kinderen moeten in het oog gehouden worden om erop toe te zien dat ze niet met het apparaat spelen.
ES	El aparato no deberá ser utilizado por personas (tampoco niños) con capacidades físicas, sensoriales o mentales reducidas, o bien sin la debida experiencia o conocimientos, salvo que un responsable de su seguridad les haya explicado las instrucciones y supervisado el manejo de la máquina. Se deberá prestar atención a los niños para que no jueguen con el aparato.
SE	Apparaten får inte användas av barn eller personer med nedsatt fysisk eller psykisk förmåga eller utan erfarenhet och kunskap. Det måste i sådana fall ske under översyn av en person som ansvarar för deras säkerhet och som kan visa hur apparaten används på korrekt sätt. Håll barn under uppsikt för att säkerställa att de inte leker med apparaten.
PL	Urządzenie nie jest przeznaczone do użytku przez osoby (w tym dzieci) o ograniczonych zdolnościach fizycznych, sensorycznych i umysłowych lub przez osoby nie posiadające odpowiedniego doświadczenia i wiedzy, chyba że będą one nadzorowane lub zostaną poinstruowane na temat korzystania z urządzenia przez osobę odpowiedzialną za ich bezpieczeństwo. Dzieci powinny znajdować się pod nadzorem, aby mieć pewność, że nie bawią się urządzeniem.
SK	Prístroj nie je určený na používanie osobami (vrátane detí) so zníženými fyzickými, zmyslovými alebo mentálnymi schopnosťami alebo pri nedostatočných skúsenostiach alebo znalostiach o prístroji, s výnimkou prípadov, že by títo mohli mať z neho úžitok prostredníctvom: osoby zodpovednej za ich bezpečnosť, dohľadu alebo pokynov, týkajúcich sa používania prístroja. Deti musia byť pod dohľadom, aby bolo možné uistiť sa o tom, že sa s prístrojom nehrajú.
TR	Aparat, yanlarında güvenliklerinden sorumlu bir kişi aracılığı ile denetim altında tutulmadıkları veya aparatın kullanımıyla ilgili talimatlar aracılığı ile bilgilendirilmemiş oldukları takdirde fiziksel, duyasal ve zihinsel yeteneklerinde eksiklik bulunan veya bilgisiz ya da deneyimsiz olan kişiler (çocuklar dahil) tarafından kullanılmak için tasarlanmamıştır. Çocukların aparat ile oynamadıklarından emin olmak için denetim altında tutulmaları gerekir.
RU	Агрегат не предназначен для использования лицами (включая детей) с физическими, сенсорными или умственными ограничениями, или же не имеющими опыта или знания обращения с агрегатом, если это использование не осуществляется под контролем лиц, ответственных за их безопасность, или после обучения использованию агрегата. Следите, чтобы дети не играли с агрегатом.
RO	Aparatul nu este destinat folosului de către persoane (copiii incluși) ale căror capacități fizice, senzoriale sau mentale sunt reduse, sau cu lipsă de experiență sau de cunoaștere, doar dacă acestea au putut beneficia, print-o persoană responsabilă de siguranța lor, de o supraveghere sau de instrucțiuni privind folosul aparatului. Copiii trebuie să fie supravegheați pentru a se asigura că nu se joacă cu aparatul.



GR	H συσκευή δεν προορίζεται για χρήση από άτομα (και παιδιά) με περιορισμένες σωματικές, κινητικές ή ψυχικές ικανότητες, ή που δεν διαθέτουν την απαιτούμενη πείρα και γνώσεις, εκτός και αν είναι είναι παρών ένα άτομο υπεύθυνο για την ασφάλειά τους που επιτηρεί και δίνει οδηγίες για τη χρήση της συσκευής. Τα παιδιά πρέπει να επιτηρούνται για να αποφεύγεται το ενδεχόμενο να παίζουν με τη συσκευή.
PT	O aparelho não é destinado a ser utilizado por pessoas (inclusive crianças) com reduzidas capacidades físicas, sensoriais ou mentais, ou que faltem de experiência ou conhecimentos, e não ser que possam beneficiar, através de uma pessoa responsável pela sua segurança, de um controlo ou de instruções relativas à utilização do aparelho. As crianças devem ser vigiadas de forma a assegurar que não brincam com o aparelho.
FI	Laitetta eivät saa käyttää lapset tai muut sellaiset henkilöt, joiden fyysiset, aistinvaraiset tai henkiset ominaisuudet tai kokemuksen ja tiedon puute estää/estävät heitä käyttämästä laitteita turvallisesti ilman valvontaa ja opastusta. Lapsia tulee valvoa, etteivät he leiki laitteella.
DK	Apparatet må ikke benyttes af personer (herunder børn) med nedsatte fysiske, sansmæssige eller mentale evner eller af personer med manglende erfaring eller kendskab, medmindre dette sker i samarbejde med en sikkerhedsansvarlig, under opsyn eller med indhentning af oplysninger vedrørende brug af apparatet. Børn skal holdes under opsyn for at sikre, at de ikke benytter apparatet som legetøj.
CZ	Přístroj není určený osobám (včetně dětí), které mají snížené fyzické, smyslové nebo mentální schopnosti nebo mající nedostatečné zkušenosti či znalosti o přístroji. Vyjimku mohou tvořit pouze ty případy, kde tyto osoby mohou využít dozoru nebo pokynů, týkajících se používání přístroje, prostřednictvím osoby zodpovědné za jejich bezpečnost. Děti musí být pod dohledem, aby bylo zaručeno, že si s přístrojem nehrájí.
HU	A készüléket csökkentett fizikai, érzéki vagy mentális képességű emberek (gyermekek is beleérté) nem használhatják, illetve azon személyek sem akiknek a felhasználáshoz nincs tapasztalata vagy ismerete, hacsak egy harmadik, a biztonságukért, felügyeletükért vagy felvilágosításukért felelős személy segítségével szert nem tesznek ezen ismeretekre. A gyermekeket ne hagyjuk felügyelet nélkül, bizonyosodjunk meg róla, hogy a készülékkel ne játszanak.
SI	Naprava ni namenjena za uporabo oseb (vključno otroci), pri katerih telesne, čutne in umne sposobnosti so omejene, ali pa v odsotnosti izkušnosti ali poznavanja, razen če iste niso pridobile čez posredstvo za njihovo varnost odgovorne osebe, sposobnost za nadzor ali pa navodila v zvezi z uporabo te le naprave. Otroke treba stalno nadzirati, kako bi se preprečilo, da se isti ne igrajo z napravo.
BG	Naprava ni namenjena za uporabo oseb (vključno otroci), pri katerih telesne, čutne in umne sposobnosti so omejene, ali pa v odsotnosti izkušnosti ali poznavanja, razen če iste niso pridobile čez posredstvo za njihovo varnost odgovorne osebe, sposobnost za nadzor ali pa navodila v zvezi z uporabo te le naprave. Otroke treba stalno nadzirati, kako bi se preprečilo, da se isti ne igrajo z napravo.
EE	Seade ei ole ettenähtud kasutamiseks inimeste poolt (kaasarvatud lapsed), kelle vaimsed, aistingu ja füüsilised võimed on vähenatud või kellel puuduvad kogemused või teadmised ilma, et nad suudaksid kontsentreeruda ilma isikuta, kes vastutab nende ohutuse, järelvalve või juhiste eest, mis on seotud seadme kasutamisega. Lapsed peavad olema järelvalve all kindlustamaks, et nad seadmega ei mängi.
LV	Ierīci nedrīkst izmantot cilvēki (ieskaitot bērnus), kuriem ir garīgi, maņu vai fiziski traucējumi vai kuriem nav pietiekamas pieredzes vai zināšanu darbā ar šo ierīci, ja vien tos neuzrauga vai darbam ar ierīci neapmāca persona, kas ir atbildīga par šo cilvēku drošību. Pieskatiet bērnus, lai pārliecinātos, ka viņi nespēlējas ar ierīci.
LT	Jrenginys nėra skirtas naudoti žmonėms (įskaitant vaikus) su protine ir fizinė jutimo negalia arba neturintiems patirties ar žinių, nebent jie prižiūrimi už jų saugumą atsakingo asmens arba buvo instrukuoti apie įrenginio naudojimą. Saugokite vaikus, kad jie nežaistų su įrenginiu.
UA	Прилад не призначений для використання особами (у тому числі, дітьми) з обмеженими фізичними або розумовими можливостями, а також недостатньо поінформованими і недосвідченими людьми без догляду особи, що відповідає за їхню безпеку, нагляд або навчання стосовно експлуатації приладу. Слід тримати дітей під наглядом і не дозволяти їм грати з приладом.
CN	当人（包括儿童）的身体感官和心理能力下降时，或者相关的经验或知识欠缺时不得使用本设备，除非他们已经通过一个中间负责人负责他们的安全，监督或指导其对有关器具的使用。必须对儿童进行监督，确保他们不接触该设备。
ع	الجهاز غير موزع للإستعمال من قبل الأشخاص (بما في ذلك الأطفال) الذين قدرتهم الجسدية والحسية والعقلية ليست بالمستوى الطبيعي، أو من قبل الأشخاص عديمي الخبرة أو المعرفة، إلا فيما إذا إستأذوا المصنوع عن طريق شخص مسؤول عن أمنهم وسلامتهم. على إشراف أو إرشادات شخص إستعمل الجهاز هذا. من الضروري القيام بمراقبة الأطفال للتأكد من عدم لعبهم في الجهاز.

EVOTRON

40 - 60 - 80



Radiatori
Radiateurs
Radiators
Kühler
Radiadores
Radiatoren
Radiatortit



Riscaldamento a pavimento
Chauffage au sol
Underfloor Heating
Fußbodenheizung
Calentamiento por suelo
Golvvärme
Lattialämmitys



Aria Condizionata
Climatisation
Air Conditioning
Klimaanlage
Climatización
Luftkonditionering
Ilmastointi

EVOTRON SOL 40 - 60 - 80



Riscaldamento solare
Chauffage solaire
Solar Heating
Solarheizung
Calentamiento solar
Solvärme
Aurinkolämmitys

EVOTRON SAN

40 - 60 - 80



Acqua Sanitaria
Eau sanitaire
Domestic Hot Water
Brauchwasser
Agua sanitaria

Sanitært vatten
Käyttövesi

- IT • Questo circolatore è adatto solo per acqua potabile.
FR • Ce circulateur est adapté uniquement pour l'eau potable.
GB • This circulator is suitable for drinking water only.
DE • Diese Umwälzpumpe ist ausschließlich für den Einsatz mit Trinkwasser bestimmt.
NL • Deze circulator is enkel geschikt voor drinkbaar water.
ES • Este circulador es apto sólo para agua potable.
SE • Denna cirkulationspump är endast avsedd för dricksvatten.
PL • Niniejszy cyrkulator jest odpowiedni tylko do wód pitnych.
SK • Toto čerpadlo je vhodné len na pitnú vodu.
TR • Bu sirkülator sadece içme suyu için uygundur.
RU • Данный циркуляционный насос пригоден только для циркуляции питьевой воды.
RO • Acest circulator este potrivit numai pentru apa potabilă.
GR • Αυτό ο κυκλοφορητής είναι κατάλληλος μονάχα για πόσιμο νερό
PT • Este circulador é apto exclusivamente para água potável.
FI • Tämä kiertovesipumppu soveltuu ainoastaan juomavedelle
DK • Denne cirkulationspumpe er kun egnet til drikkevand.
CZ • Toto čerpadlo je vhodné pouze na pitnou vodu.
HU • Ez a cirkulátor kizárólag ivóníz keverésére alkalmas.
SI • Črpalka je primerna samo za pitno vodo
BG • Тази циркуляционна помпа е подходяща само за питейна вода.
EE • Seda tüüpi pump on mõeldud ainult joogivee jaoks.
LV • Šis cirkulācijas sūkņis ir paredzēts lietošanai tikai ar dzeramo ūdeni.
LT • Šis cirkuliacinis siurblys skirtas naudoti tik su geriamuoju vandeniu.
UA • Цей циркулятор придатне лише для питної води.
CN • 此循环机仅适用于饮用水。

ع •

هذه المضخة تصلح فقط للمياه الصالحة للشرب.

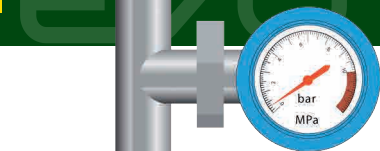

MAX 1,0 MPa (10 bar)



CA - MG (TH) > 15°F.

GLYCOL = EVOTRON = MAX. 30%

EVOTRON SOL = MAX. 60%

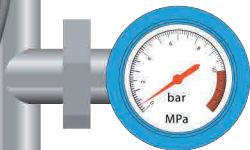

MIN (90°C) 0,1 MPa (1 bar)



Attenzione alta temperatura
 Attention: haute température
 Caution: high temperature
 Achtung: hohe temperatur
 Atención: alta temperatura
 Observera! Hög temperatur
 Varoitus: korkea lämpötila

EVOTRON

TF C°	AT C°
110	30
90	35
70	40



Riscaldamento a pavimento
 Chauffage au sol
 Underfloor Heating
 Fußbodenheizung
 Calentamiento por suelo
 Golvvärme
 Lattialämmitys



Radiatori
 Radiateurs
 Radiators
 Kühler
 Radiadores
 Radiatorer
 Radiaattorit

EVOTRON SAN

TF C°	AT C°
65	40



Acqua Sanitaria
 Eau sanitaire
 Domestic Hot Water
 Brauchwasser
 Agua sanitaria
 Sanitært vatten
 Käyttövesi

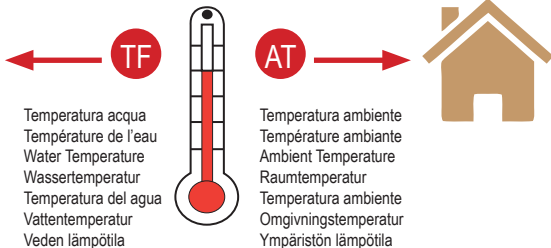

Energy Efficiency Index - EEI part 2

EVOTRON 40/130	≤ 0,19	EVOTRON 40/130 SOL	≤ 0,19
EVOTRON 60/130	≤ 0,20	EVOTRON 60/130 SOL	≤ 0,20
EVOTRON 80/130	≤ 0,22	EVOTRON 80/130 SOL	≤ 0,22
EVOTRON 40/130 ½	≤ 0,20	EVOTRON 40/130 ½ SOL	≤ 0,20
EVOTRON 60/130 ½	≤ 0,21	EVOTRON 60/130 ½ SOL	≤ 0,21
EVOTRON 80/130 ½	≤ 0,23	EVOTRON 80/130 ½ SOL	≤ 0,23
EVOTRON 40/180	≤ 0,19	EVOTRON 40/180 SOL	≤ 0,19
EVOTRON 60/180	≤ 0,21	EVOTRON 60/180 SOL	≤ 0,21
EVOTRON 80/180	≤ 0,23	EVOTRON 80/180 SOL	≤ 0,23

IT - Il parametro di riferimento per i circolatori più efficienti è EEI ≤ 0,20

FR - Le paramètre de référence pour les circulateurs les plus efficaces est EEI ≤ 0,20

GB - The benchmark for the most efficient circulators is EEI ≤ 0,20

DE - Der wirkungsvollste Referenz-Parameter für Umwälzpumpen ist EEI ≤ 0,20

NL - De referentieparameter voor de meest efficiënte circulatiepompen is EEI ≤ 0,20

ES - El parámetro de referencia para los circuladores más eficientes es EEI ≤ 0,20

SE - Referensparametern för de mest effektiva cirkulationspumparna är EEI ≤ 0,20

PL - Parametrem odniesienia dla cyrkulatorów bardziej sprawnych jest EEI ≤ 0,20

SK - Najlepší štandard obehových čerpadel je EEI ≤ 0,20

TR - Sirkülatör pompalar için randiman oranı en yüksek olan referans parametre EEI ≤ 0,20'dir

RU - Контрольным параметром для более эффективных циркуляционных насосов является EEI ≤ 0,20

RO - Valoarea de referință pentru cei mai eficienți circulatori este de EEI ≤ 0,20

GR - Η παράμετρος αναφοράς για τους πιο αποτελεσματικούς κυκλοφορητές είναι EEI ≤ 0,20

PT - O parâmetro de referência para os circuladores mais eficientes é EEI ≤ 0,20

FI - Tehokkaimpien kiertovesipumppujen viiteparametri on EEI ≤ 0,20

DK - Referenceparameteren for de mest effektive cirkulationspumper er EEI ≤ 0,20

CZ - Nejlepší standard oběhových čerpadel je EEI ≤ 0,20

HU - A leghatékonyabb számológépek viszonyítási paramétere: EEI ≤ 0,20

SI - Referenčni parameter za bolj učinkovite črpalke je EEI ≤ 0,20

BG - Базовата стойност за сравнение за най-ефективните циркуляционни помпи е EEI ≤ 0,20

EE - Kõige tõhusamate ringluspumpade energiatõhususe indeks on EEI ≤ 0,20

LV - Atsauces parametri visiedarbigākajiem cirkulācijas sūkņiem ir EEI ≤ 0,20

LT - Atitinkamas efektyviausių cirkuliatorių parametras yra EEI ≤ 0,20

UA - Базовий параметр для найефективніших циркуляторів - EEI ≤ 0,20

CN - 最有效循环的基准为EEI ≤ 0,20

HR - Referentni parametar za najučinkovitije cirkulatore jeste EEI ≤ 0,20

ع قيمة الايحاء لعناصر التوزيع الفعالة بالأكثر هي $0,20 \geq EEI$

EVOTRON
40 - 60 - 80

40

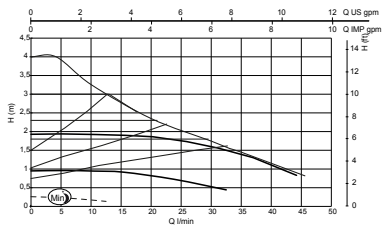

60

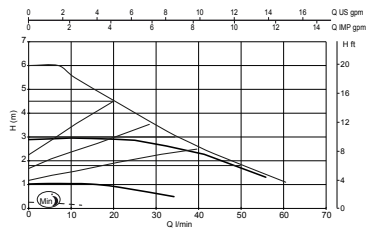
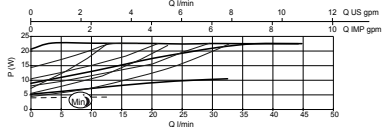

80

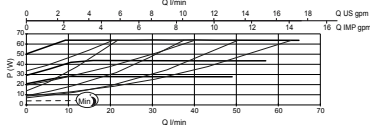
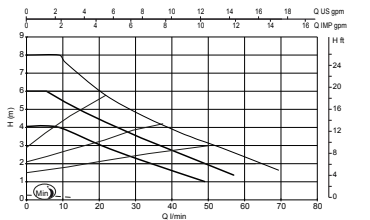
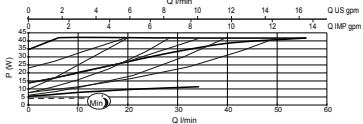

DAB

EVOTRON SOL 40

40 - 60 - 80

60

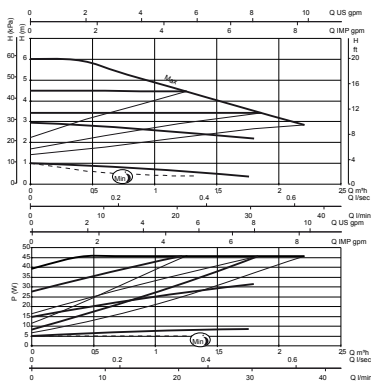

80

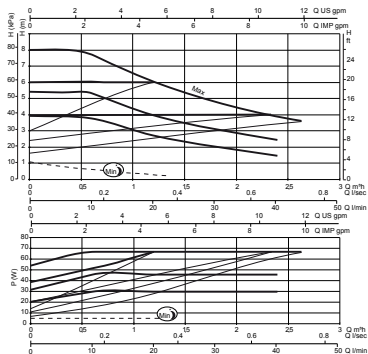

EVOTRON SAN 40

60

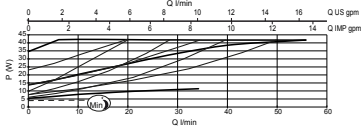
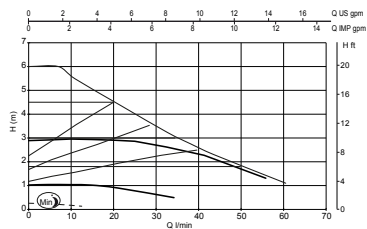
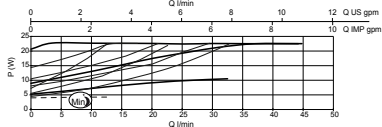
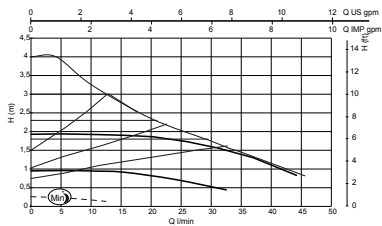

80

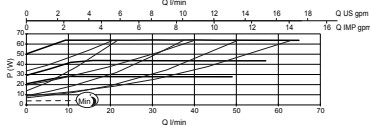
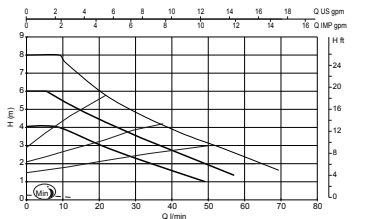



IT · **Attenzione acqua ad alta temperatura**

FR · **Attention eau à haute température**

GB · **Caution: Hot water!**

DE · **Vorsicht! Sehr heißes Wasser**

NL · **Let op, water op hoge temperatuur**

ES · **Atención agua a alta temperatura**

SE · **Observera! Vatten med hög temperatur**

PL · **Uwaga, woda o wysokiej temperaturze**

SK · **Pozor, voda s vysokou teplotou**

TR · **Dikkat: Sıcak su!**

RU · **Внимание высокая температура воды**

RO · **Atenție apă la temperatură înaltă**

GR · **Προσοχή νερό σε υψηλή θερμοκρασία**

PT · **Atenção! Água a alta temperatura**

FI · **Varoitus, kuuma vettä**

DK · **Advarsel: Meget varmt vand**

CZ · **Pozor voda o vysoké teplotě**

HU · **Vigyázat: magas hőmérsékletű víz**

SI · **Pozor, voda pri visoki temperaturi**

BG · **Внимание: вода с висока температура**

EE · **Ettevaatus – tuline vesi!**

LV · **Uzmanību! Augstas temperatūras ūdens.**

LT · **Dėmesio: aukštos temperatūros vanduo**

UA · **Увага вода під високою температурою**

CN · **注意高温水**

ع

ماء ساخن! - تحذير:



DAB



- IT · Temperatura elevata
 FR · Température élevée
 GB · High temperature
 DE · Hohe Temperatur
 NL · Hoge temperatuur
 ES · Temperatura alta
 SE · Hög temperatur
 PL · Wysoka temperatura
 SK · Vysoká teplota
 TR · Yüksek ısı
 RU · Высокая температура
 RO · Temperatură înaltă
 GR · Αυξημένη θερμοκρασία
 PT · Temperatura elevada
 FI · Korkea lämpötila
 DK · Høj temperatur
 CZ · Velmi vysoká teplota
 HU · Magas hőmérséklet
 SI · Visoka temperatura
 BG · Висока температура
 EE · Kõrge temperatuur
 LV · Augsta temperatūra
 LT · Aukšta temperatūra
 UA · Висока температура
 CN · 高温
 ع - درجة حرارة عالية



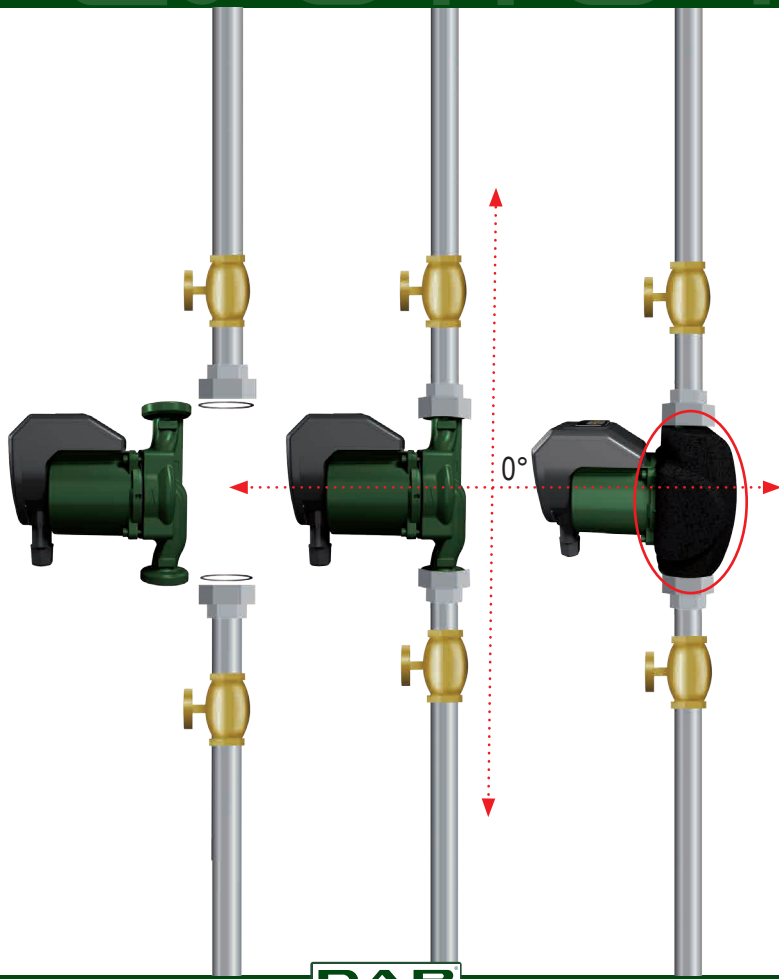

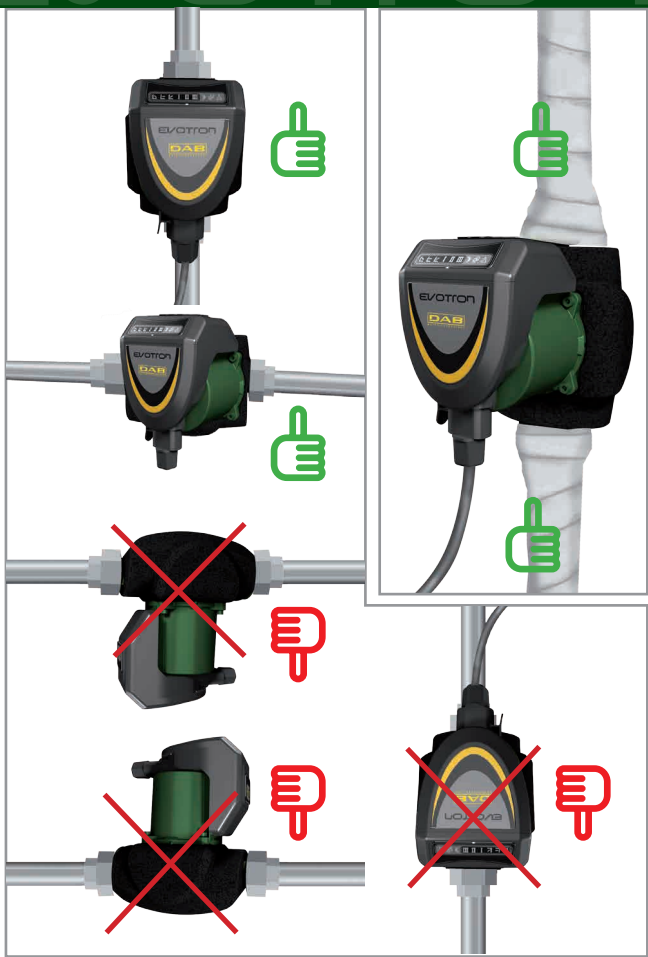

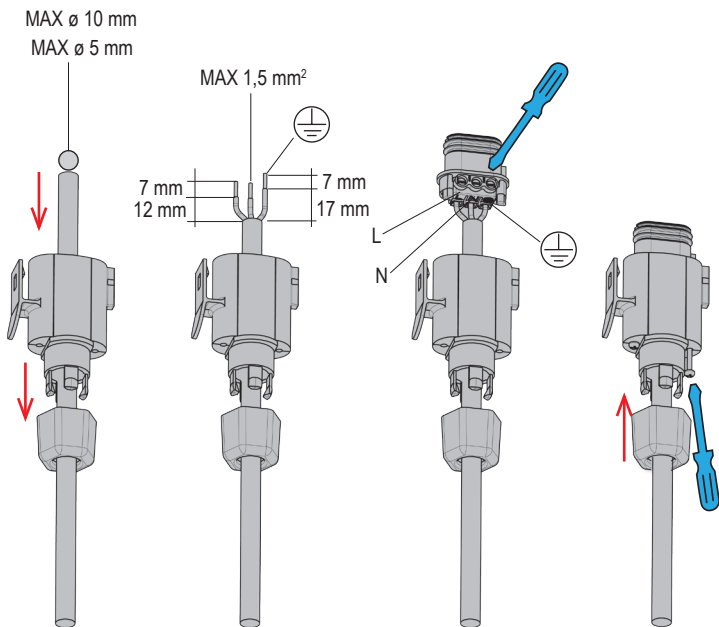

1 x 230V, 50-60 Hz

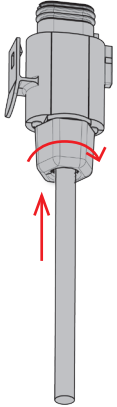
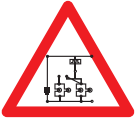

H05RR-F
3 x 0,75 mm²





Curva fissa - Courbe fixe - Fixed curve - Feste Kennlinien - Curva fija
Fast kurva - Kiinteää käyrää

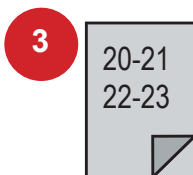
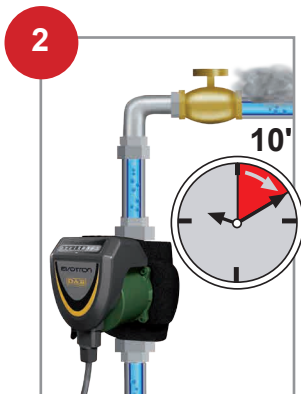

- IT • Per un rapido sfiato impostare la pompa  alla velocità 3 per 10'. Al termine vedi pagine: 20-21-22-23
- FR • Pour une purge rapide, régler la pompe  à la vitesse 3 pendant 10 minutes. À la fin, voir pages: 20-21-22-23
- GB • For quick bleeding, set the pump  to speed 3 for 10'. On completion, see pages: 20-21-22-23
- DE • Zum Schnellentlüften die Pumpe  10 Min. lang auf Geschwindigkeit 3 stellen. Am Ende siehe Seite: 20-21-22-23
- NL • Om snel te ontluften, de pomp  op snelheid 3 instellen. Na afloop zie pagina's: 20-21-22-23
- ES • Para una purga rápida configure la bomba  en la velocidad 3 durante 10'. Al concluir véanse las páginas: 20-21-22-23
- SE • Avlufta snabbt genom att ställa in pumpen  på hastighet 3 i 10 minuter. Efter avslutat moment, se sid. 24-25-26-27.
- PL • W celu szybkiego odpowietrzenia uruchomić pompę  z prędkością 3 na 10'. Po zakończeniu patrz strony: 20-21-22-23.
- SK • Na umožnenie rýchleho odvzdušnenia nastavte čerpadlo  na rýchlosť 3 x 10'. Na záver pozri str.: 20-21-22-23.
- TR • Hızlı hava alma işlemi için pompayı  10' için 3 hızına ayarlayın. İşlemi bitirmek ile ilgili olarak, bkz. sayfalar: 20-21-22-23.
- RU • Для быстрого спуска настройте насос  на скорость 3 в течение 10 минут. В конце см. страницы: 20-21-22-23.
- RO • Pentru o aerisire rapidă, setați pompa  la viteza 3, timp de 10 minute. La încheierea acestei operații vezi paginile 20-21-22-23.
- GR • Για γρήγορη εξέρωση, ρυθμίστε την αντλία  στην ταχύτητα 3 για 10'. Κατά την ολοκλήρωση, δείτε τις σελίδες: 20-21-22-23.
- PT • Para purgar o ar rapidamente, configure a bomba  na velocidade 3 durante 10 min. Ao terminar, consultar as páginas: 20-21-22-23.
- FI • Suorita nopea ilmaus asettamalla pumppu  10 minuutiksi nopeudelle 3. Ks. tämän jälkeen sivut 20-21-22-23.
- DK • Indstil pumpen  til hastighed 3 i 10 minutter for at udlufte hurtigt. Se herefter s. 20-21-22-23.
- CZ • Chcete-li provést rychlé odvzdušnění, nastavte čerpadlo  na rychlost 3 na 10'. Po ukončení zkonzultujte strany: 20-21-22-23.
- HU • A gyors légtelenítéshez állítsa be 10 percere a szivattyút  3-as sebességre. Ennek befejeztével lásd a 20-21-22-23 oldalakat.
- SI • Za hitri izpust, črpaliko naravnajte  na hitrost 3 za 10'. Na koncu glej strani: 20-21-22-23.
- BG • За бързо отстраняване на въздуха, настройте помпата  на 3-та скорост за 10'. След изтичане на времето, вижте страници: 20-21-22-23.
- EE • Radiaatorite kiireks õhutamiseks pange pump  10 minutiks tööle kiirusel 3. Seejärel vt lk: 20-21-22-23.
- LV • Ātram pūtienam, uzstādīt sūkni  3. ātrumā uz 10'. Beigās skatīties lappuses: 20-21-22-23
- LT • Norėdami užtikrinti greitąjį išleidimą, nustatykite 3 siurblio  greitį 10 minučių. Skaitykite 20-21-22-23 puslapius
- UA • Для швидкого спуску налаштувати насос  на швидкості 3 протягом 10'. По закінченні дивись сторінки: 20-21-22-23
- CN • 为快速放气，请将泵的速度  设定为3，持续10秒。结束后请参阅第20-21-22-23页。
- ع  20-21-22-23 بالنسبة للاستنزاف السريع، قم بتعيين سرعة المضخة  على القيمة 3 بدلاً من 10. عند الانتهاء، انظر الصفحات:

EVOTRON

40 - 60 - 80



Riscaldamento a pavimento / Chauffage au sol
 Underfloor heating / Fußbodenheizung
 Calentamiento por suelo / Golvvärme / Lattialämmitys



Usare pressione costante
 Utiliser une pression constante
 Use constant pressure
 konstanten Druck verwenden
 Usar presión constante
 Använd jämnt tryck
 Käytä vakiopainetta

EVOTRON SAN 40 - 60 - 80



Acqua sanitaria / Eau sanitaire
 Domestic hot water / Brauchwasser
 Agua sanitaria / Sanitært vatten / Käyttövesi



Usare curva fissa
 Utiliser une courbe fixe
 Use fixed curve
 Feste Kennlinien verwenden
 Usar curva fija
 Använd fast kurva.
 Käytä kiinteää käyrää

EVOTRON

40 - 60 - 80



Radiatore / Radiateurs
Radiators / Kühler
Radiadores / Radiatorer / Radiaattorit



*

Usare pressione proporzionale
Utiliser une pression proportionnelle
Use proportional pressure
Proportionalen Druck verwenden
Usar presión proporcional
Använd proportionellt tryck
Käytä suhteellista painetta

*

- Premere per 3". Possibilità di scegliere tra 6 curve a pressione proporzionale.
- Presser pendant 3". Possibilité de choisir entre 6 courbes à pression proportionnelle.
- Hold down for 3". Possibility of choosing from 6 curves with proportional pressure.
- Pulsar por 3 seg. Posibilidad de elegir entre 6 curvas de presión proporcional.
- 3" langes Drücken. Auswahl unter 6 Proportionaldruck-Kurven.
- Håll nedtryckt i 3 sekunder. Möjlighet att välja mellan sex kurvor med proportionellt tryck.
- Paina 3 sekuntia. Valittavana on 6 suhteellista painekäyrää.

EVOTRON

40 - 60 - 80



Aria condizionata / Climatisation
Air conditioning / Klimaanlage
Climatización / Luftkonditionering / Ilmastointi



Usare pressione costante
Utiliser une pression constante
Use constant pressure
konstanten Druck verwenden
Usar presión constante
Använd jämnt tryck
Käytä vakiopainetta



*
Usare pressione proporzionale
Utiliser une pression proportionnelle
Use proportional pressure
Proportionalen Druck verwenden
Usar presión proporcional
Använd proportionellt tryck
Käytä suhteellista painetta

*

- Premere per 3". Possibilità di scegliere tra 6 curve a pressione proporzionale.
- Presser pendant 3". Possibilité de choisir entre 6 courbes à pression proportionnelle.
- Hold down for 3". Possibility of choosing from 6 curves with proportional pressure.
- Pulsar por 3 seg. Posibilidad de elegir entre 6 curvas de presión proporcional.
- 3" langes Drücken. Auswahl unter 6 Proportionaldruck-Kurven.
- Håll nedtryckt i 3 sekunder. Möjlighet att välja mellan sex kurvor med proportionellt tryck.
- Paina 3 sekuntia. Valittavana on 6 suhteellista painekäyriä.

EVOTRON SOL 40 - 60 - 80



Riscaldamento solare / Chauffage solaire
 Solar heating / Solarheizung
 Calentamiento solar / Solvärme / Aurinkolämmitys



Usare curva fissa
 Utiliser une courbe fixe
 Use fixed curve
 Feste Kennlinien verwenden
 Usar curva fija
 Använd fast kurva.
 Käytä kiinteää käyrää

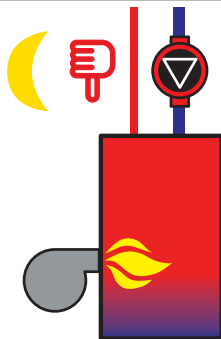
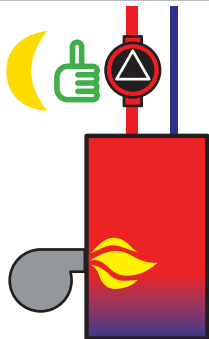

- L'impostazione notturna, se eseguita, entrerà in funzione se la temperatura dell'acqua scende al di sotto di 15 gradi Celsius
- Le réglage nocturne, s'il est choisi, entrera en fonction si la température de l'eau descend en dessous de 15 degrés Celsius
- Night time setting, when set, will operate if water temperature falls by 15 degrees Celsius.
- Die eventuelle Nachtabsenkung wird aktiviert, sobald die Wassertemperatur bis unter 15 Grad Celsius absinkt.
- La configuración nocturna, de existir, empezará a funcionar al descender la temperatura del agua por debajo de 15 grados Celsius
- Om nattinställningen har aktiverats går funktionen igång om vattentemperaturen sjunker under 15 °C.
- Mikäli yöasetus on valittu, se kytkeytyy päälle jos veden lämpötila laskee alle 15 celsiusasteen

- Non è possibile utilizzare l'impostazione notturna se la pompa è installata sul tubo di ritorno.
- Il n'est pas possible d'utiliser le réglage nocturne si la pompe est installée sur le tuyau de retour
- Night time setting can not be used if pumps is installed on the return pipe.
- Wenn die Pumpe am Rücklauf installiert ist, kann die Nachtabsenkung nicht verwendet werden.
- No es posible utilizar la configuración nocturna de estar la bomba montada en el tubo de retorno
- Det går inte att använda nattinställningen om pumpen är installerad på returriören.
- Yöasetusta ei ole mahdollista käyttää jos pumppu on asennettu paluuputkeen.

- IT • Nella modalità operativa velocità costante l'abbassamento notturno è disattivato.
- FR • En mode de fonctionnement Vitesse constante, l'abaissement nocturne automatique est désactivé.
- GB • The automatic night setback is deactivated in the, 'Constant speed' mode.
- DE • Im Betriebsmodus Konstantdrehzahl ist die automatische Nachtabsenkung deaktiviert.
- NL • In de werkmodaliteit Constante Snelheid is de nachtelijke verlaging van de snelheid gedeactiveerd.
- ES • En el modo de funcionamiento Velocidad constante el descenso nocturno está desactivado.
- SE • I funktionssättet med jämn hastighet är sänkningen på natten deaktiverad.
- PL • W trybie pracy ze stałymi obrotami automatyczne obniżenie nocne jest wyłączone.
- SK • V pracovnom režime je rýchlosť konštantná, jej nočné zníženie je deaktivované
- TR • Sabit hızda işleme yönteminde, gece saatlerinde alçalma devre dışı bırakılmıştır
- RU • В режиме с постоянной частотой вращения автоматическое ночное снижение выключено.
- RO • În modul de turajie constantă reducerea automată pe timp de noapte este dezactivată.
- GR • Στο είδος λειτουργίας Σταθερός αριθμός στροφών, η αυτόματη νυχτερινή μείωση είναι απενεργοποιημένη.
- PT • No modo de operação Rotação constante, a redução nocturna é automaticamente desactivada.
- FI • Kun toimintatapa on vakioopeus, yöajan pudotustoiminto on kytketty pois.
- DK • Ved driftsfunktionen konstant hastighed er natsænkning deaktiveret.
- CZ • V provozním režimu Konstantní otáčky je automatický noční snížený provoz deaktivován.
- HU • A konstans sebességű üzemmódban, az éjszakai csökkentés ki van iktatva.
- SI • V načinu delovanja s konstantno hitrostjo je nočno znižanje izklopljeno.
- BG • В режим с постоянна честота на въртене автоматичното понижаване на температурата през нощта е деактивирано.
- EE • Töörežiimis kiirus püsiv, öine püsikiiruse alandamine välja lülitatud.
- LV • Ja ir ieslēgts darba režīms ar konstantu ātrumu, nakts laikā ātrums nesamazinās.
- LT • Darbo režimu, kai sukčių skaičius pastovus, automatiškai išsijungia naktinis darbo režimas.
- UA • У робочому режимі постійну швидкість нічного зниження вимкнено.
- CN • 该操作模式下，夜间的匀速下降被禁用

ع

في طريقة العمل بالسرعة الثابتة، الإنزال الليلي غير فعال



ALARM!



LEGENDA ALLARMI PAG. 32/33 - LÉGENDE DE LA PAGE DES ALARMES 32/33 - LEGEND ALARMS PAGE 32/33 -
 LEGENDE DER SEITE DER ALARME 32/33 - LEYENDA DE LA PÁGINA DE ALARMAS 32/33 - BESKRIVNING AV
 LARM PÅ SID. 32/33 - HÄLYTYSTEN SELITYKSET SIVU 32/33



DAB

RESET



DAB

RESET



LEGENDA ALLARMI PAG. 32/33 - LÉGENDE DE LA PAGE DES ALARMES 32/33 - LEGEND ALARMS PAGE 32/33 -
 LEGENDE DER SEITE DER ALARME 32/33 - LEYENDA DE LA PÁGINA DE ALARMAS 32/33 - BESKRIVNING AV
 LARM PÅ SID. 32/33 - HÄLYTYSTEN SELITYKSET SIVU 32/33

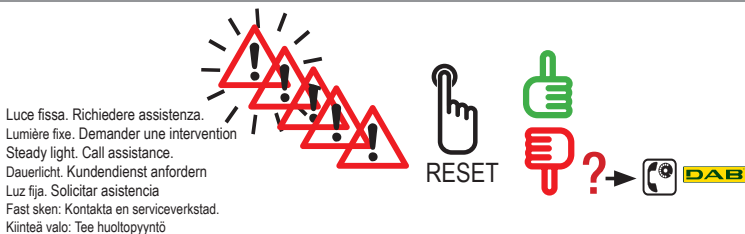
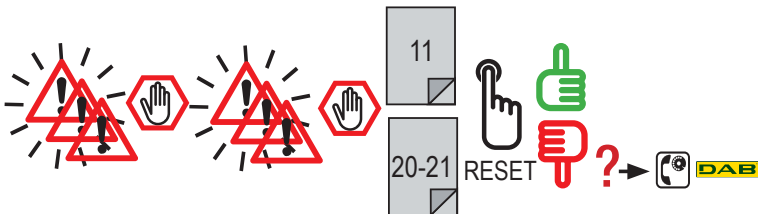

LEGENDA - LÉGENDE - KEY - ZEICHENERKLÄRUNG - LEGENDA - LEYENDA - BESKRIVNING AV SYMBOLER
 - LEGENDA - LEGENDA - ANAHTAR - ПОДПИСИ - LEGENDÁ - УПОМННМА - LEGENDA - SELITYKSET -
 SIGNATURFORKLARING - LEGENDA - JELMAGYARÁZAT - LEGENDA - ЛЕГЕНДА - LEGEND - LEGENDA - APRAŠYMAS
 - СПЕЦИФИКАЦИЯ - 图例 - المفتاح -



IT	1 Lampeggio: aria nell'impianto / marcia a secco	2 Lampeggi: circolatore bloccato/perdita di controllo sulla fase
FR	1 Clignotement: air dans l'installation / marche à sec	2 Clignotements: circulateur bloqué/perte de contrôle sur la phase
GB	1 Flash: air in circuit/ dry running	2 Flashes: circulator blocked/loss of control on phase
DE	1 Blinksignal: Luft in der Anlage / Trockenlauf	2 Blinksignale: Umwälzpumpe blockiert / Kontrollverlust auf Phase
NL	1 Maal knipperen: lucht in de installatie / droogdraaien	2 Maal knipperen: circulatiepomp geblokkeerd/ verlies van controle over de fase
ES	1 Destello: aire en la instalación / funcionamiento en seco	2 Destellos: circulador bloqueado / pérdida de control en la fase
SE	En blinkning: Luft i systemet/torkörning	Två blinkningar: Blockerad cirkulationspump/förlorad faskontroll
PL	1 mignięcie: powietrze w instalacji / praca na sucho	2 mignięcia: zablokowany cyrkulator/utrata kontroli w fazie
SK	1 Blikanie: vzduch v zariadení / chod za sucha	2 Blikania: cirkulátor zablokovaný/strata kontroly na fáze
TR	1 yanıp sönmeye: devrede hava var / kuru çalışıyor	2 yanıp sönmeye: sirkülâtör tıkalı / işlem sırasında kontrol kaybı
RU	1 Мигание: воздух в системе / работа без воды	2 Мигания: Заблокирован циркулятор/потеря управления фазой
RO	1 Semnal luminos: aerul în instalația / viteză pe uscat	2 Semnal luminos: circulator blocat / pierdere de control în fază
GR	1 Λάμψη: αέρας στην εγκατάσταση / λειτουργία χωρίς νερό	2 Λάμψεις: εμπλοκή κυκλοφορητή/ απώλεια ελέγχου στη φάση
PT	1 intermitência: ar no circuito / funcionamento a seco	2 intermitências: circulador bloqueado/perda do controlo na fase
FI	1 vilkutus: järjestelmässä on ilmaa / kuivakäynti	2 vilkutusta: kiertopumppu jumissa / vaiheen hallinnanmenetyks
DK	1 blink: luft i systemet/pumpen er kørt tør	2 blink: cirkulationspumpe blokeret/manglende fasekontrol
CZ	1 blikáni: vzduch v zařízení/rychlost na sucho	2 blikáni: cirkulátor zablokovaný/ztráta ovládání fáze
HU	1 villogás: levegő a rendszerben / száraz menet	2 villogás: blokkolt keringtető / vezérlés megszűnése a fázison
SI	1 svetlobni utrip: zrak v napravi / delovanje na suho	2 svetlobna utripa: blokada cirkulatorja / izguba kontrole faz
BG	1 премигване: въздух в инсталацията / работа на сухо	2 премигвания: блокирана циркуляционна помпа/ загуба на контрол на фазата
EE	Vilgub 1 kord: seadmes on õhk / kuivkäik	Vilgub 2 korda: tsirkulaator blokeeritud / ajastus ei ole kontrollitav
LV	1 Mirguļošana: gaiss sistēmā / gaita tukšā darbībā	2 Mirguļošanas: sūknis ir bloķēts/kontroles zaudēšana uz fāzes
LT	1 mirksėjimas: oras sistemoje / sausoji eiga	2 mirksėjimai: užblokuotas cirkuliatorius/nutraukta fazės kontrolė
UA	1 Миготіння: повітря в системі / сухийхід	2 Миготіння: насос заблокований /втрата контролю над фазою
CN	闪烁1次: 系统中有空气/干运行	闪烁2次: 循环泵锁死/失去正时控制
ع	- ومضة واحدة الهواء في وضع التدوير / التشغيل التجريبي	- ومضتان الموزع مسدود/فقدان التحكم في الشوط



IT	3 Lampeggi: sovratemperatura della scheda	Luce fissa: problemi al microprocessore o di cortocircuito interno
FR	3 Clignotements: surtempérature de la carte	Lumière fixe: problèmes au microprocesseur ou de court-circuit interne
GB	3 Flashes: temperature overload on board	Steady light: problems on microprocessor or internal short circuit
DE	3 Blinksignale: Übertemperatur der Platine	Dauerlicht: Probleme am Mikroprozessor oder interner Kurzschluss
NL	3 Maal knipperen: te hoge temperatuur van de kaart	Vast brandend licht: problemen met de microprocessor of interne kortsluiting
ES	3 Destellos: sobretemperatura de la tarjeta	Luz fija: problemas en el microprocesador o de cortocircuito interior
SE	Tre blinkningar: Överhettat kretskort	Fast sken: Problem hos mikroprocessor eller intern kortslutning
PL	3 mignięcia: przegrzanie płyty	Światło stale: uszkodzenie mikroprocesora lub wewnętrzne zwarcie
SK	3 Blikania: nadmerná teplota v doske	Stále svetlo: problémy s mikroprocesorom alebo s vnútorným skratom
TR	3 yanıp sönmeye: devre kartında aşırı ısı yüklemesi	Sabit ışık: mikro işlemcide sorun veya dahili kısa devre
RU	3 Мигания: слишком высокая температура платы	Постоянный свет: проблемы с микропроцессором или внутреннее короткое замыкание
RO	3 Semnal luminos: supraîncalzirea cartei	Lumină fixă: probleme la microprocesor sau scurtcircuit intern
GR	3 Λάμψεις: υπερθέρμανση της πλακέτας	Σταθερό φως: προβλήματα στο μικροεπεξεργαστή ή εσωτερικό βραχυκύκλωμα
PT	3 intermitências: sobretemperatura da placa	Luz fixa: problemas no microprocessador ou de curto-circuito interno
FI	3 vilkutus: piirikortin ylikuumentuminen	Kiinteä valo: mikroprosessorin ongelmia tai sisäinen oikosulku
DK	3 blink: overtemperatur i print	Tændt (uden at blinke): problemer med mikroprocessor eller intern kortslutning
CZ	3 blikání: přehřátí desky	Nepřerušované světlo: problémy na mikroprocesoru nebo vnitřní zkrat
HU	3 villogás: kártya túlmelegedése	Állandó jelzőfény: probléma a mikroprocesszorral vagy belső rövidzárlat
SI	3 svetlobni utripi: čezmerna temperatura plošče vezja	Stalna luč: težave z mikroprocesorjem ali notranji kratki stik
BG	3 премигвания: прегряване на платката	Постоянно светене: проблеми с микропроцесора или вътрешната верига
EE	Vilgub 3 korda: kaart üle kuumenenud	Jääb põlema: mikroprotsessori töötõrked või lühis seadme sees
LV	3 Mirgošanās: elektroniskās plāksnes pārlietu temperatūra	Pastāvīga gaisma: mikroprocesora vai iekšējā īssavienojuma problēmas
LT	3 mirksėjimai: schemas perkaitimas	Nemirksinti šviesa: mikroprocesoriaus veikimo sutrikimai arba vidinis trumpasis jungimas
UA	3 Миготіння: перегрів плати	Горить постійно: проблеми в мікропроцесорі або є внутрішнє коротке замикання
CN	闪烁3次: 卡超温	固定灯光: 微处理器问题或内部短路
ع	3 ومضات حمل حراري زائد على اللوحة	- ضوء ثابت: مشكلات في المعالج الصغير أو دائرة القصر الداخلية

LEGENDA - LÉGENDE - KEY - ZEICHENERKLÄRUNG - LEGENDA - LEYENDA - BESKRIVNING AV SYMBOLER
 - LEGENDA - LEGENDA - ANAHTAR - ПОДПИСИ - LEGENDÁ - ΥΠΟΜΝΗΜΑ - LEGENDA - SELITYKSET -
 SIGNATURFORKLÄRING - LEGENDA - JELMAGYARÁZAT - LEGENDA - ЛЕГЕНДА - LEGEND - LEGENDA - APRAŠYMAS
 - СПЕЦИФИКАЦИЯ - 图例 - المفتاح -

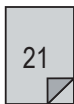

IT Vai alla pagina
 FR Aller à la page
 GB Go to page
 DE Gehe zu Seite
 NL Ga naar pagina
 ES Ir a la página
 SE Gå till sid.
 PL Przejdź do strony
 SK Choďte na stranu
 TR Şu sayfaya gidin
 RU Перейдите к странице
 RO Duceți-vă la pagina
 GR Μεταβείτε στη σελίδα
 PT Ir para à página
 FI Mene sivulle
 DK Gå til s.
 CZ Běž na stranu
 HU Ugrás a... oldalra
 SI Glej stran
 BG Иди на страница
 EE Vt lk
 LV Iet uz lappusi
 LT Skaitykite puslapį
 UA перейди на сторінку
 CN 转到页面
 ع - انتقل إلى الصفحة



IT Premi il tasto RESET
 FR Presser la touche RESET
 GB Press RESET
 DE RESET-Taste drücken
 NL Druk op de toets RESET
 ES Pulse el botón RESET
 SE Tryck på knappen för återställning.
 PL Wcisnąć przycisk RESET
 SK Stlačte tlačidlo RESET
 TR RESET (Sifiría) düğmesine basin
 RU Нажмите на кнопку СБРОС
 RO Apăsati tasta RESET
 GR Πιέστε το πλήκτρο RESET
 PT Premir a tecla RESET
 FI Paina kuitausnäppäintä
 DK Tryk på RESET-tasten
 CZ Stiskni tlačítko RESET
 HU Nyomja meg a RESET gombot
 SI Pritisni gumb RESET
 BG Натисни бутона RESET
 EE Vajutage nupule RESET
 LV Piespiest taustu RESET
 LT Paspauskite RESET mygtuką
 UA Натисни кнопку RESET
 CN 按下RESET (复位)键
 ع - اضغط على "إعادة تعيين"



- IT Se la pompa non funziona contattare DAB Pumps
- FR Si la pompe ne fonctionne pas, contacter DAB Pumps
- GB If the pump does not work, contact DAB Pumps
- DE Wenn die Pumpe nicht funktioniert, DAB PUMPS kontaktieren
- NL Als de pomp niet werkt, contact opnemen met DAB Pumps
- ES Si la bomba no funciona contacte con DAB Pumps
- SE Kontakta DAB Pumps om pumpen inte fungerar.
- PL W przypadku braku pracy pompy skontaktować się z DAB Pumps
- SK Ak čerpadlo nefunguje, kontaktujte DAB Pumps
- TR Pompa çalışmazsa, DAB Pumps ile iletişim kurun
- RU Если насос не работает, обращайтесь к фирме DAB Pumps
- RO Dacă pompa nu funcționează contactați DAB Pumps
- GR Εάν η αντλία δεν λειτουργεί επικοινωνήστε με την DAB Pumps
- PT Se a bomba não funcionar, contatar a DAB Pumps
- FI Ellei pumppu toimii, ota yhteyttä DAB Pumps -yhteykseen
- DK Kontakt DAB Pumps, hvis pumpen ikke fungerer
- CZ Jestliže čerpadlo nefunguje, kontaktujte DAB Pumps
- HU Ha a szivattyú nem működik vegye fel a kapcsolatot a DAB Pumps-sal
- SI V primeru, da črpalka ne deluje pravilno, se obrnite na DAB Pumps
- BG Ако помпата не функционира, свържете се с DAB Pumps
- EE Kui pump ei tööta, võtke ühendust ettevõttega DAB Pumps
- LV Ja sūknis nedarbojas, ir jāgriežas pie DAB Pumps
- LT Jeigu siurblys neveikia, susisiekite su DAB Pumps
- UA Якщо насос не функціонує необхідно зв'язатися з компанією DAB Pumps
- CN 如果泵不工作，请联系DAB Pumps公司
- ع إذا لم تعمل المضخة، فيرجى الاتصال بشركة DAB Pumps

OK

RISOLUZIONE PROBLEMI - RÉOLUTION DES PROBLÈMES - TROUBLESHOOTING - FEHLERBEHE-
BUNG - RESOLUCIÓN DE PROBLEMAS - FELSÖKNING - VIANETSINTÄ

<p>1</p> 	<p>IT - 1 Lampeggio: aria nell'impianto / marcia a secco FR - 1 Clignotement: air dans l'installation / marche à sec GB - 1 Flash: air in circuit/ dry running DE - 1 Blinksignal: Luft in der Anlage / Trockenlauf ES - 1 Destello: aire en la instalación / funcionamiento en seco SE - En blinkning: Luft i systemet/torrkörning FI - 1 vilkutus: järjestelmässä on ilmaa / kuivakäynti</p>
<p>2</p> 	<p>IT - 2 Lampeggi: circolatore bloccato/perdita di controllo sulla fase FR - 2 Clignotements: circulateur bloqué/perte de contrôle sur la phase GB - 2 Flashes: circulator blocked/loss of control on phase DE - 2 Blinksignale: Umwälzpumpe blockiert / Kontrollverlust auf Phase ES - 2 Destellos: circulador bloqueado / pérdida de control en la fase SE - Två blinkningar: Blockerad cirkulationspump/förlorad faskontroll FI - 2 vilkutusta: kiertopumppu jumissa / vaiheen hallinnanmenetyt</p>
<p>3</p> 	<p>IT - 3 Lampeggi: sovratemperatura della scheda FR - 3 Clignotements: surtempérature de la carte GB - 3 Flashes: temperature overload on board DE - 3 Blinksignale: Übertemperatur der Platine ES - 3 Destellos: sobrettemperatura de la tarjeta SE - Tre blinkningar: Överhettat kretskort FI - 3 vilkutusta: piirikortin ylikuumentuminen</p>

IT - Il dispositivo automatico esegue il riavvio manuale ogni 10 minuti per 5 volte, poi ogni ora per 10 volte. In caso di esito negativo, la pompa si ferma.

FR - Le dispositif automatique effectue le réarmement manuel toutes les 10 minutes, 5 fois de suite, puis toutes les heures, 10 fois de suite. En cas de résultat négatif, la pompe s'arrête.

GB - Sistem will reboot manually every 10 minutes up to 5 cycles. Then once every hour for 10 cycles. In case of failure the circulator will stop.

DE - Die Automatikvorrichtung führt 5 Mal alle 10 Minuten einen manuellen Wiederanlauf durch, dann 10 Mal jeweils alle Stunde. Falls der Wiederanlauf nicht gelingt, hält die Pumpe an.

ES - El dispositivo automático ejecuta el rearmenque manual cada 10 minutos por 5 veces, luego, cada hora por 10 veces. En caso de resultado negativo, la bomba se para.

SE - Den automatiska anordningen utför den manuella omstarten var 10:e minut (5 gånger) och därefter varje timme (10 gånger). Vid utebliven omstart stannar pumpen.

FI - Automaattinen laite suorittaa manuaalisen uudelleenkäynnistyksen 10 minuutin välein 5 kertaa ja sen jälkeen tunnin välein 10 kertaa. Jos tulos on negatiivinen, pumppu pysähtyy.

IT - La pompa tenta un riavvio utilizzando algoritmi per eseguire lo sblocco automatico. Se il tentativo non ha esito positivo, viene segnalato un allarme. In tal caso, è necessario che il riavvio sia eseguito manualmente dall'utente premendo il pulsante on/off.

FR - La pompe tente un redémarrage en utilisant des algorithmes pour parvenir au déblocage automatique. Si la tentative échoue, une alarme est signalée. Dans ce cas, le démarrage doit être effectué manuellement par l'utilisateur en appuyant sur le bouton on/off.

GB - The circulator will automatically reboot following this fault. If unsuccessful pump will alarm and manual reboot will be required via the set up operation button.

DE - Die Pumpe unternimmt einen Wiederanlaufversuch unter Verwendung von Algorithmen, um die automatische Freigabe zu erreichen. Wenn der Versuch misslingt, erfolgt eine Alarmmeldung. In diesem Fall muss der Wiederanlauf benutzersseitig von Hand durch Drücken der On/Off-Taste durchgeführt werden.

ES - La bomba intenta ponerse en marcha nuevamente utilizando algoritmos para conseguir el desbloqueo automático. De no lograrlo, interviene una alarma. En este caso el usuario deberá rearmar a la bomba manualmente presionando el pulsador on/off.

SE - Pumpen försöker att avhjälpa blockeringen automatiskt genom att göra en omstart med hjälp av algoritmer. Om försöket misslyckas utlöses ett larm. I det fallet måste användaren utföra omstarten manuellt genom att trycka på knappen on/off.

FI - Pumppu yrittää uudelleenkäynnistystä algoritmien avulla automaattisen lukituksen avauksen suorittamiseksi. Jos yritys ei onnistu, syntyy hälytys. Kyseisessä tapauksessa käyttäjän on suoritettava uudelleenkäynnistys manuaalisesti, on/off-painiketta painamalla.

IT - Se la temperatura torna entro valori normali, il reset è automatico. Non è possibile eseguire il reset manuale.

FR - Si la température revient dans les limites des valeurs normales, le réarmement est automatique. Il n'est pas possible de procéder au réarmement manuel.

GB - Automatic reset if the temperature returns to normal range. Manual reset is not possible

DE - Sobald die Temperatur wieder normale Werte erreicht, erfolgt ein automatisches Reset. Ein manuelles Reset ist nicht möglich.

ES - Si la temperatura vuelve a los valores normales, el reajuste es automático. No es posible efectuar el reajuste manual.

SE - Om temperaturen går tillbaka till normala värden sker återställningen automatiskt. Manuell återställning är inte möjlig.

FI - Jos lämpötila palautuu normaalien arvojen sisälle, kuitaus tapahtuu automaattisesti. Manuaalista kuitausta ei ole mahdollista suorittaa.

IT SMALTIMENTO

lo smaltimento di questo prodotto o di parte di esso deve essere effettuata in modo consono:

1. Usare i sistemi locali, pubblico privati, di raccolta dei rifiuti
2. Nel caso in cui non fosse possibile, contattare Dab Pumps o l'officina di assistenza autorizzata più vicina

FR MISE AU REBUT

La mise au rebut de ce produit ou d'une de ses parties doit être effectuée de manière adéquate:

1. Utiliser les systèmes locaux, publics ou privés, de collecte des déchets
2. Si cela n'est pas possible, contacter Dab Pumps ou le centre de service-après-vente agréé le plus proche.

GB DISPOSAL

this product or any part of it must be disposed of correctly:

1. Use public or private local systems for waste collection
2. If that is not possible, contact Dab Pumps or the nearest authorised service workshop

DE ENTSORGUNG

Dieses Produkt oder Teile desselben müssen vorschriftsmäßig entsorgt werden.

1. Die lokalen öffentlichen oder privaten Sammelstellen nutzen.
2. Wenn dies nicht möglich sein sollte, wenden Sie sich an die Firma Dab Pumps oder die nächstgelegene Vertragswerkstatt.

NL INZAMELING

De inzameling van dit product, of van een deel van dit product, moet als volgt uitgevoerd worden:

1. Maak gebruik van plaatselijke, openbare en/of private diensten voor de gescheiden afvalinzameling
2. Indien dit niet mogelijk zou zijn, moet Dab Pumps of een erkende assistentiedienst gecontacteerd worden

ES ELIMINACIÓN

El producto o sus partes deberán ser eliminados de manera adecuada y para ello:

1. Usar sistemas de eliminación locales, públicos o privados, de recogida de residuos
2. De no ser posible, contactar con Dab Pumps o el taller de asistencia autorizado más cercano

SE KASSERING

Kasseringen av apparaten eller delar av den ska utföras på ett passande sätt:

1. Använd lokala, offentliga eller privata avfallsinsamlingssystem.
2. Kontakta DAB Pumps eller närmaste serviceverkstad om detta inte är möjligt.

PL UNIESZKODLIWIANIE

Unieszkodliwienie niniejszego produktu lub jego części musi być wykonany w następujący sposób:

1. Wykorzystać systemy lokalne, państwowe i prywatne zbiórki odpadów.
2. W przypadku gdy nie będzie to możliwe należy skontaktować się z Dab Pumps lub z najbliższym autoryzowanym zakładem serwisowym.

SK ZNEŠKODNENIE

Zneškodnenie tohto produktu alebo jeho časti musí byť uskutočnené vyhovujúcim spôsobom:

1. Využívajte miestne systémy na zber odpadu, verejné aj súkromné.
2. V prípade, ak by to nebolo možné, tak kontaktujte Dab Pumps alebo najbližšiu autorizovanú asistenčnú dielňu.

TR BERTARAF ETME

Bu ürünün veya bunun bir parçasının bertaraf edilmesi uygun şekilde gerçekleştirilmelidir:

1. Yerel, kamu veya özel çöp toplama sistemlerini kullanınız
2. Bunun mümkün olmaması halinde, Dan Pumps veya en yakın yetkili teknik servis kuruluşu ile iletişim kurunuz.

RU УТИЛИЗАЦИЯ

Утилизация данного изделия или его комплектующих должна выполняться в правильном порядке:

1. Обратитесь в местные государственные или частные организации, занимающиеся утилизацией отходов.
2. Если это невозможно, обратитесь в Компанию Dab Pumps или в ближайшую уполномоченную мастерскую тех. сервиса.

RO ARUNCAREA

Aruncarea acestui produs sau a unei părți din acesta trebuie efectuată în mod corespunzător:

1. Folosiți sistemele locale, publice sau private, de colectare de gunoi
2. În cazul în care este posibil, contactați Dab Pumps sau cel mai apropiat servis autorizat

GR ΔΙΑΘΕΣΗ

Η διάθεση αυτής της συσκευής ή ενός τμήματός της πρέπει να γίνει με συμβατό τρόπο:

1. Χρησιμοποιήστε τα ιδιωτικά ή δημόσια συστήματα αποκομιδής απορριμμάτων της περιοχής σας
2. Σε περίπτωση που δεν είναι δυνατόν, επικοινωνήστε με την Dab Pumps ή με το κοντινότερο εξουσιοδοτημένο κέντρο τεχνικής υποστήριξης (Σέρβις)



PT ELIMINAÇÃO

a eliminação deste produto ou de parte dele deve ser efectuada de maneira adequada:

1. Utilizar os sistemas locais, públicos ou particulares, de recolha dos resíduos
2. Se isso não for possível, contactar a Dab Pumps ou a oficina de assistência autorizada mais próxima

FI HÄVITYS

Tuotteen tai sen osien hävitys tulee suorittaa asianmukaisesti:

1. Käytä paikallisia yleisiä tai yksityisiä jätteiden keräysjärjestelmiä.
2. Ellei tämä ole mahdollista, ota yhteys Dab Pumps -yritykseen tai lähimpään valtuutettuun huoltoliikkeeseen.

DK BORTSKAFFELSE

Bortskaffelse af dette produkt eller dets dele skal ske på miljørigtig måde:

1. Benyt de lokale - offentlige eller private - affaldsstationer.
2. Hvis dette ikke er muligt, kontakt da Dab Pumps eller nærmeste autoriserede servicecenter.

CZ ODSTRAŇOVÁNÍ

Odstraňování tohoto výrobku nebo jeho části se musí provést vyhovujícím způsobem:

1. Využívejte na sběr odpadu veřejné a soukromé místní systémy.
2. V případě, že by to nebylo možné, kontaktujte Dab Pumps nebo nejbližší servisní opravnu.

HU HULLADÉKFELDOLGOZÁS

A termékből származó hulladékot vagy annak egy részét, megfelelő módon kell feldolgozni:

1. Helyi, magán-vagy köz-hulladékfeldolgozóhoz kell fordulni.
2. Ha ez nem megoldható, akkor lépjen kapcsolatba a Dab Pumps céggel vagy az Önhöz legközelebbi megbízott szervizhez.

SI ODSTRANITEV ODPADA

Odstranitev tega proizvoda ali dela proizvoda mora biti skladna s predpisi:

1. Uporabite javne ali zasebne lokalne sisteme zbiranja odpada.
2. Če to ni možno, pokličite podjetje Dab Pumps ali najbližjo pooblašeno servisno delavnico.

BG ИЗХВЪРЛЯНЕ

изхвърлянето на продукта или на част от него, трябва да се извършва по подходящ начин:

1. Използвайте местните, обществените или частните пунктове за събиране на отпадъци.
2. Ако не е възможно, обърнете се към фирмата «Dab Pumps» или към най-близкия оторизиран сервис за ремонт.

EE JÄÄTMEKÄITLUS

Toote või selle osade hävitamine pärast kasutusea lõppu peab toimuma:

1. Kasutades kohalikke avaliku või erasektori teenuseid
2. Selle võimaluse puudumisel võtta ühendust Dab Pumps'i või lähima volitatud hooldusfirmaga

LV UTILIZĀCIJA

Šis izstrādājums vai tā daļas ir jāutilizē saskaņā ar spēkā esošajiem normatīvajiem dokumentiem:

1. Izmantojiet vietējos publiskos vai privātos atkritumu savākšanas centru pakalpojumus
2. Gadījumā, ja tas nav iespējams, sazinieties ar uzņēmumu Dab Pumps vai tuvāko autorizēto servisa centru

LT ŠALINIMAS

Šis produkts ar jo dalys turi būti šalinami taip:

1. Naudokitės vietos savivaldybės ar privačios atliekų surinkimo įmonės paslaugomis
2. Jei tai neįmanoma, kreipkitės į Dab Pumps ar artimiausią įgaliotą techninę pagalbą teikiančią dirbtuvę

UA УТИЛІЗАЦІЯ

Утилізація цього виробу або його частини має бути здійснено належним чином:

1. Використовуйте місцеві державні або приватні системи збирання сміття
2. Якщо це не можливо, зверніться до Dab Pumps або до найближчого авторизованого сервісного центру

CN 垃圾处理

本产品或部件的垃圾处理要按适当方式进行:

1. 使用本地公共或私人垃圾收集系统。
2. 如果不能, 请联系Dab Pumps公司或就近的授权协助车间。

ع

التخلص النهائي

التخلص النهائي من هذا المنتج أو من جزء منه يجب أن يتم بالشكل الصحيح:

1. باستخدام الطرق المحلية، العمومية أو الخاصة، لتجميع النفايات
2. في حالة أن الأمر كان غير ممكن، التوجه إلى Dab Pumps أو إلى ورشة الخدمة المصرحة الأقرب منك



IT INFORMAZIONI

• Domande frequenti (FAQ) riguardanti la direttiva sulla progettazione ecocompatibile 2009/125/CE che stabilisce un quadro per l'elaborazione di specifiche per la progettazione ecocompatibile di prodotti connessi all'energia e suoi regolamenti attuativi:

http://ec.europa.eu/enterprise/policies/sustainable-business/documents/eco-design/guidance/files/20110429_faq_en.pdf

• Linee guida che accompagnano i regolamenti della commissione per l'applicazione della direttiva sulla progettazione ecocompatibile: http://ec.europa.eu/energy/efficiency/ecodesign/legislation_en.htm - v. circolatori

FR INFORMATIONS

• Questions fréquentes (FAQ) concernant la directive sur l'écoconception 2009/125/CE établissant un cadre pour la fixation d'exigences en matière d'écoconception applicables aux produits liés à l'énergie et ses règlements d'application:

http://ec.europa.eu/enterprise/policies/sustainable-business/documents/eco-design/guidance/files/20110429_faq_en.pdf

• Lignes directrices qui accompagnent les règlements de la commission pour l'application de la directive sur l'écoconception:

http://ec.europa.eu/energy/efficiency/ecodesign/legislation_en.htm - voir circulateurs

GB INFORMATIONS

• Frequently asked questions (faq) on the ecodesign directive 2009/125/ec establishing a framework for the setting of ecodesign requirements for energy-related products and its implementing regulations:

http://ec.europa.eu/enterprise/policies/sustainable-business/documents/eco-design/guidance/files/20110429_faq_en.pdf

• Guidelines accompanying commission regulations implementing the ecodesign directive:

http://ec.europa.eu/energy/efficiency/ecodesign/legislation_en.htm - see "circulators"

DE INFORMATIONEN

• Häufig gestellte Fragen (FAQ) zu der Ökodesign-Richtlinie 2009/125/EG, welche einen Rahmen für die Festlegung der Anforderungen an die umweltgerechte Gestaltung energierelevanter Produkte bestimmt, und den Verordnungen zur Durchführung:

http://ec.europa.eu/enterprise/policies/sustainable-business/documents/eco-design/guidance/files/20110429_faq_en.pdf

• Leitlinien zu den Verordnungen der Kommission für die Durchführung der Richtlinie über die umweltgerechte Gestaltung:

http://ec.europa.eu/energy/efficiency/ecodesign/legislation_en.htm - siehe Umwälzpumpen

NL INFORMATIE

• FAQ over de Richtlijn 2009/125/CE betreffende de totstandbrenging van een kader voor het vaststellen van eisen inzake ecologisch ontwerp voor energiegerelateerde producten en de reglementen die van toepassing zijn:

http://ec.europa.eu/enterprise/policies/sustainable-business/documents/eco-design/guidance/files/20110429_faq_en.pdf

• Informatie die de reglementeringen van de commissie vergezelt voor de toepassing van de richtlijn inzake ecologisch ontwerp: http://ec.europa.eu/energy/efficiency/ecodesign/legislation_en.htm - zie circulatoren

ES INFORMACIONES

• Preguntas frecuentes (FAQ) sobre la Directiva de Ecodiseño 2009/125/CE, por la que se instaura un marco para el establecimiento de requisitos de diseño ecológico aplicables a los productos relacionados con la energía:

http://ec.europa.eu/enterprise/policies/sustainable-business/documents/eco-design/guidance/files/201110429_faq_en.pdf

• Pautas de los Reglamentos vinculados a la aplicación de la Directiva de Ecodiseño:

http://ec.europa.eu/energy/efficiency/ecodesign/legislation_en.htm - v. circuladores

SE INFORMATION

• Vanliga frågor (FAQ) angående ekodesigndirektiv 2009/125/EG om upprättande av en ram för att fastställa krav på ekodesign för energirelaterade produkter och dess genomförandeförordningar:

http://ec.europa.eu/enterprise/policies/sustainable-business/documents/eco-design/guidance/files/201110429_faq_en.pdf

• Riktlinjer för kommissionens förordningar för tillämpning av ekodesigndirektiv:

http://ec.europa.eu/energy/efficiency/ecodesign/legislation_en.htm - se cirkulationspumpar

PL INFORMACJE

• Najczęściej pojawiające się pytania (FAQ) dotyczące dyrektywy ekoprojektu 2009/125/WE, która określa ogólne wymogi w sprawie ekoprojektu produktów związanych z energią i jej rozporządzenia wykonawcze:

http://ec.europa.eu/enterprise/policies/sustainable-business/documents/eco-design/guidance/files/201110429_faq_en.pdf

• Szczegóły wytyczne dotyczące rozporządzeń komisji w sprawie stosowania dyrektywy co do ekoprojektu:

http://ec.europa.eu/energy/efficiency/ecodesign/legislation_en.htm - patrz cyrkulatory

SK INFORMÁCIE

• Časté otázky (FAQ) týkajúce sa Smernice 2009/125/ES o ekologicky kompatibilnom projektovaní, ktorá stanovuje rámec pre spracovanie špecifikácií ekologicky kompatibilného projektovania produktov súvisiacich s energiou a jej implementačných nariadení:

http://ec.europa.eu/enterprise/policies/sustainable-business/documents/eco-design/guidance/files/201110429_faq_en.pdf

• Vedúce línie na aplikáciu smernice o ekologicky kompatibilnom projektovaní, ktoré doprevádzajú nariadenia komisie:

http://ec.europa.eu/energy/efficiency/ecodesign/legislation_en.htm - pozri čerpadla

TR BİLGİLENDİRME

• Enerji ile ilgili ürünlerin eko-tasarım şartlarının düzenlenmesi için bir çerçeve belirleyen 2009/125/EC eko-tasarım hakkındaki direktife ilişkin sıkça sorulan sorular (FAQ) ve uygulama yönetmelikleri:

http://ec.europa.eu/enterprise/policies/sustainable-business/documents/eco-design/guidance/files/201110429_faq_en.pdf

• Eko-tasarım ilişkin direktifin uygulanması konusunda komisyon yönetmeliklerine eşlik eden kılavuz hatlar:

http://ec.europa.eu/energy/efficiency/ecodesign/legislation_en.htm - sirkülatorlere bakınız

RU ИНФОРМАЦИЯ

- Частые вопросы (FAQ) касательно директивы по экологическому проектированию 2009/125/CE, определяющей план составления спецификаций по экологическому проектированию энергопотребляющих изделий и связанных с нею прикладных правил: http://ec.europa.eu/enterprise/policies/sustainable-business/documents/eco-design/guidance/files/20110429_faq_en.pdf
- Инструкции, прилагающиеся к правилам комиссии по применению директивы по экологическому проектированию: http://ec.europa.eu/energy/efficiency/ecodesign/legislation_en.htm - см. циркуляционные насосы

RO INFORMAȚII

- Intrebări frecvente (FAQ) referitoare la directiva privind proiectarea ecologică 2009/125/CE care stabilește un cadru pentru elaborarea de specificații pentru proiectarea ecologică de produse care au legătură cu energia și regulamentele sale de punere în aplicare: http://ec.europa.eu/enterprise/policies/sustainable-business/documents/eco-design/guidance/files/20110429_faq_en.pdf
- Linii directoare care însoțesc regulamentele comisiei pentru aplicarea directivei privind proiectarea ecologică: http://ec.europa.eu/energy/efficiency/ecodesign/legislation_en.htm - v. circulatori

GR ΠΑΡΟΡΟΙΕΣ

- Συχνές ερωτήσεις (FAQ) που αφορούν την οδηγία περί οικολογικού σχεδιασμού 2009/125/EK η οποία θεσπίζει το πλαίσιο απαιτήσεων για τον οικολογικό σχεδιασμό όσον αφορά τα συνδεδεμένα με την ενέργεια προϊόντα, καθώς και τους εφαρμοστικούς κανονισμούς: http://ec.europa.eu/enterprise/policies/sustainable-business/documents/eco-design/guidance/files/20110429_faq_en.pdf
- Κατευθυντήριες γραμμές που συνοδεύουν τους κανονισμούς της επιτροπής για την εφαρμογή της οδηγίας περί οικολογικού σχεδιασμού: http://ec.europa.eu/energy/efficiency/ecodesign/legislation_en.htm - βλ. κυκλοφορητές

PT INFORMAÇÕES

- Perguntas frequentes (FAQ) relativas à concepção ecológica 2009/125/CE que estabelece um quadro para definir os requisitos de concepção ecológica dos produtos relacionados com o consumo de energia e seus regulamentos de actuação: http://ec.europa.eu/enterprise/policies/sustainable-business/documents/eco-design/guidance/files/20110429_faq_en.pdf
- Linhas guia que acompanham os regulamentos da comissão para a aplicação da directiva sobre a concepção ecológica: http://ec.europa.eu/energy/efficiency/ecodesign/legislation_en.htm - ver circuladores

FI TIETOJA

- Usein esitettyjä kysymyksiä (FAQ), jotka koskevat energiaan liittyvien tuotteiden ekologiselle suunnittelulle asetettävien vaatimusten puitteista määrittäviä direktiiviä 2009/125/EY ja sen täytäntöönpanevia määräyksiä: http://ec.europa.eu/enterprise/policies/sustainable-business/documents/eco-design/guidance/files/20110429_faq_en.pdf
- Euroopan komission vaatimusten ohessa annettuja suosituksia direktiivin soveltamiseen ekologisessa suunnittelussa: http://ec.europa.eu/energy/efficiency/ecodesign/legislation_en.htm - ks. kiertokirjeet

DK INFORMATIONER

- Ofte stillede spørgsmål (FAQ) vedrørende direktivet om miljøvenligt design 2009/125/EF om rammerne for fastlæggelse af krav til miljøvenligt design af energirelaterede produkter og dets gennemførelsesforordninger: http://ec.europa.eu/enterprise/policies/sustainable-business/documents/eco-design/guidance/files/20110429_faq_en.pdf
- Retningslinjer til Kommissionens forordninger til gennemførelse af direktivet om miljøvenligt design: http://ec.europa.eu/energy/efficiency/ecodesign/legislation_en.htm - se cirkulationspumper

CZ INFORMACE

- Časté dotazy (FAQ) ohledně Směrnice 2009/125/ES o ekologicky kompatibilním projektování, která stanovuje rámec pro specifikaci ekologicky kompatibilního projektování výrobků souvisejících s energií a jejich implementačních nařízeních: http://ec.europa.eu/enterprise/policies/sustainable-business/documents/eco-design/guidance/files/20110429_faq_en.pdf
- Jde o návod na aplikaci směrnice o ekologicky kompatibilním projektování, který doprovází nařízení komise: http://ec.europa.eu/energy/efficiency/ecodesign/legislation_en.htm - viz čerpadla

HU INFORMÁCIÓK

- A sürűn feltett kérdések egyike (FAQ) a 2009/125/EC eco-kompatibilitásról szóló irányelvre vonatkozók, amely meghatározza az energia és az azzal kapcsolatos eco-kompatibilis tervezés sajtóságait, illetve a betartandó szabályokat: http://ec.europa.eu/enterprise/policies/sustainable-business/documents/eco-design/guidance/files/20110429_faq_en.pdf
- Azok a fő elvek, melyek az eco-kompatibilis tervezést felügyelő bizottság szabályzatát egészítik ki: http://ec.europa.eu/energy/efficiency/ecodesign/legislation_en.htm - lásd cirkulátorok

SI INFORMACIJE

- Pogosta vprašanja (FAQ) v zvezi z direktivo o okoljsko primerni zasnovi izdelkov 2009/125/ES, ki vzpostavljajo okvir za določanje zahtev za okoljsko primerno zasnovo izdelkov, povezanih z energijo, ter izvedbene uredbe: http://ec.europa.eu/enterprise/policies/sustainable-business/documents/eco-design/guidance/files/20110429_faq_en.pdf
- Smernice v podporo uredbi komisije za uporabo direktive o okoljsko primerni zasnovi: http://ec.europa.eu/energy/efficiency/ecodesign/legislation_en.htm - g. črpalke

BG ИНФОРМАЦИЯ

- Често задавани въпроси (FAQ), засягащи директивата 2009/125/EO за екодизайна, установяваща рамка за определянето на изискванията за екодизайн към продукти, свързани с енергопотреблението и регламентите за нейното изпълнение: http://ec.europa.eu/enterprise/policies/sustainable-business/documents/eco-design/guidance/files/20110429_faq_en.pdf
- Ръководни линии, придружаващи регламентите на комисията за прилагане на директивата за екодизайн: http://ec.europa.eu/energy/efficiency/ecodesign/legislation_en.htm - в. циркуляционни помпи

EE **INFORMATSIOON**

• Korduma kippuvad küsimusi (FAQ), mis puudutavad ökodisaini direktiivi 2009/125/EÜ, millega on kehtestatud keskkonnasõbralikkuse nõuded energiamõjuga toodetele ning sellega seotud rakendusmääruste kohta, saab vaadata aadressilt:

http://ec.europa.eu/enterprise/policies/sustainable-business/documents/eco-design/guidance/files/20110429_faq_en.pdf

• Suunised, mis kaasnevad komisjoni määrusega ökodisaini direktiivi kohta:

http://ec.europa.eu/energy/efficiency/ecodesign/legislation_en.htm - vaata pumbad

LV **INFORMĀCIJA**

• Bieži uzdotie jautājumi (BUJ) par Ekodizaina direktīvu 2009/125/EK, ar ko izveido sistēmu, lai noteiktu ekodizaina prasības ar enerģiju saistītiem ražojumiem un to īstenošanas noteikumiem:

http://ec.europa.eu/enterprise/policies/sustainable-business/documents/eco-design/guidance/files/20110429_faq_en.pdf

• Vadlīnijas, kas papildina Komisijas noteikumus par Ekodizaina direktīvas pielietošanu:

http://ec.europa.eu/energy/efficiency/ecodesign/legislation_en.htm - v. cirkulācijas sūkņi

LT **INFORMACIJA**

• Dažnai užduodami klausimai (DUK) apie ekologinio projektavimo direktyvą 2009/125/EB, apibrėžiančią su energija susijusių produktų ekologinio projektavimo gaires ir taisykles:

http://ec.europa.eu/enterprise/policies/sustainable-business/documents/eco-design/guidance/files/20110429_faq_en.pdf

• Gairės, lydinčios komisijos reglamentus dėl ekologiniams projektams taikomos direktyvos:

http://ec.europa.eu/energy/efficiency/ecodesign/legislation_en.htm - žr. informaciją apie cirkuliacinius siurblius

UA **ІНФОРМАЦІЯ**

• Часті питання (FAQ), що стосуються директиви про розробку екологічно сумісних проектів 2009/125/CE, яка встановлює критерії для розробки екологічно сумісних специфікацій проектування виробів, пов'язаних з енергією, та її виконавчі регламенти:

http://ec.europa.eu/enterprise/policies/sustainable-business/documents/eco-design/guidance/files/20110429_faq_en.pdf

• Основні принципи, що супроводжують регламенти комісії щодо застосування директиви про розробку екологічно сумісних проектів: http://ec.europa.eu/energy/efficiency/ecodesign/legislation_en.htm - див. циркулятори

CN **信息**

• 常见问题（FAQ）是根据2009/125/CE生态设计的指示设定的，旨在建立一个具体的有关能源及其相关规定的生态化设计框架：

http://ec.europa.eu/enterprise/policies/sustainable-business/documents/eco-design/guidance/files/20110429_faq_en.pdf

• 与生态化设计应用指令委员会条例相关的指导的链接为：

http://ec.europa.eu/energy/efficiency/ecodesign/legislation_en.htm - 参见“循环”

ع

معلومات

• أسئلة متكررة (FAQ) متعلقة في نظام التصميم المتوافق مع البيئة 2009/125/CE الذي يحدد إطار لتطوير القواعد الخاصة في التصميم الإيكولوجي للمنتجات المرتبطة في الطاقة ولانحائها التنفيذية.

http://ec.europa.eu/enterprise/policies/sustainable-business/documents/eco-design/guidance/files/20110429_faq_en.pdf

• مبادئ توجيهية التي تترافق أنظمة اللجنة لتطبيق القانون على التصميم الإيكولوجي.

http://ec.europa.eu/energy/efficiency/ecodesign/legislation_en.htm - مراجعة المضخات

**DAB PUMPS LTD.**

Units 4 and 5, Stortford Hall Industrial Park,
Dunmow Road, Bishops Stortford, Herts
CM23 5GZ - UK
salesuk@dwgroup.com
Tel.: +44 1279 652 776
Fax: +44 1279 657 727

**DAB PUMPS B.V.**

Brusselstraat 150
B-1702 Groot-Bijgaarden - Belgium
info.belgium@dwgroup.com
Tel.: +32 2 4668353
Fax: +32 2 4669218

**DAB PUMPS INC.**

3226 Benchmark Drive
Ladson, SC 29456 USA
info.usa@dwgroup.com
Ph.: 1-843-824-6332
Toll Free: 1-866-896-4DAB (4322)
Fax: 1-843-797-3366

**OOO DAB PUMPS**

Novgorodskaya str, 1, bld G, office 308
127247 Moscow - Russia
info.russia@dwgroup.com
Tel.: +7 495 122 00 35
Fax: +7 495 122 00 36

**DAB PUMPS POLAND SP. z.o.o.**

Mokotow Marynarska
ul. Postępu 15C
02-676 Warszawa - Poland
Tel. +48 223 81 6085

**DAB PUMPS CHINA**

No.40 Kaituo Road, Qingdao Economic &
Technological Development Zone
Qingdao City, Shandong Province, China
PC: 266500
info.china@dwgroup.com
Tel.: +8653286812030-6270
Fax: +8653286812210

**DAB PUMPS IBERICA S.L.**

Avenida de Castilla nr.1 Local 14
28830 - San Fernando De Henares -
Madrid Spain
info.spain@dwgroup.com
Ph.: +34 91 6569545
Fax: +34 91 6569676

**DAB PUMPS B.V.**

Albert Einsteinweg, 4
5151 DL Drunen - Nederland
info.netherlands@dwgroup.com
Tel.: +31 416 387280
Fax: +31 416 387299

**DWT South Africa**

Podium at Menlyn, 3rd Floor, Unit 3001b,
43 Ingersol Road, C/O Lois and Atterbury,
Menlyn, Pretoria, 0181 South-Africa
info.sa@dwgroup.com
Tel +27 12 361 3997
Fax +27 12 361 3137

**DAB PUMPEN DEUTSCHLAND GmbH**

Tackweg 11
D - 47918 Tönisvorst - Germany
info.germany@dwgroup.com
Tel.: +49 2151 82136-0
Fax: +49 2151 82136-36

**DAB UKRAINE Representative Office**

Regus Horizon Park
4M. Hrinchenka St, suite 147
03680 Kiev. UKRAINE
Tel. +38 044 391 59 43

**DAB PRODUCTION HUNGARY KFT.**

H-8800
Nagykanizsa, Buda Ernő u.5
Hungary
Tel. +36.93501700

**DAB PUMPS DE MÉXICO, S.A. DE C.V.**

Av Gral Álvaro Obregón 270, oficina 355
Hipódromo, Cuauhtémoc 06100
México, D.F.
Tel. +52 55 6719 0493



DAB PUMPS S.p.A.

Via M. Polo, 14 - 35035 Mestrino (PD) - Italy
Tel. +39 049 5125000 - Fax +39 049 5125950
www.dabpumps.com