



Comando Remoto
Remote Control - Control Remoto

SIME HOME PLUS

MANUALE PER L'INSTALLAZIONE E L'USO
INSTALLATION AND USE MANUAL - MANUAL DE INSTALACIÓN Y USO



IT

EN

ES

Fonderie SIME S.p.A.

6318190 - 10/2014 - R1

GAMMA

MODELLO	CODICE
Sime HOME PLUS	8092281

DICHIARAZIONE CE DI CONFORMITÀ

Ai sensi della Direttiva "Bassa Tensione" 2006/95/CE e Direttiva "Compatibilità Elettromagnetica" 2004/108/CE, il produttore Fonderie SIME S.p.A., via Garbo 27, 37045 Legnago (VR), **DICHIARA CHE** il Comando Remoto modello **Sime HOME PLUS** è conforme alle medesime Direttive Comunitarie.

*Il Direttore Tecnico
(Franco Macchi)*

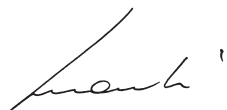

SIMBOLI



PERICOLO

Per indicare azioni che, se non effettuate correttamente, possono provocare infortuni di origine generica o possono generare malfunzionamenti o danni materiali all'apparecchio; richiedono quindi particolare cautela ed adeguata preparazione.



PERICOLO

Per indicare azioni che, se non effettuate correttamente, possono provocare infortuni di origine elettrica; richiedono quindi particolare cautela e adeguata preparazione.



È VIETATO

Per indicare azioni che **NON DEVONO** essere eseguite.



AVVERTENZA

Per indicare informazioni particolarmente utili e importanti.

INDICE

1	AVVERTENZE E REGOLE DI SICUREZZA	4
1.1	Avvertenze	4
1.2	Divieti	4
<hr/>		
2	INSTALLAZIONE	5
2.1	Ricevimento del prodotto	5
2.2	Dimensioni e peso	5
2.3	Temperature	5
2.4	Montaggio a muro	6
<hr/>		
3	DESCRIZIONE	8
3.1	Caratteristiche	8
3.2	Encoder multifunzione	8
3.3	Interfaccia utente	9
<hr/>		
4	UTILIZZO	10
4.1	Messa in funzione	10
4.2	Impostazioni da tasto MENU	10
4.2.1	Menù <i>IMPOSTAZIONI GENERALI</i>	10
4.2.2	Menù <i>INFORMAZIONI</i>	13
4.2.3	Menù <i>TECNICO</i>	14
4.2.4	Albero di navigazione da tasto MENU	18
4.2.5	Precisazioni tecniche	20
4.3	Impostazioni da tasto MODO	21
4.3.1	Programmazione oraria	22
4.3.2	Funzione vacanze	23
4.3.3	Segnalazione anomalia	24
4.3.4	Impostazioni rapide	25
4.4	Navigazione da tasto MODO	26

1 AVVERTENZE E REGOLE DI SICUREZZA

1.1 Avvertenze



AVVERTENZE

- Prima dell'installazione dell'apparecchio leggere con attenzione il presente manuale.
- L'apparecchio è parte integrante dell'impianto gestito. Riferirsi anche alla documentazione della caldaia controllata.
- L'installazione deve essere effettuata solo da Personale Professionalmente Qualificato.
- Per assicurare una corretta rilevazione della temperatura media dell'ambiente posizionare il Comando Remoto in luoghi riparati dal sole e dalle correnti d'aria continue.
- Il costruttore non è responsabile di eventuali danni a persone, animali o cose causati da una installazione o utilizzazione del Comando Remoto non corrette o improprie.

1.2 Divieti



È VIETATO

- Installare il Comando Remoto nelle vicinanze di apparecchi che emettono radiazioni elettromagnetiche.
- L'uso del Comando Remoto ai bambini e alle persone inabili non assistite.

2 INSTALLAZIONE

2.1 Ricevimento del prodotto

Il Comando Remoto **Sime HOME PLUS** viene fornito in un unico collo protetto da un imballo in cartone.

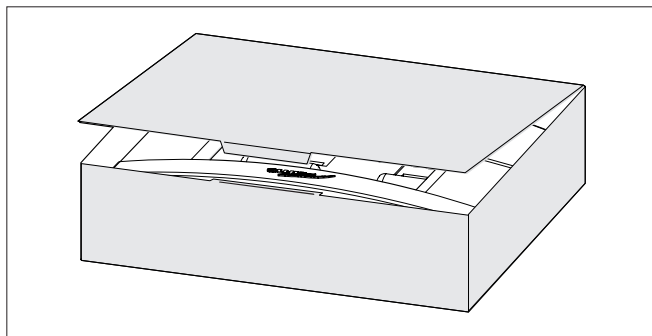

All'interno della confezione, oltre al Comando Remoto **Sime HOME PLUS**, vengono forniti:

- Manuale di installazione ed uso
- Tasselli ad espansione.



È VIETATO

Disperdere nell'ambiente e lasciare alla portata dei bambini il materiale dell'imballo in quanto può essere potenziale fonte di pericolo. Deve quindi essere smaltito secondo quanto stabilito dalla legislazione vigente.

2.2 Dimensioni e peso

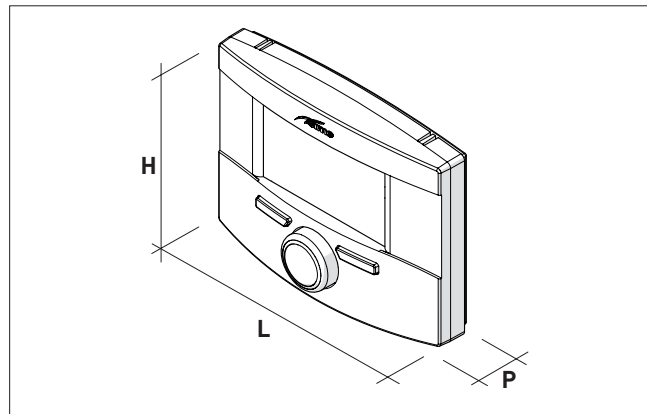

Descrizione	Sime Home Plus
L (mm)	130
H (mm)	95
P (mm)	35
Peso (g)	130

2.3 Temperature

Funzionamento: 0 ÷ 50°C

Stoccaggio: -10 ÷ +60°C

2.4 Montaggio a muro

Dopo aver estratto il Comando Remoto **Sime HOME PLUS** dalla confezione:

- Spingere con un cacciavite la linguetta di fissaggio (1) per sganciare la basetta (2) dall'interfaccia utente (3) facendo attenzione a non far penetrare l'utensile all'interno

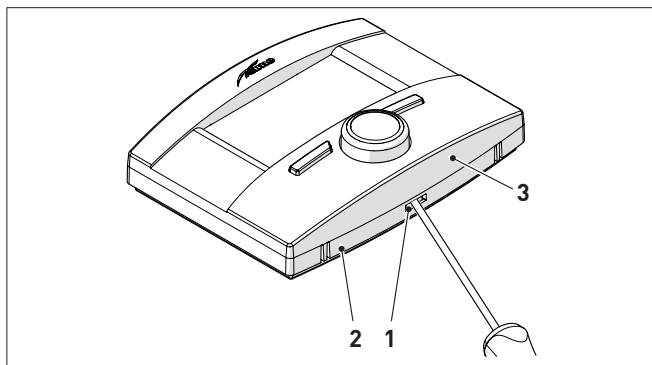

- Separare le 2 parti

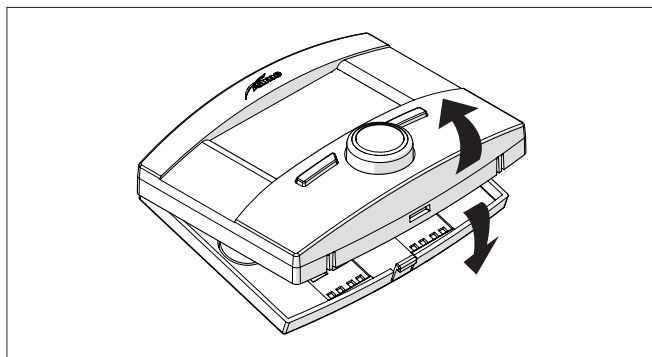

- Predisporre il cavetto di comunicazione Bus (4), Open-Therm, tra la caldaia ed il Comando Remoto
- Collegarlo alla caldaia ed ai morsetti (5) (Cavo: 2 x 0,75 mm² non polarizzati; Lunghezza max: 50 m)
- Predisporre i cavetti di comunicazione per l'eventuale collegamento ai morsetti (6) di un combinatore telefonico per la gestione a distanza

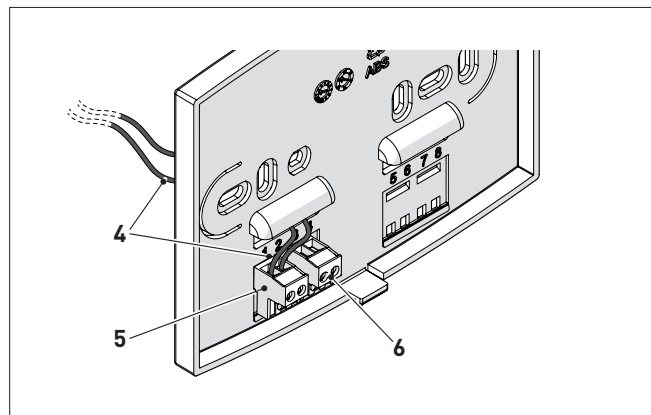

- Fissare a muro la basetta (2) con le viti (7) e i tasselli (8), forniti con il Comando Remoto

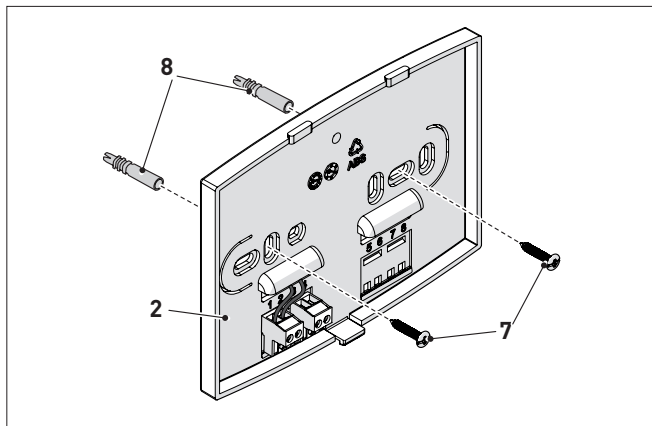

- Rimontare l'interfaccia Utente (3) sulla basetta (2) agganciandole correttamente con la linguetta (1)

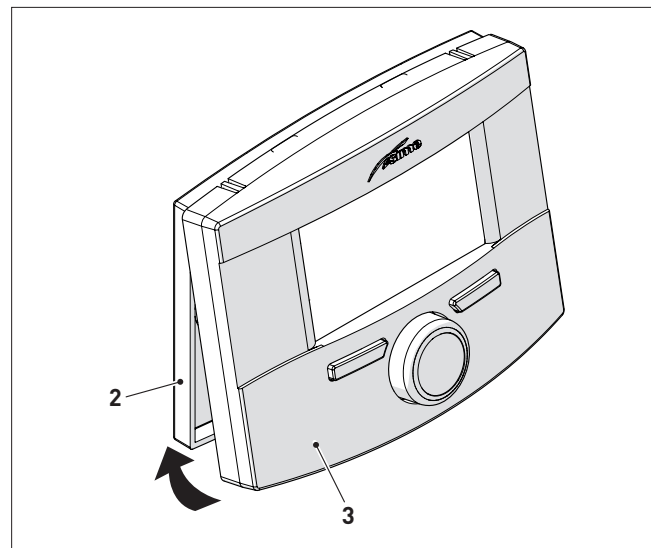
**AVVERTENZA**

Fare in modo che non ci siano eccedenze di cavo tra la basetta (2) e l'interfaccia utente (3).

3 DESCRIZIONE

3.1 Caratteristiche

Il Comando Remoto **Sime HOME PLUS** è un complemento d'impianto funzionale ed elegante, studiato per un utilizzo facile e intuitivo grazie all'ampio display retroilluminato, a matrice di punti che visualizza tutte le possibili azioni che si possono compiere.

Il collegamento e la comunicazione con la caldaia avviene mediante bus bifilare non polarizzato e protocollo Open Therm standard.

Le caratteristiche principali del Comando Remoto **Sime HOME PLUS** sono:

- Selezione modalità di funzionamento (Estate/Inverno/Off)
- Regolazione Temperature riscaldamento e ACS
- Programmazione settimanale riscaldamento e acqua sanitaria
- Regolazione climatica (quando la sonda esterna è installata)
- Gestione dei parametri caldaia
- Gestione impianto solare
- Gestione antilegionella
- Impostazione temperatura antigelo
- Possibilità di programmazione di 4 fasce orarie giornaliere sia per il riscaldamento, sia per l'acqua calda sanitaria
- Possibilità di gestione del programma vacanze
- Visualizzazione continua di data e ora correnti
- Visualizzazione continua della temperatura ambiente
- Visualizzazione parametri di funzionamento impianto

- Visualizzazione degli allarmi storici e gestione di quelli eventualmente presenti
- Disponibilità di due morsetti per un eventuale contatto che serve al collegamento di un combinatore telefonico permettendo la gestione a distanza. La chiusura del contatto pulito di ingresso, identificato con GSM, permette l'accensione del riscaldamento e della produzione di acqua calda da remoto. Alla chiusura del contatto, entro pochi secondi, il Comando Remoto **Sime HOME PLUS** si porterà in modalità "Inverno manuale", regolando la temperatura al set manuale preimpostato. Sul display apparirà "Controllo remoto in corso".

NOTA

In caso di mancanza di corrente tutte le impostazioni effettuate vengono mantenute memorizzate tranne la data e l'ora che permangono per circa 24 ore.

3.2 Encoder multifunzione

L'encoder, retroilluminato, può agire nei modi seguenti.

Rotazione, che permette di:

- scorrere i menù, i sottomenù e le righe delle videate
- modificare i dati o i valori nelle aree modificabili

Pressione, che permette di:

- confermare le selezioni effettuate
- confermare le modifiche introdotte.

3.3 Interfaccia utente

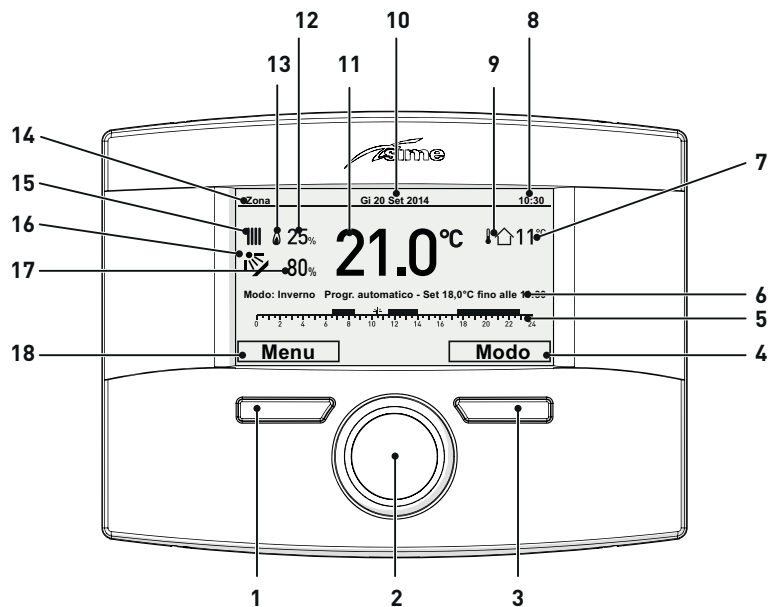

- | | | | |
|---|---|----|---|
| 1 | Tasto (A) | 10 | Data |
| 2 | Encoder multifunzione | 11 | Temperatura ambiente misurata |
| 3 | Tasto (B) | 12 | Percentuale di modulazione |
| 4 | Azione che viene eseguita premendo il tasto (B) | 13 | Presenza fiamma |
| 5 | Fasce orarie programmate | 14 | Zona controllata |
| 6 | Descrizione delle regolazioni in atto | 15 | Richiesta riscaldamento (rad) o acqua sanitaria (rub) |
| 7 | Temperatura esterna misurata | 16 | Solare presente e attivo |
| 8 | Ora | 17 | Percentuale produzione solare |
| 9 | Presenza Sonda Esterna (SE) | 18 | Azione che viene eseguita premendo il tasto (A) |

4 UTILIZZO

4.1 Messa in funzione

Ultimata l'installazione del Comando Remoto **Sime HOME PLUS**, procedere come segue:

- Posizionare l'interruttore generale dell'impianto su ON (acceso)
- Dal quadro comandi della caldaia impostare la modalità "Stand-by"

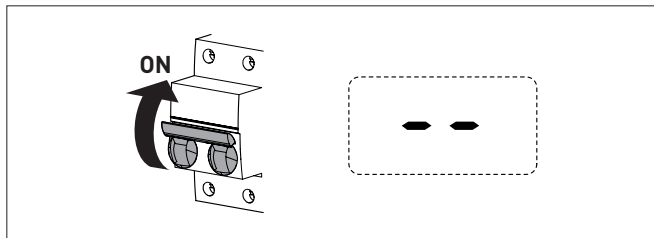

- Sul display del Comando Remoto **Sime HOME PLUS** viene visualizzata la seguente videata.

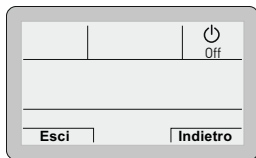

- Premere il tasto **Esci** per visualizzare la "videata principale" per la modalità di funzionamento "OFF".

4.2 Impostazioni da tasto MENU

4.2.1 Menù IMPOSTAZIONI GENERALI

Dalla "videata principale" del Comando Remoto **Sime HOME PLUS**, procedere come segue:

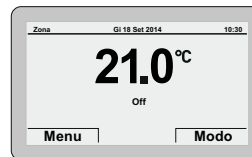

- Premere il tasto **Menù** per entrare nella videata di selezione dei "Menù"

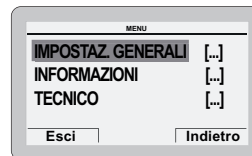

- Premere l'encoder **click** per confermare il Menù evidenziato ed entrare nei sottomenù

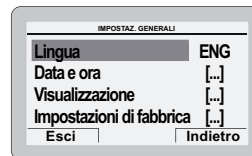

- Premere l'encoder  per confermare il sottomenù evidenziato e selezionare l'area modificabile

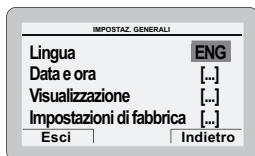

- Ruotare l'encoder  e modificare il **"dato/valore"**, nel campo consentito (es: da ENG a ITA)

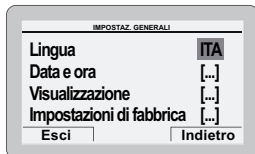

- Premere l'encoder  per confermare la modifica e tornare ai sottomenù

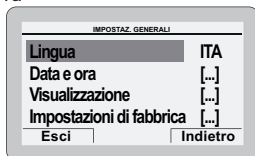

NOTA:

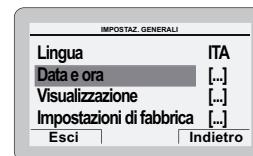

- la pressione del tasto **Indietro** permette di tornare indietro di una posizione
- la pressione del tasto **Esci** permette di ritornare alla "videata principale".

- Ruotare l'encoder  per selezionare un altro sottomenù di interesse (es. Data e ora)

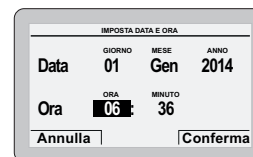

- Premere l'encoder  per confermare il sottomenù evidenziato ed entrare nell'area modificabile



- Il primo **"dato/valore"**, modificabile è evidenziato (es. 06).
- Ruotare l'encoder  per modificare il **"dato/valore"** (es. da 06 a 12)
- Premere l'encoder  per confermare la modifica e selezionare il **"dato/valore"** successivo, che si evidenzierà (es. 36)

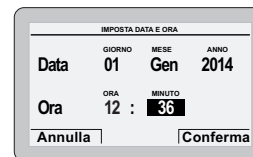

- Ruotare l'encoder  per modificare il "dato/valore" (es. da 36 a 50)



- Premere l'encoder  per confermare la modifica e selezionare il "dato/valore" successivo, che si evidenzierà (es. 01)
- Continuare nello stesso modo fino al termine delle modifiche necessarie
 - A modifiche ultimate premere il tasto **Conferma** per ritornare al sottomenù di partenza (Data e ora).

NOTA: Il modo di operare è CIRCOLARE (a "carosello") quindi si procede SEMPRE IN AVANTI, anche in caso di errore.

- Ruotare l'encoder  per selezionare un altro "Menù" di interesse (es. Visualizzatore).

Il "Menù visualizzazione" permette di regolare:

- contrasto del display
- durata della retroilluminazione del display
- retroilluminazione dell'encoder

La procedura operativa è quella descritta fin'ora.

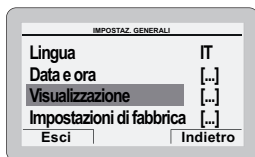

AVVERTENZA

"Sottomenù Impostazioni di fabbrica"

È consigliato entrare in questo sottomenù **SOLO** se si vuole ritornare alle "Impostazioni di fabbrica" cancellando tutte le impostazioni effettuata a livello utente.

In caso contrario premere il tasto **Esci** o **Indietro**.

Se si vuole proseguire:

- Premere l'encoder  per entrare nell'area modificabile. Si presenta la videata che offre le seguenti possibilità:



- Premere il tasto **Annulla** per tornare al "Menù" selezionato in precedenza (Impostazioni di fabbrica)
- Premere il tasto **Conferma** per ripristinare le "Impostazioni di fabbrica" e, dopo alcuni secondi, ritornare alla "videata principale"

4.2.2 Menù INFORMAZIONI

Il Menù INFORMAZIONI è di sola visualizzazione e NON è possibile effettuare modifiche dei dati.

Dalla “videata principale”

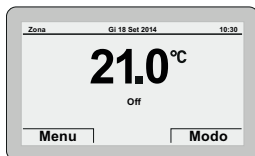

- Premere il tasto **Menù** per entrare nella videata di selezione dei “Menù”
- Ruotare l'encoder per selezionare il menù “**INFORMAZIONI**”

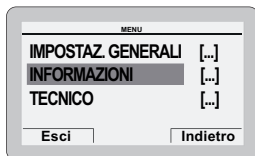

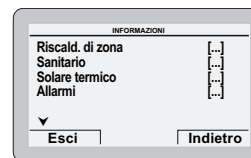

- Premere l'encoder **click** per confermare “**INFORMAZIONI**” ed entrare nei sottomenù

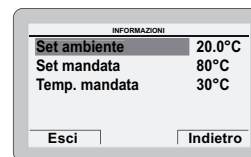

Ruotare l'encoder per selezionare il sottomenù di interesse

- Premere l'encoder **click** per confermare il sottomenù selezionato ed entrare nell'area di visualizzazione dei dati relativi



- Premere il tasto **Indietro** per ritornare ai sottomenù
- Ruotare l'encoder  per selezionare un altro sottomenù di interesse



- Premere l'encoder  per confermare il sottomenù selezionato ed entrare nell'area di visualizzazione dei dati relativi
- Continuare nello stesso modo fino al termine delle visualizzazioni desiderate
- Premere il tasto **Esce** per ritornare alla "videata principale".

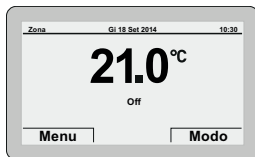

4.2.3 Menù TECNICO

L'utilizzo del Menù TECNICO è consigliato al solo Personale Professionalmente Qualificato, in quanto permette di modificare i dati caratteristici dell'impianto gestito. Per quanto concerne il sottomenù "Parametri caldaia" è previsto l'inserimento del CODICE (o password) "1 2 3 4 5".

Dalla "videata principale"

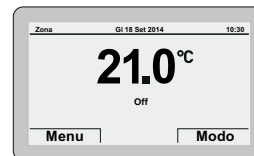

- Premere il tasto **Menù** per entrare nella videata di selezione dei "Menù"
- Ruotare l'encoder  per selezionare il menù "TECNICO"

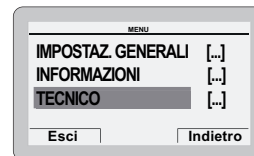

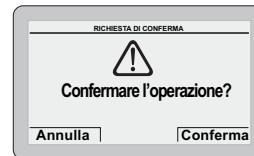

- Premere l'encoder  per entrare nell'area modificabile. Si presenta la seguente videata:

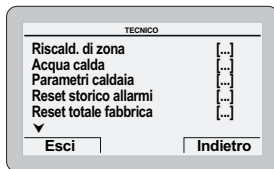

- Premere il tasto **Annulla** per tornare al menù “TECNICO”
- Premere il tasto **Conferma** per entrare nei sottomenù





- Ruotare l'encoder  per selezionare il sottomenù di interesse
- Premere l'encoder  per confermare il sottomenù selezionato ed entrare nell'area dei parametri modificabili.

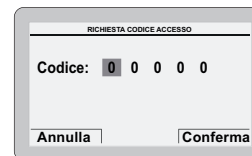

AVVERTENZA

Quando viene selezionato il sottomenù “parametri caldaia” alla conferma con la pressione dell'encoder si presenta la seguente videata:



- Ruotare l'encoder  per modificare la prima cifra da 0 a 1
- Premere l'encoder  per confermare la modifica e selezionare la cifra successiva
- Continuare nello stesso modo fino al completamento del CODICE (o password) “1 2 3 4 5”

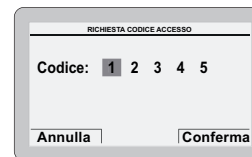

- Oppure il tasto **Conferma** per entrare nell'area **"Impostazione parametri"** della caldaia

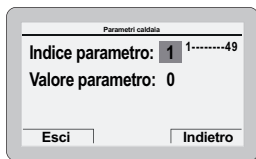



- dove **"Indice parametro"** si riferisce alla tabella parametri presente nel manuale della caldaia installata (es. 1=tS 0.1 oppure 1=PAR 01).

- Ruotare l'encoder  per scorrere la lista parametri e verificarne il valore.

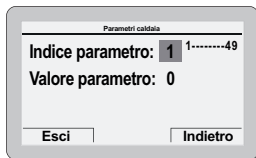
- Nel caso il valore del parametro selezionato sia da modificare:
- Premere l'encoder  per entrare nell'area di modifica del valore.



- Ruotare l'encoder  per impostare il nuovo valore.
- Premere l'encoder  per confermare la modifica e procedere con un ulteriore parametro.

- Al termine delle visualizzazioni/modifiche premere il tasto **Esci** per ritornare alla **"videata principale"**.

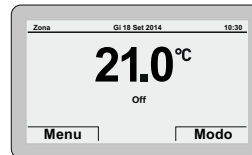

Menù CENTRO DI ASSISTENZA



AVVERTENZA

È utile inserire i riferimenti del CENTRO DI ASSISTENZA che possono, successivamente, essere visualizzati nel **"Menù Visualizzazione"** e che vengono suggeriti all'utente in caso di anomalia grave della caldaia.

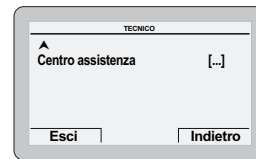

Per inserire i riferimenti del CENTRO DI ASSISTENZA:

- seguire la procedura descritta al paragrafo 4.2.3 a pagina 14 fino alla sezione "entrare nei sottomenù".
- Ruotare l'encoder  per selezionare il sottomenù **"Centro Assistenza"**.

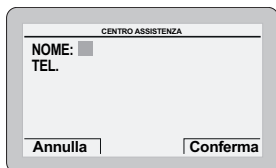

- Premere l'encoder  per confermare.



- Ruotare l'encoder  per selezionare la prima lettera del nome.
- Premere l'encoder  per confermare e passare alla lettera successiva.

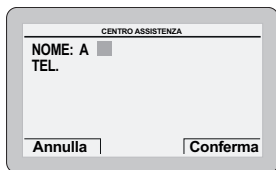

- Continuare nello stesso modo fino al completamento del nome.
- Premere il tasto **Conferma** per inserire il numero di telefono. Procedere come indicato per il nome.

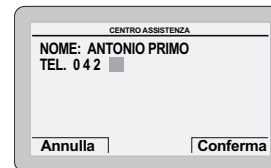

- Al termine premere il tasto **Conferma**, si torna ai sottomenù. Premere **Esci** per tornare alla "videata principale".

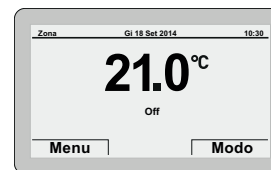

4.2.4 Albero di navigazione da tasto MENU

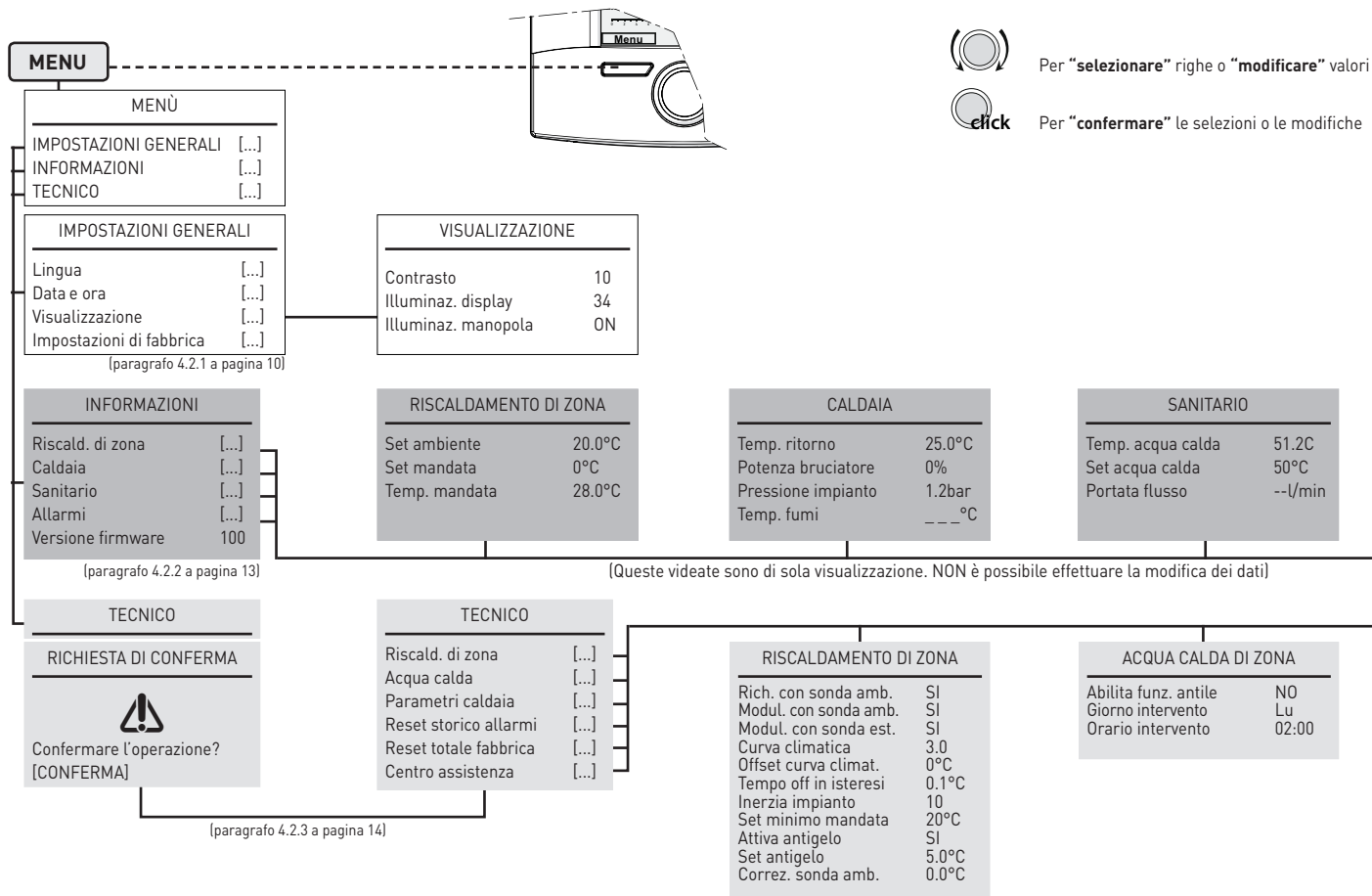

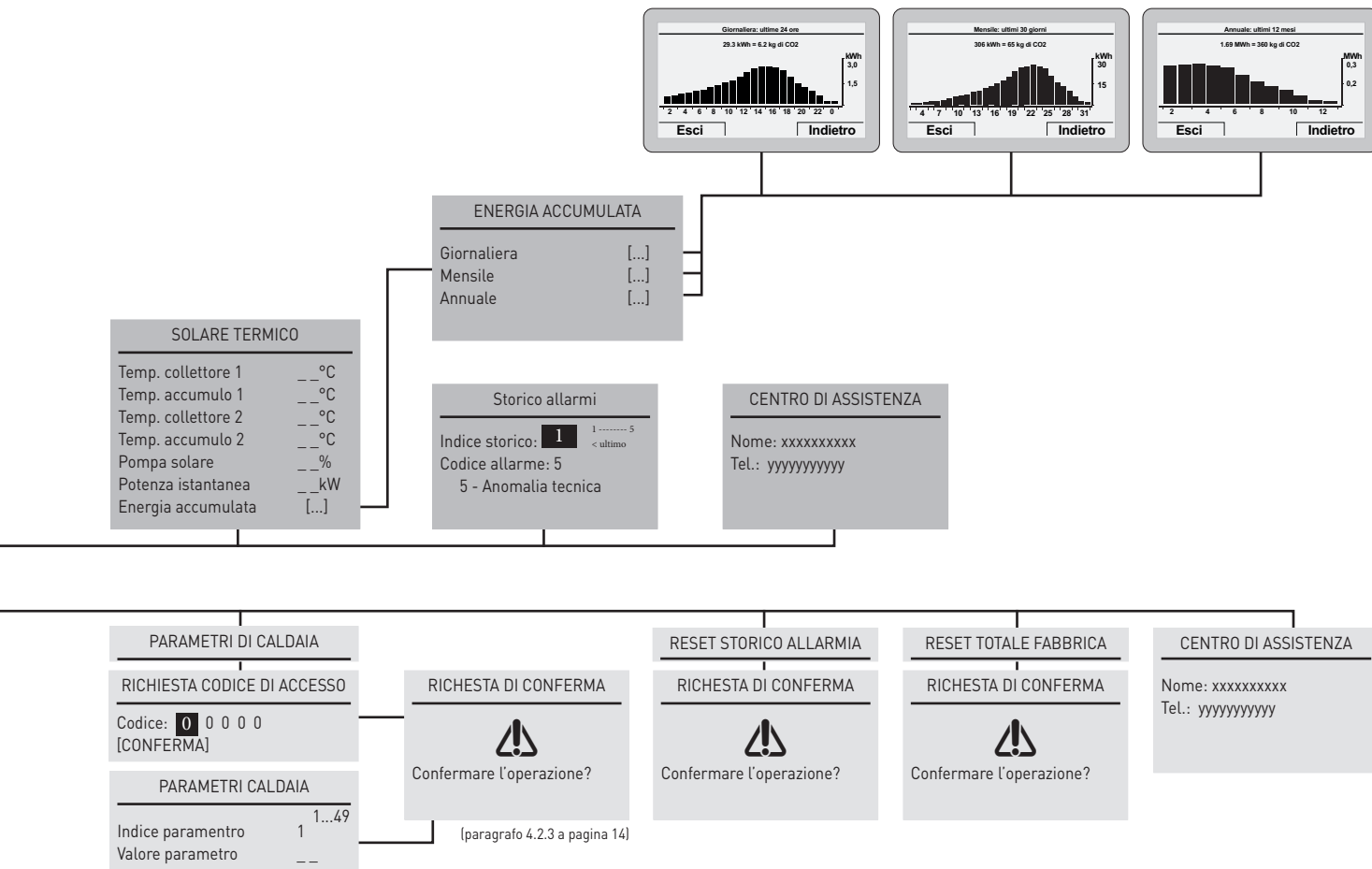

4.2.5 Precisazioni tecniche

Rich. con sonda amb.

Impostazione SI: la richiesta di calore dell'impianto di riscaldamento avviene solo se la temperatura ambiente risulta inferiore al set point ambiente impostato.

Impostazione NO: la richiesta di calore dell'impianto di riscaldamento è costantemente presente nelle modalità "Manuale" e "AUTO COMFORT". Nelle altre modalità la richiesta non è presente.

Modul. con sonda amb.

Impostazione SI: la temperatura di mandata è modulata in base allo scostamento tra la reale temperatura ambiente, misurata dalla sonda interna al dispositivo, e al set ambiente programmato

Impostazione NO: la temperatura di mandata sarà mantenuta fissa al massimo permesso, durante tutti i periodi di richiesta (gestione ad isteresi).

Modul. con sonda est.

Impostazione SI: la temperatura massima di mandata (e quella modulata se abilitata la modulazione con sonda ambiente) è regolata in base al valore della temperatura esterna (se presente la sonda esterna), tenendo conto anche dei valori impostati per la Curva climatica e relativo Offset.

Curva climatica

Pendenza della curva climatica selezionata, usata per modulare la temperatura di mandata in funzione della temperatura esterna. I limiti inferiori e superiori delle curve dipendono dai limiti di mandata della caldaia.

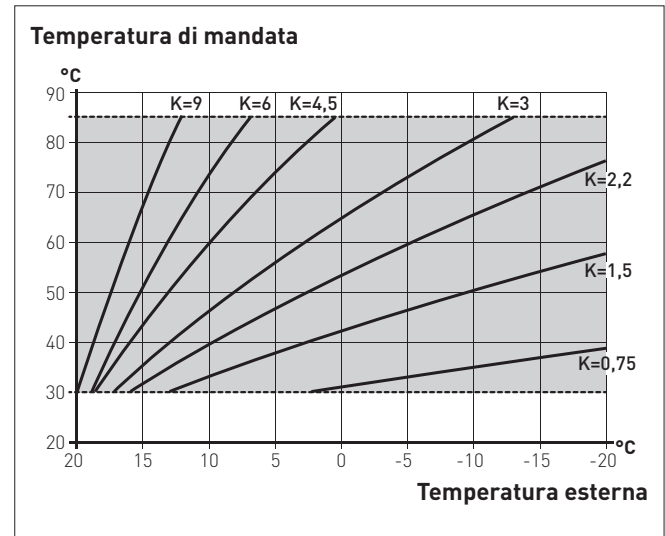

Offset curva climat.

È lo spostamento verticale della curva climatica, con cui corregge la temperatura di mandata calcolata.

Tempo off in isteresi

È il valore da sommare alla temperatura di set ambiente, sopra al quale il dispositivo spegne la richiesta, esclusivamente durante la regolazione ad isteresi (modulazione con sonda ambiente disabilitata, ma con uso sonda ambiente abilitata).

Inerzia impianto

È un parametro che regola la velocità di reazione dell'algoritmo di regolazione, da associare all'inerzia o alla dimensione e tipo di edificio e di sistema di riscaldamento.

Set minimo mandata

È il limite inferiore della temperature di mandata calcolata (utile in caso di impianti con bassi rendimenti a basse temperature calcolate).

Attiva antigelo

Impostazione SI: abilitazione del programma di protezione antigelo

Impostazione NO: il riscaldamento verrà mantenuto spento nelle modalità di funzionamento OFF, ESTATE e nei periodi Ridotto in Modalità AUTO se la sonda ambiente è disabilitata.

Set antigelo

È la temperatura ambiente (antigelo), sotto la quale il dispositivo esegue una richiesta di riscaldamento al set di mandata minimo. La richiesta viene mantenuta attiva fino a quando la temperatura ambiente ha superato il valore "antigelo impostato + 0.6°C".

Correz. sonda amb.

È il valore utilizzato per correggere la lettura della temperatura ambiente, da parte della sonda interna al dispositivo.

Funzione antilegionella

È la funzione che protegge dalla proliferazione batteriologica nell'acqua. Sono possibili tre impostazioni - Attivazione - Giorno - Orario.

4.3 Impostazioni da tasto MODO

Dalla "videata principale"

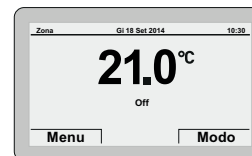

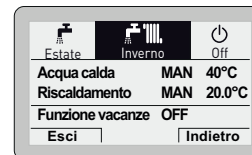

- Premere il tasto **Modo** per entrare nella videata di selezione delle **"Modalità di funzionamento"**. Ruotare l'encoder  e selezionare una modalità (es: "Inverno").

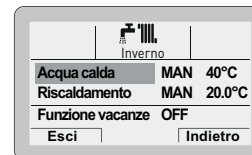

- Premere l'encoder  per confermare la **"Modalità"** evidenziata ed entrare nelle **"righe"**







- Ruotare l'encoder  per selezionare **"Riscaldamento"**

- Premere l'encoder  per confermare **"Riscaldamento"** ed entrare nelle **"righe"**

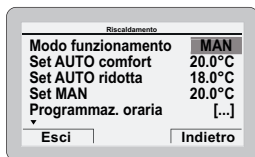

- Premere l'encoder  per confermare la **"Riga"** evidenziata ed entrare nell'area modificabile



- Ruotare l'encoder  per modificare il **"dato/valore"**, nel campo consentito (es. MAN - AUTO - OFF)
- Premere l'encoder  per confermare l'eventuale modifica effettuata e ritornare alla riga **"Modo funzionamento"**
- Ruotare l'encoder  per selezionare un'altra **"riga"** (es. **Programmaz. oraria**)

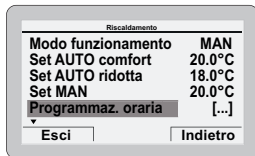

4.3.1 Programmazione oraria

Il Comando Remoto **Sime HOME PLUS** permette di regolare un massimo di quattro fasce orarie giornaliere sia per la funzione acqua sanitaria, sia per la funzione riscaldamento che è descritta sotto.

Durante la fascia oraria programmata la caldaia funziona in modalità di riscaldamento COMFORT e al di fuori della fascia oraria programmata la caldaia funziona in modalità di riscaldamento RIDOTTO,

- Premere l'encoder  per confermare **"Programmaz. oraria"** ed entrare nell'area modificabile

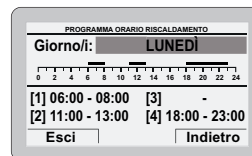

- Ruotare l'encoder  per selezionare i **"Giorni singoli"** o i **"Gruppi di giorni"**

- Premere l'encoder  per confermare la selezione preferita ed entrare nel primo **"orario regolabile" [1]**

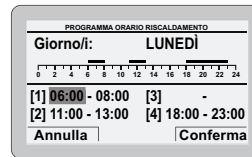

- Ruotare l'encoder  per modificare il **"dato/valore"** in base all'ora preferita

- Premere l'encoder  per confermare la modifica e passare al **"dato/valore"** successivo [2]



- Continuare nello stesso modo fino al termine delle modifiche necessarie per ogni giorno della settimana o per i gruppi di giorni.

NOTA: Il modo di operare è CIRCOLARE (a "carosello") quindi si procede SEMPRE IN AVANTI anche in caso di errore.



AVVERTENZA

Nel caso NON si desideri utilizzare una fascia oraria, è necessario impostare gli orari di inizio e fine, di tale fascia, allo stesso valore (es. [3] 14:00-14:00).



- A modifiche ultimate premere il tasto **Conferma** per ritornare ai **"Giorni singoli"** o ai **"Gruppi di giorni"**
- Premere il tasto **Esci** per ritornare alla **"videata principale"**.





4.3.2 Funzione vacanze

Questa funzione permette di disattivare sia il riscaldamento, sia la produzione di acqua sanitaria per il periodo di vacanza **"impostato e attivato"** durante il quale potrà essere attiva la funzione antigelo (se impostata).

Per impostare la funzione vacanze, dalla **"videata principale"**:

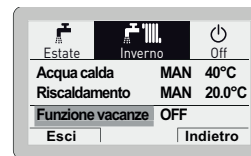
- Premere il tasto **Modo**.
- Premere l'encoder  per confermare una modalità di funzionamento **Estate** o **Inverno**.
- Ruotare l'encoder  per selezionare **"Funzione vacanze"**





- Premere l'encoder  per confermare **"Funzione vacanze"** ed entrare nell'area modificabile



- Ruotare l'encoder  per modificare il **"dato/valore"** che si evidenzierà.

- Premere l'encoder  per confermare la modifica e passare al **"dato/valore"** successivo



- Ruotare l'encoder  per modificare il **"dato/valore"** in base alla data di inizio della vacanza
- Premere l'encoder  per confermare la modifica e passare al **"dato/valore"** successivo
- Continuare nello stesso modo fino al termine delle modifiche necessarie

NOTA: Il modo di operare è CIRCOLARE (a "carosello") quindi si procede SEMPRE IN AVANTI anche in caso di errore.

- A modifiche ultimate premere il tasto **Conferma** per ritornare alla voce **"Funzione vacanze"**
- Premere il tasto **Esci** per ritornare alla **"videata principale"**.



4.3.3 Segnalazione anomalia

Nel caso si presenti un'anomalia di funzionamento apparirà la videata **"Anomalia in Corso"** al posto della **"videata principale"**. Per i principali codici anomalia viene visualizzata anche una breve descrizione e dei suggerimenti all'utente in base alla gravità e alla frequenza con cui si è eventualmente ripetuta l'anomalia.

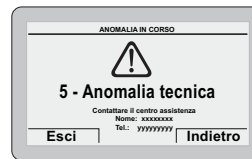

Il tipo di anomalia può essere **transitoria** (volatile) o **di blocco**. Per ripristinare le condizioni di normale funzionamento:

- nel primo caso basta eliminare la causa dell'anomalia
- nel secondo caso è necessario eliminare la causa dell'anomalia e successivamente premere il tasto **Reset**.

Nel caso di **mancanza acqua impianto** o **bassa pressione acqua impianto** viene richiesto di caricare l'impianto e successivamente di premere il tasto **Conferma** anziché **Reset**.

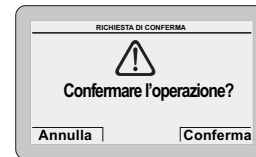

Codice allarme	Anomalia	Descrizione anomalia
1	Sicurezza fumi	Intervento termostato fumi oppure Intervento sensore pressostato aria
2	Bassa press. impianto	Bassa pressione acqua impianto
3	Alta press. impianto	Alta pressione acqua impianto
6	Blocco bruciatore	Mancata rilevazione fiamma
7	Sovratemperatura	Intervento termostato sicurezza
		Intervento doppia sonda CH
9	Mancata circolazione	Mancata circolazione acqua impianto
13	Sovratemperatura fumi	Intervento sonda fumi
20	Sovratemperat. zona 1	Anomalia intervento termostato sicurezza zona mix 1
22	Sovratemperat. zona 2	Anomalia intervento termostato sicurezza zona mix 2
42	Anomalia pulsanti	Schiacciamento pulsanti
Altri	Anomalia tecnica	...

4.3.4 Impostazioni rapide

L'Utente, utilizzando l'encoder, può eseguire le impostazioni rapide seguenti :

- modificare direttamente il **“set acqua calda”** in modalità ESTATE
- modificare direttamente il **“set temp ambiente”** in modalità INVERNO.

In entrambi i casi, dalla **“videata principale”**:

- Premere l'encoder  per visualizzare il valore di **set** impostato

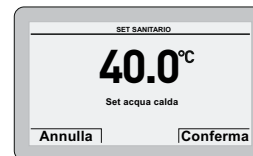

- Ruotare l'encoder  per impostare il nuovo **“valore di set”**
- Premere il tasto **Conferma** per concludere la modifica e ritornare alla **“videata principale”**.



IMPORTANTE PER IL SET AMBIENTE

Il significato delle scritte sul display è il seguente:

Manuale temporaneo: il **“modo di funzionamento”** in riscaldamento è impostato su AUTO e il valore di set letto sul display sarà valido fino al successivo cambio di fascia oraria (set point automatico)

Manuale: il **“modo di funzionamento”** in riscaldamento è impostato su MAN e il valore di set letto sul display sarà valido permanentemente.

4.4 Navigazione da tasto MODO

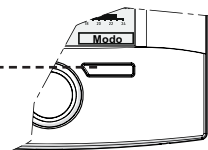
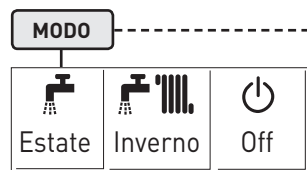

Per "selezionare" righe o "modificare" valori



Per "confermare" le selezioni o le modifiche

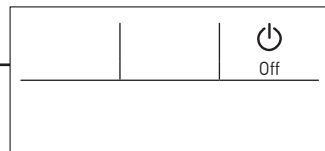
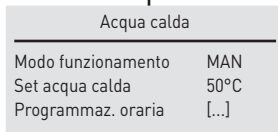
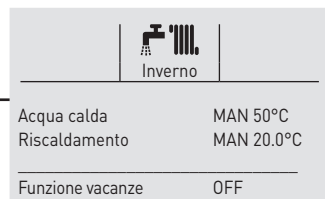
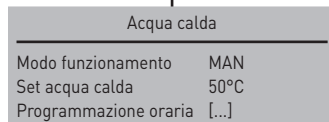
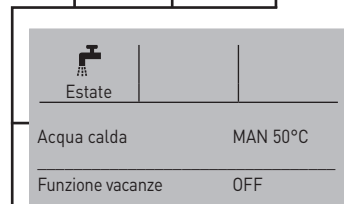

RANGE

MODEL	CODE
Sime HOME PLUS	8092281

EC DECLARATION OF CONFORMITY

In accordance with "Low Voltage" Directive 2006/95/EC, "Electromagnetic Compatibility" Directive 2004/108/EC, the manufacturer Fonderie SIME S.p.A., via Garbo 27, 37045 Legnago (VR), **DECLARES THAT** the Remote Control model **Sime HOME PLUS** complies with the Directives in question.

*The Technical Manager
(Franco Macchi)*

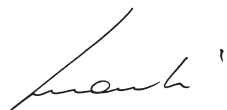

SYMBOLS

DANGER

To indicate actions which, if not carried out correctly, can result in injury of a general nature or may damage or cause the appliance to malfunction; these actions therefore require particular caution and adequate preparation.

DANGER

To indicate actions which, if not carried out correctly, could lead to injury of an electrical nature; these actions therefore require particular caution and adequate preparation.

IT IS FORBIDDEN

To indicate actions which **MUST NOT BE** carried out.

WARNING

To indicate particularly important and useful information.

INDEX

1	SAFETY WARNINGS AND REGULATIONS	30
1.1	Warnings	30
1.2	Restrictions	30
2	INSTALLATION	31
2.1	Receiving the product	31
2.2	Dimensions and weight	31
2.3	Temperatures	31
2.4	Wall mounting	32
3	DESCRIPTION	34
3.1	Characteristics	34
3.2	Multifunction encoder	34
3.3	User interface	35
4	USE	36
4.1	Start-up	36
4.2	Settings from the MENU button	36
4.2.1	<i>GENERAL SETTINGS Menu</i>	36
4.2.2	<i>INFORMATION Menu</i>	39
4.2.3	<i>TECHNICAL Menu</i>	40
4.2.4	<i>MENU button for navigation tree</i>	44
4.2.5	<i>Technical specifications</i>	46
4.3	Settings from the MODE button	47
4.3.1	<i>Program time</i>	48
4.3.2	<i>Holiday function</i>	49
4.3.3	<i>Fault warnings</i>	50
4.3.4	<i>Quick settings</i>	51
4.4	Navigating from the MODE button	52

1 SAFETY WARNINGS AND REGULATIONS

1.1 Warnings



WARNINGS

- Read this manual carefully before installing the appliance.
- The appliance is an integral part of the system. Refer also to the documentation of the controlled boiler.
- Installation may only be carried out by Professionally Qualified Personnel.
- To ensure a correct reading of the average room temperature, do not place the Remote Control in direct sunlight or in the path of continuous draughts.
- The manufacturer is not responsible for any damage to people, animals or objects resulting from incorrect or improper installation or use of the Remote Control.

1.2 Restrictions



IT IS FORBIDDEN

- Install the Remote Control near appliances which emit electromagnetic radiation.
- The Remote Control is not to be used by children or unassisted disabled persons.

2 INSTALLATION

2.1 Receiving the product

The **Sime HOME PLUS** Remote Control is supplied in a single package, protected by cardboard.

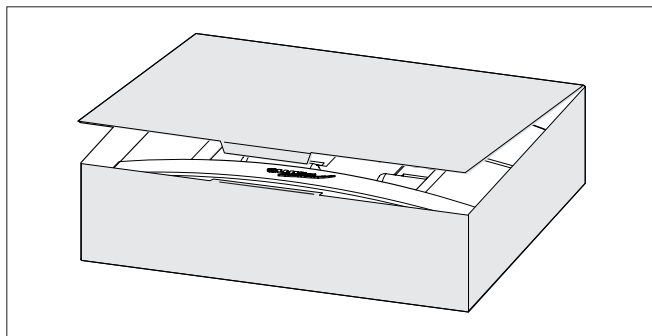

In addition to the **Sime HOME PLUS** Remote Control, the following are also supplied:

- Use and installation manual
- Expansion plugs



IT IS FORBIDDEN

Do not leave packaging material around or near children since it could be dangerous. Dispose of it as prescribed by legislation in force.

2.2 Dimensions and weight

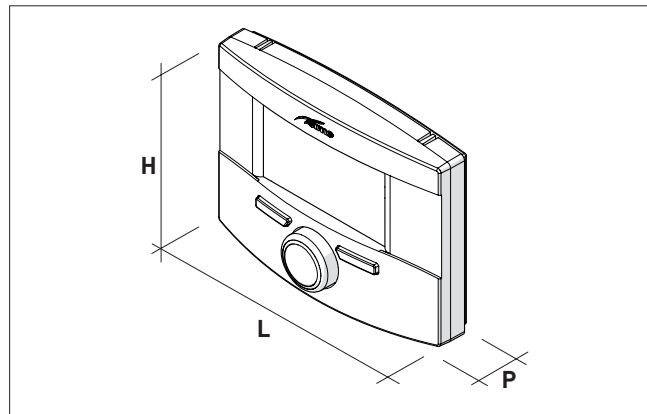

Description	Sime Home
W (mm)	130
H (mm)	95
D (mm)	35
Weight (g)	130

2.3 Temperatures

Operation: 0 - 50°C
Storage: -10 - +60°C

2.4 Wall mounting

After having taken the **Sime HOME PLUS** Remote Control out of its packaging:

- Use a screwdriver to push the fastening tab (1) to release the base (2) from the user interface (3) making sure that the screwdriver does not penetrate.

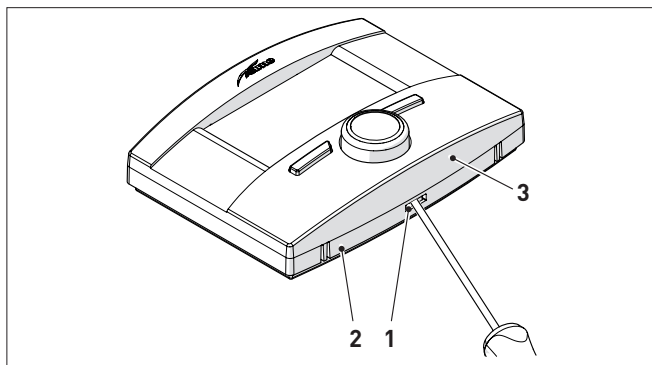

- Separate the 2 parts

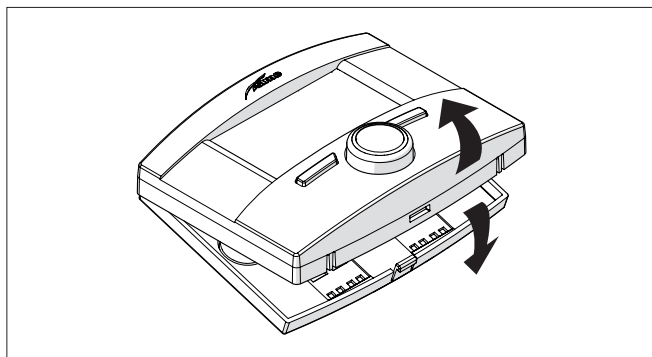

- Position the Bus communication cable (4), Open Them, between the boiler and the Remote Control
- Connect the boiler to the terminals (5) (Cable: 2 x 0.75 mm² unpolarised, Max. length: 50 m)
- Arrange the communication cables required for connecting a phone dialler for remote management to the terminals (6) if necessary

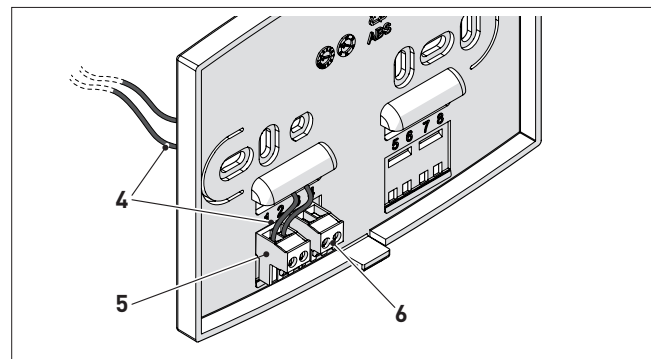

- Secure the base (2) to the wall using the screws (7) and the plugs (8) supplied with the Remote Control

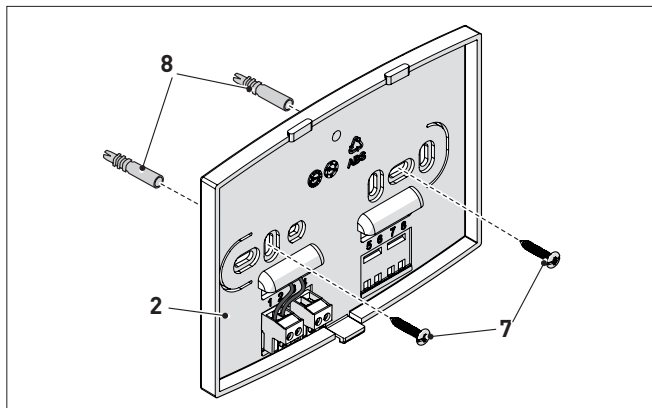

- Refit the User interface (3) on the base (2) hooking the tab (1) correctly

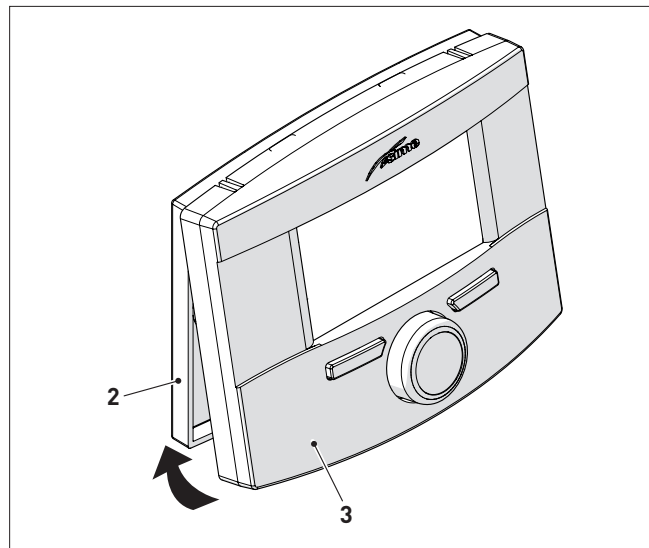
**WARNING**

Make sure that there is no excess cable between the base (2) and the user interface (3).

3 DESCRIPTION

3.1 Characteristics

The **Sime HOME PLUS** Remote Control is a functional yet elegant complementary product for the system which has been designed specifically to be used easily and intuitively as all operations which can be carried out are indicated on a large backlit dot-matrix display.

The connection to and communication with the boiler is by means of the unpolarised bifilar bus and Open Therm standard protocol.

The main characteristics of the **Sime HOME PLUS** Remote Control are:

- Function mode selection (Summer/Winter/Off)
- Heating and DHW Temperature Adjustment
- Weekly programming for heating and hot water
- Temperature adjustment (when external sensor installed)
- Boiler parameter management
- Solar system management
- Anti-legionella management
- Anti-freeze temperature setting
- Option of programming 4 daily time bands for heating and domestic hot water production
- Option of system management while on holiday
- Constant date and time display
- Constant room temperature display
- Display of system operation parameters

- Display of alarm history and management of those present
- Two terminals available for a possible contact required for connecting a phone dialler allowing remote management. The input dry contact (marked GSM), when closed, starts heating and D.W.H. production. Within a few seconds upon closing the contact, the **Sime HOME PLUS** remote control enters the "Winter Manual" mode and adjusts the temperature to the manual set-point. The display will show "Remote Control".

NB.

If there is a power failure, all settings are stored with the exception of the date and time which are only stored for approximately 24 hours.

3.2 Multifunction encoder

The backlit encoder can be operated in the following ways.

Rotation, allowing the user to:

- scroll through the menus, submenus and the rows on the screen
- modify data or values in certain areas

Pressure, allowing the user to:

- confirm the selections made
- confirm the modifications made

3.3 User interface

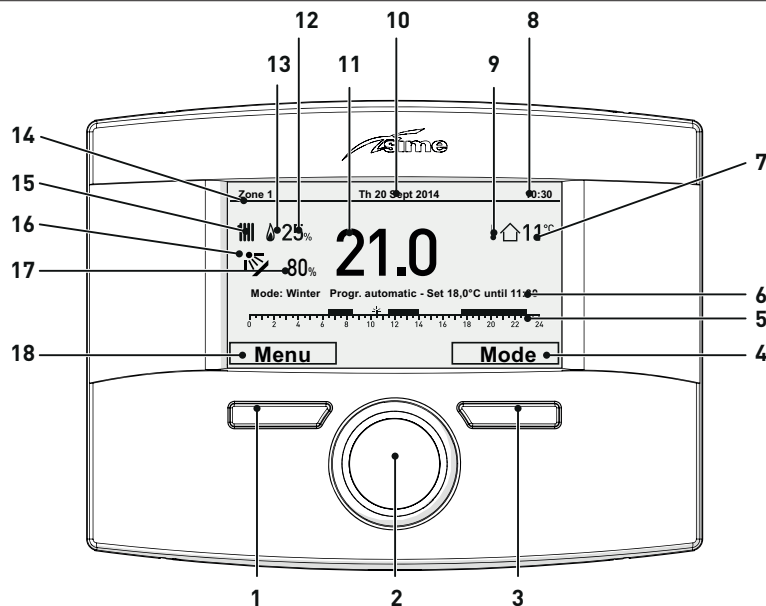

- | | | | |
|---|---|----|--|
| 1 | Button (A) | 10 | Date |
| 2 | Multifunction encoder | 11 | Measured room temperature |
| 3 | Button (B) | 12 | Modulation percentage |
| 4 | Action carried out by pressing button (B) | 13 | Presence of flame |
| 5 | Programmed time band | 14 | Controlled area |
| 6 | Description of adjustments in course | 15 | Request for heating (rad) or hot water (tap) |
| 7 | Measured external temperature | 16 | Solar power present and active |
| 8 | Time | 17 | Percentage of solar production |
| 9 | Presence of External Sensor (ES) | 18 | Action carried out by pressing button (A) |

4 USE

4.1 Start-up

Once installation of the **Sime HOME PLUS** Remote Control has been completed, proceed as follows:

- Set the main system switch to ON (on)
- From the boiler control panel, set "Stand-by" mode

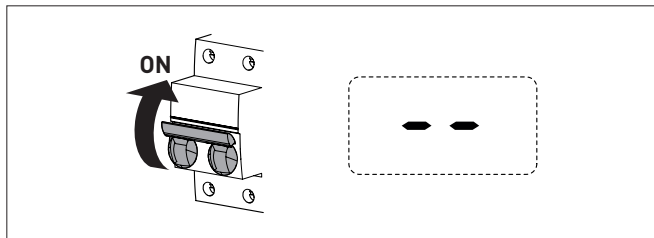

- The "main screen" appears on the **Sime HOME PLUS** Remote Control.

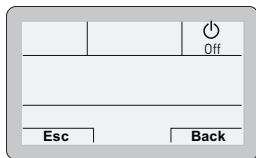

- Press the button **Esc** to view the "main screen" for "OFF" operating mode.

4.2 Settings from the MENU button

4.2.1 GENERAL SETTINGS Menu

From the "main screen" of the **Sime HOME PLUS** Remote Control, proceed as follows:

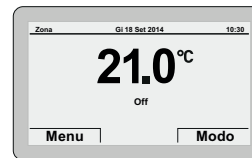

- Press the button **Menu** to go into the screen to select "Menu"

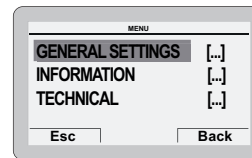

- Press the encoder to confirm the Menu highlighted and go into the submenu

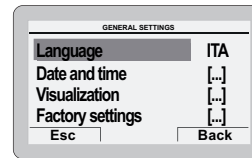

- Press the encoder  to confirm the submenu highlighted and select the modifiable area

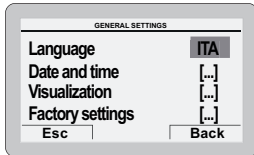

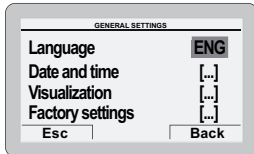

- Rotate the encoder  and modify the **“data/value”** in the field allowed (eg: from ITA to ENG)

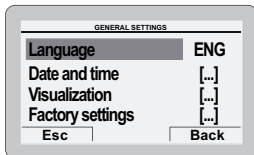

- Press the encoder  to confirm the modification and go back to the submenu



NB.:

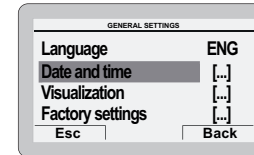

- pressing the button  allows the user to go back by one position
- pressing the button  allows the user to go back to the **“main screen”**.

- Rotate the encoder  to select another submenu (eg. Date and time)

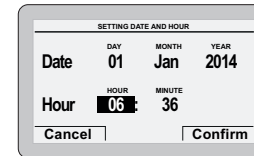

- Press the encoder  to confirm the submenu highlighted and go into the modifiable area



- The first modifiable **“data/value”** is highlighted (eg. 06).
- Rotate the encoder  to modify the **“data/value”** (eg. from 06 to 12)
- Press the encoder  to confirm the modification and select the next **“data/value”** which will be highlighted (eg. 36)

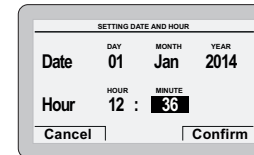

- Rotate the encoder  to modify the “data/value” (eg. from 36 to 50)

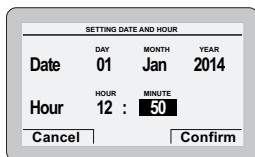

- Press the encoder  **click** to confirm the modification and select the next “data/value” which will be highlighted (eg. 01)
- Continue in this way until all the necessary modifications have been made
- After all modifications have been made, press the button **Confirm** to go back to the initial submenu (Date and time).

NB: The user must work in a CIRCULAR manner (“roundabout”) therefore, ALWAYS MOVING FORWARDS, even if a mistake has been made.

- Rotate the encoder  to select another “Menu” (eg. Display).

The “Display Menu” allows the user to adjust:

- display contrast
- duration of the display back-lighting
- encoder back-lighting

The operating procedure described so far.

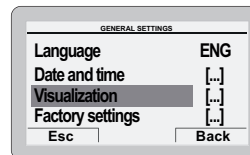

WARNING

“Factory settings Submenu”

It is recommended that you **ONLY** go into this submenu if you want to go back to “Factory settings” deleting all settings made by the user.

Otherwise, press the button **Esc** or **Back**.

If you wish to proceed:

- Press the encoder  **click** to go into a modifiable area. A screen appears offering the following options:

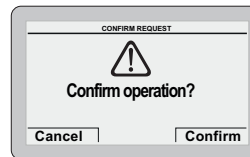



- Press the button **Cancel** to go back to the “Menu” selected previously (Factory settings)
- Press the button **Confirm** to restore the “Factory settings” and after a few seconds go back to the “main menu”

4.2.2 INFORMATION Menu

The INFORMATION menu is for display purposes only and no modification of the data can be made.

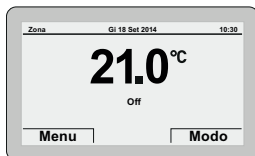
From the “main screen”



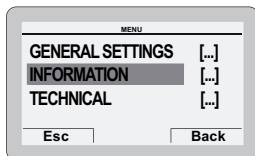

- Press the button **Menu** to go into the screen to select “Menu”
- Rotate the encoder  to select the menu “INFORMATION”

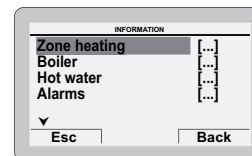

- Press the encoder  to confirm “INFORMATION” and go into the submenu



Rotate the encoder  to select the required submenu

- Press the encoder  to confirm the submenu selected and go into the display area for the relevant data

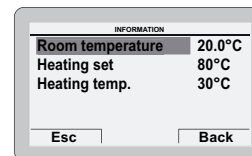

- Press the button **Back** to go back to the submenus
- Rotate the encoder to select another submenu

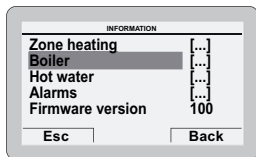

- Press the encoder **click** to confirm the submenu selected and go into the display area for the relevant data
- Continue in this way until all the necessary information has been shown
- Press the button **Esc** to go back to the “main screen”.

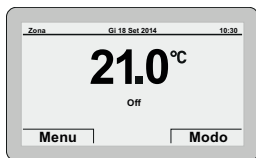

4.2.3 TECHNICAL Menu

It is recommended that the TECHNICAL Menu is only used by Professionally Qualified Personnel, since it is used to modify system management data.

The submenu “**Boiler parameters**” requires the CODE (or password) “**1 2 3 4 5**” to be entered.

From the “main screen”

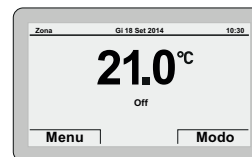

- Press the button **Menu** to go into the screen to select “Menu”
- Rotate the encoder to select the menu “TECHNICAL”

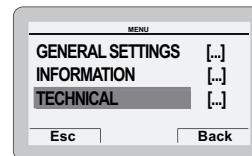

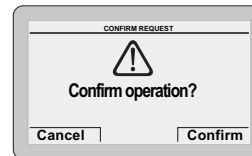

- Press the encoder **click** to go into a modifiable area. A screen appears offering the following options:

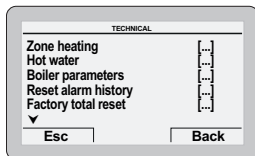

- Press the button **Cancel** to go back to the menu “**TECH-NICAL**”
- Press the button **Confirm** to go into the submenus





- Rotate the encoder  to select the required submenu
- Press the encoder  to confirm the submenu selected and go into the area for modifiable parameters.

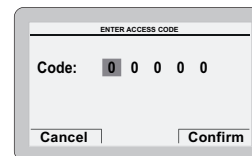

WARNING

When the submenu “**boiler parameters**” is selected, the following screen appears when the the encoder



- Rotate the encoder  to modify the first digit from 0 to 1
- Press the encoder  to confirm the modification and select the next digit
- Continue in this way until the CODE (or password) “**1 2 3 4 5**” has been completed

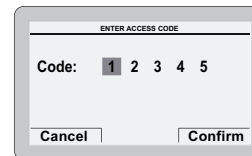

- Or press the button **Confirm** to go into the “Parameter settings” area for the boiler

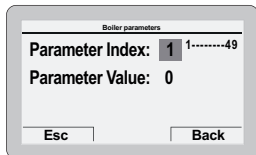

- where “Parameter index” refers to the parameter table in the manual of the installed boiler (eg. 1=tS 0.1 or 1=PAR 01).
- Rotate the encoder to scroll through the list of parameters and check the value

- If the value of the selected parameter is to be modified:
- Press the encoder to go into the value modification area

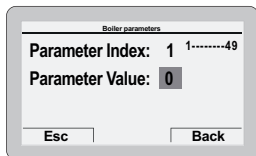

- Press the encoder to set the new value
- Press the encoder to confirm the modification and move on to another parameter.

- Once all the displays/modifications have been completed, press the button **Esc** to go back to the “main screen”.

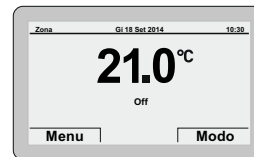

TECHNICAL ASSISTANCE CENTRE Menu





WARNING

It is useful to enter the TECHNICAL ASSISTANCE CENTRE references which can then be displayed in the “Display Menu” and are suggested to the user if there is a serious fault in the boiler.

To enter the TECHNICAL ASSISTANCE CENTRE references:

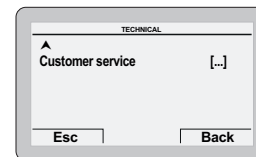
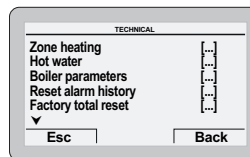
- follow the procedure described in section 4.2.3 on page 40 up to the section “go into the submenu”.
- Rotate the encoder to select the required submenu “Technical Assistance Centre” submenu.



- Press the encoder  to confirm.

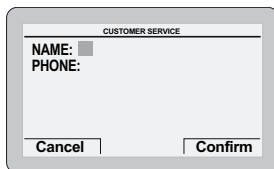

- Continue in the same way until the name is complete.
- Press the button **Confirm** to enter the telephone number. Proceed in the same way as for the name.

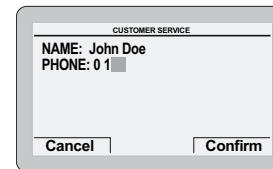

- Rotate the encoder  to select the first letter of the name.
- Press the encoder  to confirm and move to the next letter.

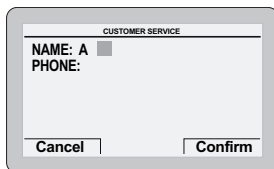

- When this operation has been completed, press the button **Confirm**, and go back to the submenu. Press **Esc** to go back to the "main screen".

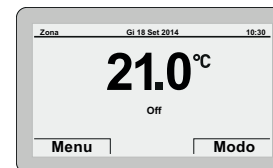

4.2.4 MENU button for navigation tree

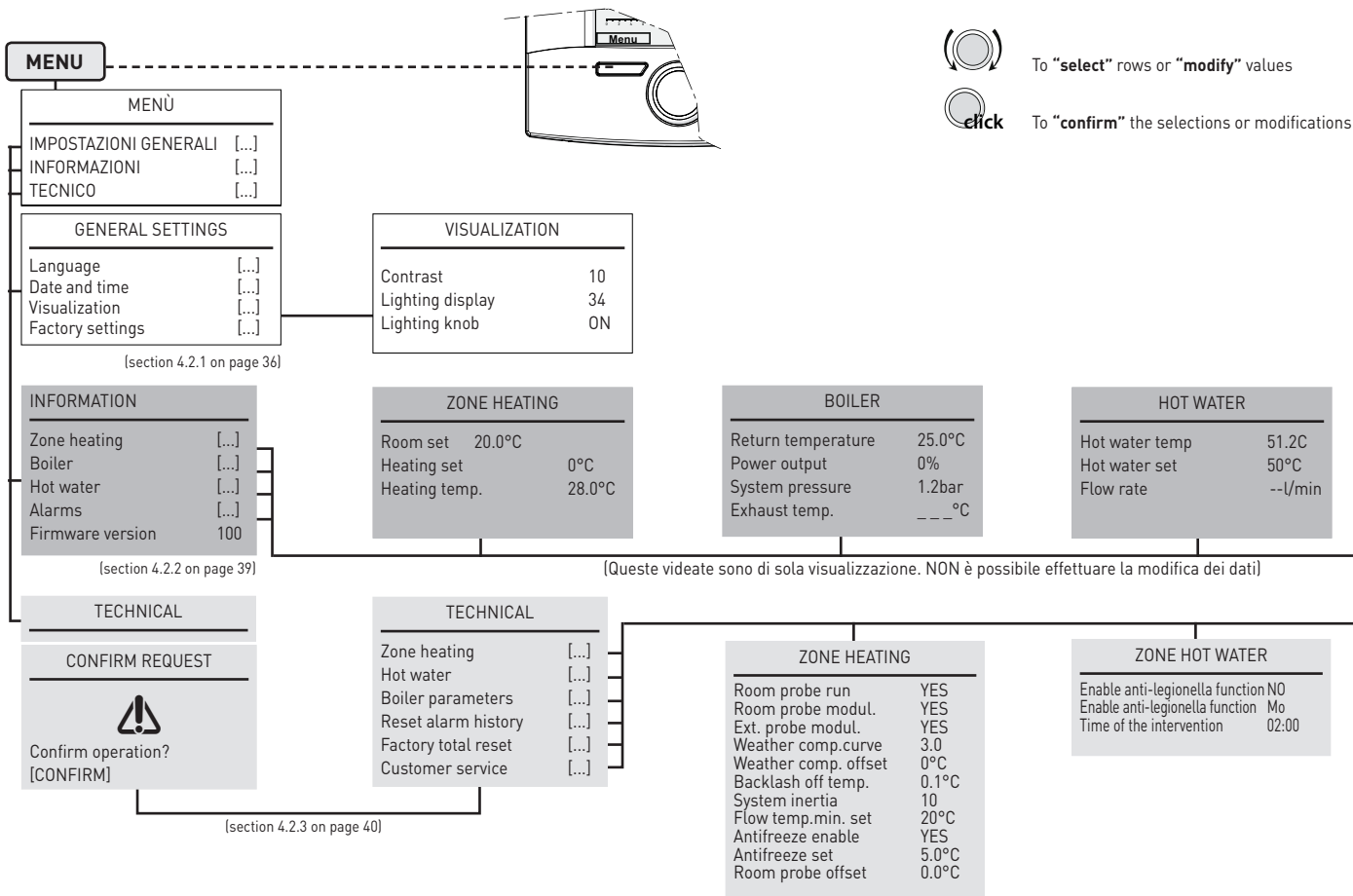

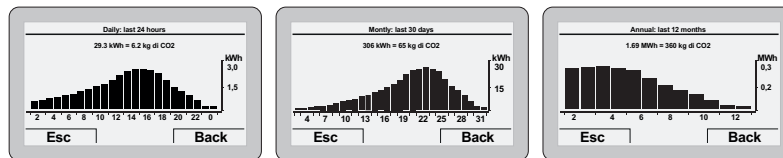

ACCUMULATED ENERGY	
Daily	[...]
Montly	[...]
Yearly	[...]

SOLAR THERMAL ENERGY	
Temp. gas manifold 1	__ °C
Temp. gas manifold 1	__ °C
Temp. gas manifold 2	__ °C
Temp. storage tank 2	__ °C
Solar pump	__ %
Instant power	__ kW
Accumulated energy	[...]

ALARM HISTORY	
Historical index:	1 <small>1-----5 < ultimo</small>
Alarm code:	5
5 - Technical problem	

CUSTOMER SERVICE	
Name:	xxxxxxxxxx
Phone.:	yyyyyyyyyy

BOILER PARAMETERS	
ENTER ACCESS CODE	
Code:	0 0 0 0
[CONFIRM]	
BOILER PARAMETERS	
Parameter index	1 <small>1...49</small>
Parameter value	--

CONFIRM REQUEST	
Confirm operation?	

RESET ALARM HISTORY	
CONFIRM REQUEST	
Confirm operation?	

FACTORY TOTAL RESET	
CONFIRM REQUEST	
Confirm operation?	

CUSTOMER SERVICE	
Name:	xxxxxxxxxx
Phone:	yyyyyyyyyy

[section 4.2.3 on page 40]

4.2.5 Technical specifications

Room probe run

YES setting: the heating system heat request only occurs if the room temperature is below the set room set point.

NO setting: the heating system heat request is constantly present in "Manual" and "AUTO COMFORT" mode. The request is not present in other modes.

Room probe modul.

YES setting: the flow temperature is modulated on the basis of the offset between the real room temperature, measured by the sensor inside the device, and the programmed room temperature

NO setting: the flow temperature will be maintained at the maximum allowed during the request period (backlash management).

Ext. probe modul.

YES setting: the maximum delivery temperature (and the modulated temperature if modulation has been enabled with the room sensor) is adjusted on the basis of the external temperature (if there is an external sensor), taking into account the values set for the weather comp. curve and corresponding Offset.

Weather comp. curve

The incline of the selected weather comp. curve used to modulate the flow temperature on the basis of the external temperature. The upper and lower limits for the curve depend on the boiler delivery limits.

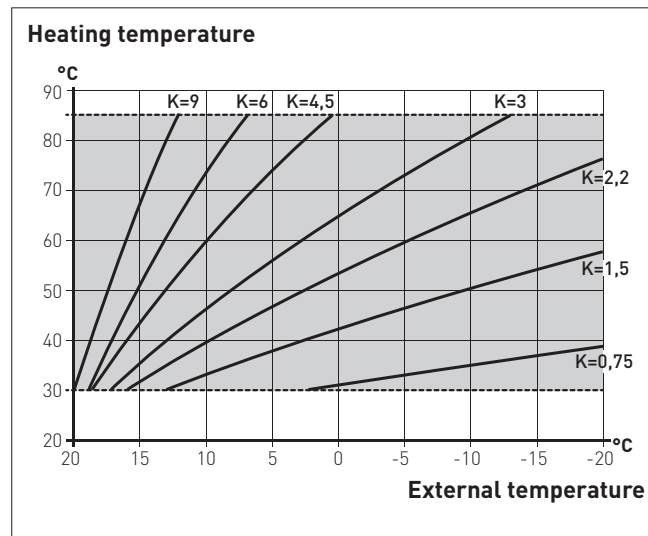

Weather comp. offset

This is the vertical movement of the weather comp. curve which is used to correct the calculated delivery temperature.

Backlash off temp.

It is the value to be added to the room temperature above which the device will switch off the request, exclusively during backlash adjustment (modulation with room sensor disabled, but with room probe use enabled)

System inertia

This is a parameter which adjusts the reaction time of the adjustment algorithm, to be associated with inertia or with the size and type of building and the heating system.

Flow Temp. min. set

It is the lower limit of the calculated flow temperature (useful in the case of low efficiency systems with low calculated temperatures)

Antifreeze enable

YES setting: enable the antifreeze protection program

NO setting: the heating will remain off when in the function mode OFF, SUMMER and in periods of Reduced mode AUTO if the room sensor is disabled.

Antifreeze set

This is the room temperature (antifreeze) below which the device makes a heating request at the minimum flow set. The request remains active until the room temperature has exceeded the "antifreeze temperature + 0.6°C"

Room probe offset

This is the value used to correct the room temperature reading by the sensor inside the device.

Anti-legionella Function

This is the function used to protect against the development of bacteria in the water. There are three possible settings - Activation - Day - Time.

4.3 Settings from the MODE button

From the "main screen"

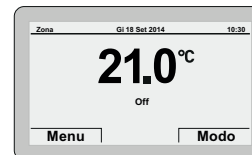

- Press the button **Mode** to go into the screen to select "Function mode". Rotate the encoder (⊕) to select one Mode (eg. "Winter")

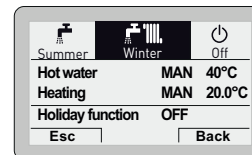

- Press the encoder **click** to confirm the highlighted "Mode" and go into the "rows"

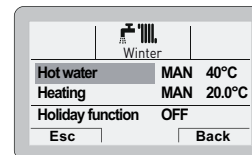

- Rotate the encoder (⊕) to select "Heating"

- Press the encoder to confirm **"Heating"** and go into the **"rows"**

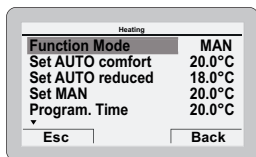

- Press the encoder to confirm the highlighted **"Row"** and go into the modifiable area

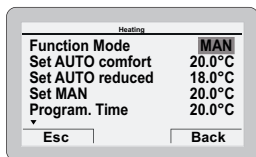

- Rotate the encoder to modify the **"data/value"** in the permitted field (eg. MAN - AUTO - OFF)
- Press the encoder to confirm any modifications made and go back to the row **"Function mode"**
- Rotate the encoder to select another **"row"** (eg. **Program. Time**)

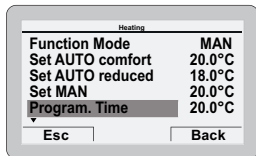

4.3.1 Program. time

The **Sime HOME PLUS** Remote Control allows up to four time bands to be managed for the domestic hot water function and the heating function described below.

During the programmed time band, the boiler works in **COMFORT** heating mode while outside the programmed time band it works in **REDUCED** heating mode.

- Press the encoder to confirm **"Program. time"** and go into the modifiable area

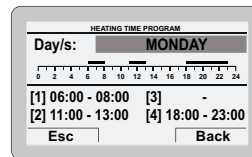

- Rotate the encoder to select the **"Single days"** or the **"Group of days"**
- Press the encoder to confirm the required selection and go into the first **"adjustable time" [1]**

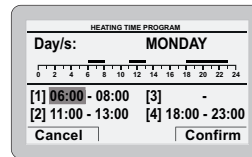

- Rotate the encoder to modify the **"data/value"** on the basis of the required time

- Press the encoder  to confirm the modification and move to the next “data/value” [2]

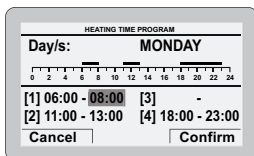

- Continue in this way until all the necessary modifications have been made for each day of the week or group of days.

NB: The user must work in a CIRCULAR manner (“roundabout”) therefore, ALWAYS MOVING FORWARDS, even if a mistake has been made.



WARNING

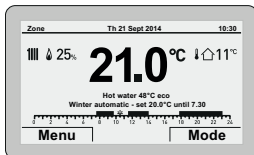

If NO time band is required, the start and stop times of that band must be set to the same value (eg. [3] 14:00-14:00).

- Once the modification has been made, press the button **Confirm** to go back to “Single days” or “Group of days”
- Press the button **Esc** to go back to the “main screen”.



4.3.2 Holiday function

This function allows the user to deactivate both heating and hot water production during a “set and activated” holiday period during which the antifreeze function can be active (if set). To set the holiday function from the “main screen”:

- Press the button **Mode**
- Press the encoder  to confirm one of the function modes, **Summer** or **Winter**.
- Rotate the encoder  to select “Holiday function”

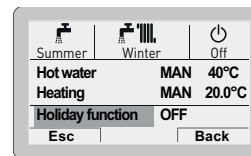

- Press the encoder  to confirm “Holiday function” and go into the modifiable area

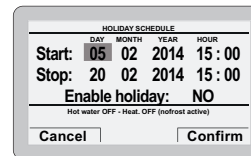

- Rotate the encoder  to modify the “data/value” which will be highlighted.

- Press the encoder  to confirm the modification and move to the next **"data/value"**

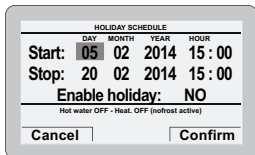

- Rotate the encoder  to modify the **"data/value"** on the basis of the holiday start date

- Press the encoder  to confirm the modification and move to the next **"data/value"**
- Continue in this way until all the necessary modifications have been made

NB: The user must work in a **CIRCULAR** manner ("roundabout") therefore, **ALWAYS MOVING FORWARDS**, even if a mistake has been made.

- When all modifications have been made, press the button **Confirm** to go back to the item **"Holiday function"**

- Press the button **Esc** to go back to the **"main screen"**.

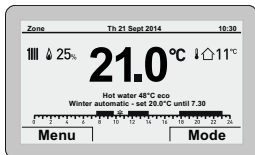

4.3.3 Fault warnings

If a fault occurs, the screen **"Anomaly in progress"** will appear in place of the **"main screen"**.

For the main fault codes, a brief description and suggestions for the user are displayed based on the seriousness and the frequency with which the fault reappears.

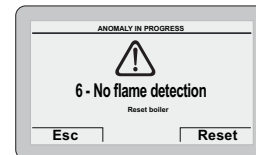
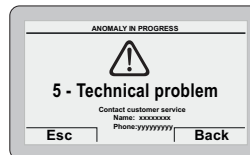

The fault maybe a **transient** (volatile) fault or a fault which **blocks** the appliance.

To restore normal operating conditions:

- if the fault is transient, eliminate the cause of the fault
- if the fault causes a block, eliminate the cause of the fault and then press the button **Reset** .

If there is **no water in the system** or **low water pressure in the system** there will be a request to fill the system and then press the button **Confirm** rather than **Reset** .

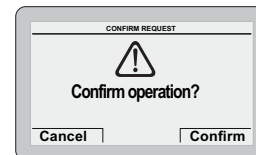
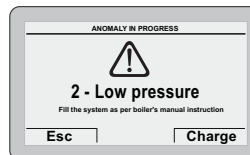

Alarm code	Fault	Description of the fault
1	Smoke safety	Smoke thermostat intervention Air pressure switch sensor intervention
2	Low pressure	Low water pressure in system
3	High pressure	High water pressure in system
6	Burner block	No flame detection
7	Over temperature	Safety thermostat intervention
		CH dual sensor intervention
9	Circulation Failure	No water circulating in the system
13	Smoke over temperature	Smoke probe intervention
20	Zone 1 over temperature	Fault in zona mix 1 safety thermostat intervention
22	Zone 2 over temperature	Fault in zone mix 2 safety thermostat intervention
42	Button fault	Buttons compressed
Other	Technical problem	...

4.3.4 Quick settings



Using the encoder, the user can carry out the following quick settings:

- modify the “set hot water” directly in SUMMER mode
- modify the “set room temperature” directly in WINTER mode.

In both cases, from the “main screen”:

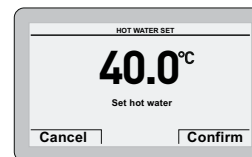
- Press the encoder  to display the set value



- Rotate the encoder  to set the new “set value”
- Press the button  to complete the modification and return to the “main screen”.

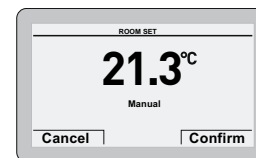
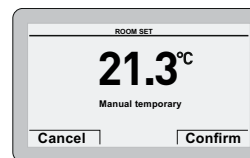

IMPORTANT INFORMATION FOR THE ROOM SET

The meaning of the words on the display are as follows:

Manual temporary: the “function mode” in heating is set to AUTO and the value of the set read on the display will be valid until the next time band change (automatic set point)

Manual: the “function mode” in heating is set to MAN and the value of the set read on the display will be permanently valid

4.4 Navigating from the MODE button

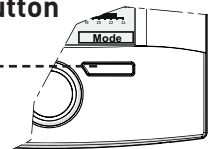
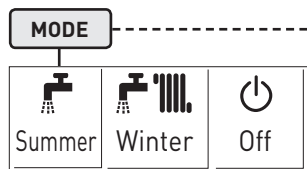

To "select" rows or "modify" values



To "confirm" the selections or modifications

Summer	
Hot water	MAN 50°C
Holiday function	OFF

Hot water	
Function mode	MAN
Hot water set	50°C
Program. time	[...]

HOLIDAY SCHEDULE				
	DAY	MONTH	YEAR	Hour
Start:	01	01	2014	07:00
Stop:	08	01	2014	07:00
Enable holiday:	NO			
Hot water OFF - Heat. Off (Nofrost active)				

[section 4.3.2 on page 49]

Winter	
Hot water	MAN 50°C
Heating	MAN 20.0°C
Holiday function	OFF

Hot water	
Function mode	MAN
Hot water set	50°C
Program. time	[...]

Heating	
Function mode	MAN
Set AUTO comfort	20.0°C
Set AUTO reduced	18.0°C
Set MAN	20.0°C
Program. time	[...]
Set max flow	80°C

HOLIDAY SCHEDULE				
	DAY	MONTH	YEAR	Hour
Start:	01	01	2014	07:00
Stop:	08	01	2014	07:00
Enable holiday	NO			
Hot water OFF - Heat. Off (Nofrost active)				

[section 4.3.2 on page 49]

Off	
-----	--

HEATING TIME PROGRAM												
Day/s:	MONDAY											

0	2	4	6	8	10	12	14	16	18	20	22	24
[1]04:00-08:00	[2]12:00-14:00											
[3]16:00-18:15	[4]20:30-22:30											

[section 4.3.1 on page 48]

GAMA

MODELO	CÓDIGO
Sime HOME PLUS PLUS	8092281

DECLARACIÓN CE DE CONFORMIDAD

Con arreglo a la Directiva de “Baja Tensión” 2006/95/CE y a la Directiva de “Compatibilidad Electromagnética” 2004/108/CE, el fabricante Fonderie SIME S.p.A., con domicilio en via Garbo 27, 37045 Legnago (VR), **DECLARA QUE** el Control Remoto modelo **Sime HOME PLUS** es conforme a dichas Directivas Comunitarias.

*El Director Técnico
(Franco Macchi)*



SÍMBOLOS

PELIGRO

Para indicar acciones que, de no efectuarse correctamente, pueden provocar accidentes de origen genérico o pueden generar fallos de funcionamiento o daños materiales en el aparato; así pues, requieren un especial cuidado y una debida preparación.

PELIGRO

Para indicar acciones que, de no efectuarse correctamente, pueden provocar accidentes de origen eléctrico; así pues, requieren un especial cuidado y una debida preparación.

SE PROHÍBE

Para indicar acciones que NO SE DEBEN llevar a cabo.

ADVERTENCIA

Para indicar una información especialmente útil e importante.

ÍNDICE

1	ADVERTENCIAS Y NORMAS DE SEGURIDAD	56
1.1	Advertencias	56
1.2	Prohibiciones	56
2	INSTALACIÓN	57
2.1	Recepción del producto	57
2.2	Dimensiones y peso	57
2.3	Temperaturas	57
2.4	Montaje mural	58
3	DESCRIPCIÓN	60
3.1	Características	60
3.2	Encoder multifunción	60
3.3	Interfaz de usuario	61
4	USO	62
4.1	Puesta en servicio	62
4.2	Ajustes mediante la tecla MENÚ	62
4.2.1	Menú AJUSTE GENERAL	62
4.2.2	Menú INFORMACIÓN	65
4.2.3	Menú TÉCNICO	66
4.2.4	Esquema en árbol de la navegación con la tecla MENÚ	70
4.2.5	Detalles técnicos	72
4.3	Ajustes mediante la tecla MODO	73
4.3.1	Programación horaria	74
4.3.2	Función vacaciones	75
4.3.3	Indicación de fallo	76
4.3.4	Ajustes rápidos	77
4.4	Navegación con la tecla MODO	78

1 ADVERTENCIAS Y NORMAS DE SEGURIDAD

1.1 Advertencias



ADVERTENCIAS

- Lea detenidamente este manual antes de instalar el aparato.
- El aparato forma parte integrante de la instalación gestionada. Consulte también la documentación de la caldera controlada.
- La instalación deberá ser realizada únicamente por personal profesional cualificado.
- Para garantizar una medición correcta de la temperatura ambiente media, sitúe el Control Remoto en lugares no expuestos a la luz del sol ni a constantes corrientes de aire.
- El fabricante no se responsabiliza de posibles daños ocasionados a personas, animales o cosas a causa de una instalación o uso incorrectos o indebidos del Control Remoto.

1.2 Prohibiciones



SE PROHÍBE

- Instalar el Control Remoto cerca de aparatos que emitan radiaciones electromagnéticas.
- El uso del Control Remoto por parte de niños y personas discapacitadas sin asistencia.

2 INSTALACIÓN

2.1 Recepción del producto

El Control Remoto **Sime HOME PLUS** se entrega en un único bulto protegido por un embalaje de cartón.

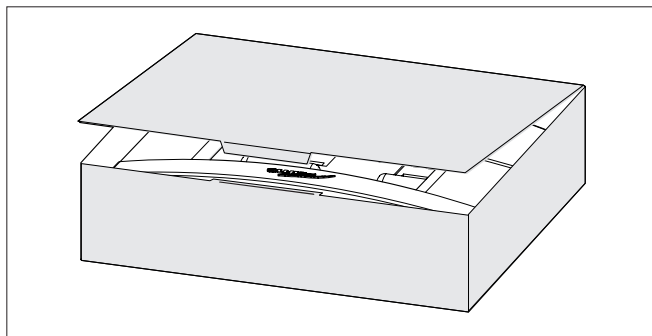

El paquete contiene, además del Control Remoto Sime HOME PLUS:

- Manual de instalación y uso
- Tacos de expansión.



SE PROHÍBE

Liberar al medio ambiente y dejar al alcance de los niños el material del embalaje, ya que puede constituir una fuente de peligro potencial. Así pues, deberá eliminarse de acuerdo con las disposiciones de la legislación vigente.

2.2 Dimensiones y peso

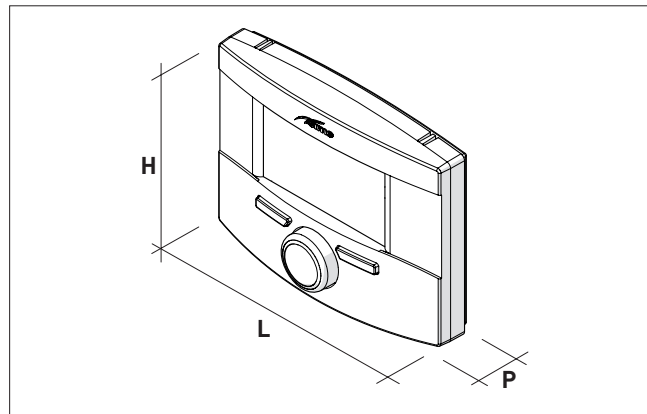

Descripción	Sime Home
L (mm)	130
H (mm)	95
P (mm)	35
Peso (g)	130

2.3 Temperaturas

Funcionamiento: 0 ÷ 50°C

Almacenamiento: -10 ÷ +60°C

2.4 Montaje mural

Después de desembalar el Control Remoto **Sime HOME PLUS**:

- Presione sobre la lengüeta de fijación (1) con un destornillador para desenganchar la base (2) de la interfaz de usuario (3), asegurándose de no introducir la herramienta hasta el interior

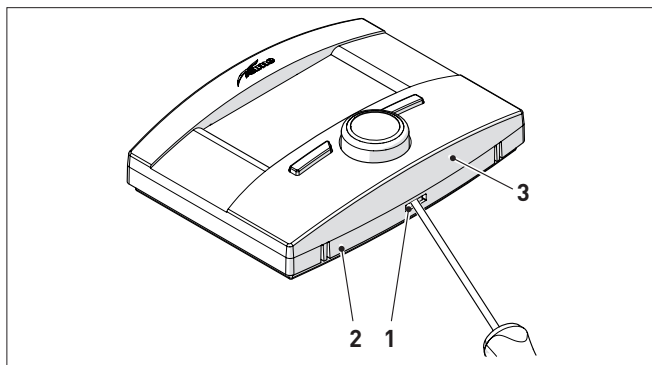

- Separe las 2 partes

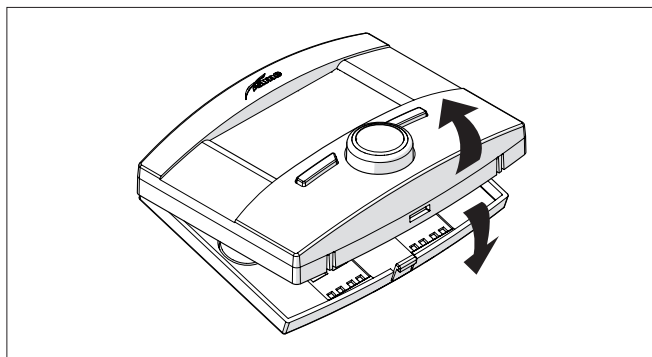

- Tienda el cable de comunicación Bus (4), OpenTherm, entre la caldera y el Control Remoto
- Conéctelo a la caldera y a los bornes (5) (Cable: 2 x 0,75 mm² sin polarizar; Longitud máx: 50 m)
- Prepare los cables de comunicación para una posible conexión a los bornes (6) de un combinador telefónico para la gestión remota

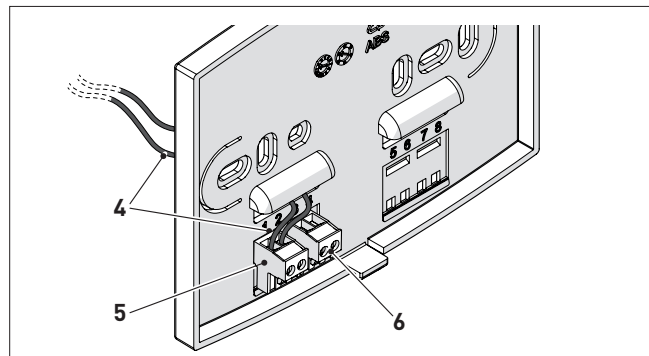

- Fije la base (2) a la pared con los tornillos (7) y los tacos (8), incluidos con el Control Remoto

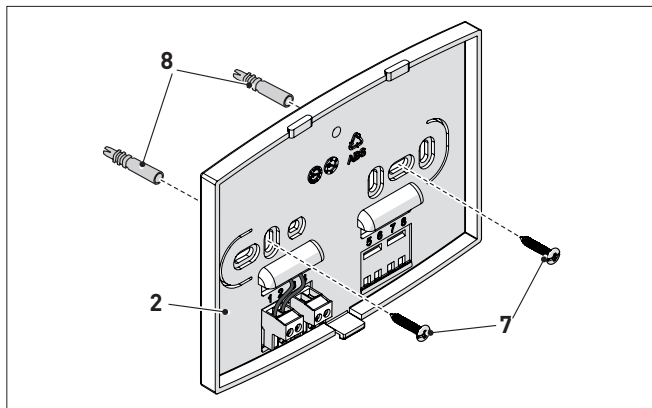

- Vuelva a montar la interfaz de usuario (3) en la base (2), en-ganchándolas correctamente con la lengüeta (1)

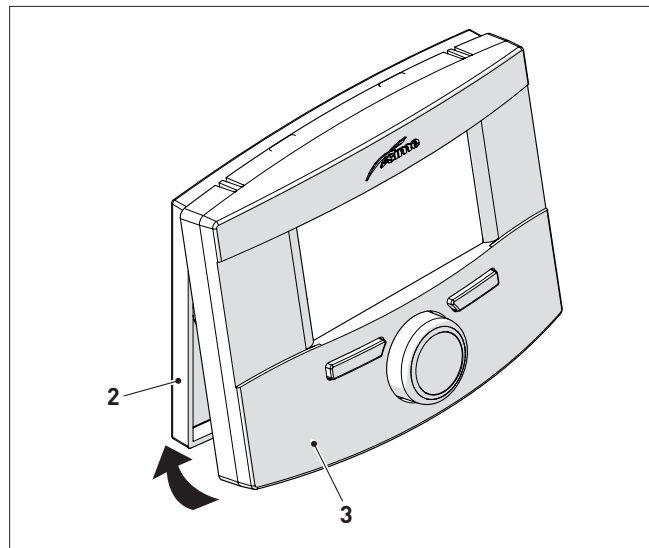

ADVERTENCIA

Asegúrese de que no quede cable sobrante entre la base (2) y la interfaz de usuario (3).

3 DESCRIPCIÓN

3.1 Características

El Control Remoto **Sime HOME PLUS** es un complemento para instalaciones funcional y elegante, estudiado para un uso fácil e intuitivo gracias a su amplia pantalla retroiluminada de matriz de puntos, que muestra todas las acciones que se pueden realizar.

La conexión y la comunicación con la pantalla se realizan mediante bus de dos hilos sin polarizar y protocolo Open Therm estándar.

Estas son las principales características del Control Remoto **Sime HOME PLUS**:

- Selección del modo de funcionamiento (Verano/Invierno/Off)
- Regulación de las temperaturas de calefacción y ACS
- Programación semanal de la calefacción e agua sanitaria
- Regulación climática (cuando la sonda externa instalada)
- Gestión de los parámetros de la caldera
- Gestión de la instalación solar
- Gestión de la función antilegionela
- Ajuste de la temperatura antihielo
- Posibilidad de programar 4 franjas horarias tanto para la calefacción como para el agua caliente sanitaria
- Posibilidad de gestionar el programa de vacaciones
- Visualización continua de la fecha y hora actuales
- Visualización continua de la temperatura ambiente
- Visualización de los parámetros de funcionamiento de la instalación

- Visualización del histórico de las alarmas y gestión de las que estén activas.
- Dos bornes disponibles para un posible contacto destinado a conectar un combinador telefónico que permite la gestión remota. El cierre del contacto de la entrada, identificado con GSM, permite el encendido de la calefacción y la producción de agua caliente de forma remota. Al cierre del contacto, a los pocos segundos, el mando a distancia **Sime HOME PLUS** se pondrá en modalidad "Manual de Invierno" regulando la temperatura desde la preestablecida manualmente. En la pantalla aparecerá "Remote Control".

NOTA

Si se produce un corte de corriente, se mantienen memorizados todos los ajustes salvo la fecha y la hora, que permanecen unas 24 horas.

3.2 Encoder multifunción

El encoder, retroiluminado, puede utilizarse de las siguientes maneras.

Girándolo, lo cual permite:

- desplazar los menús, los submenús y las líneas de las pantallas
- modificar los datos o valores en las áreas modificables

Pulsándolo, lo cual permite:

- confirmar las selecciones realizadas
- confirmar las modificaciones introducidas.

3.3 Interfaz de usuario

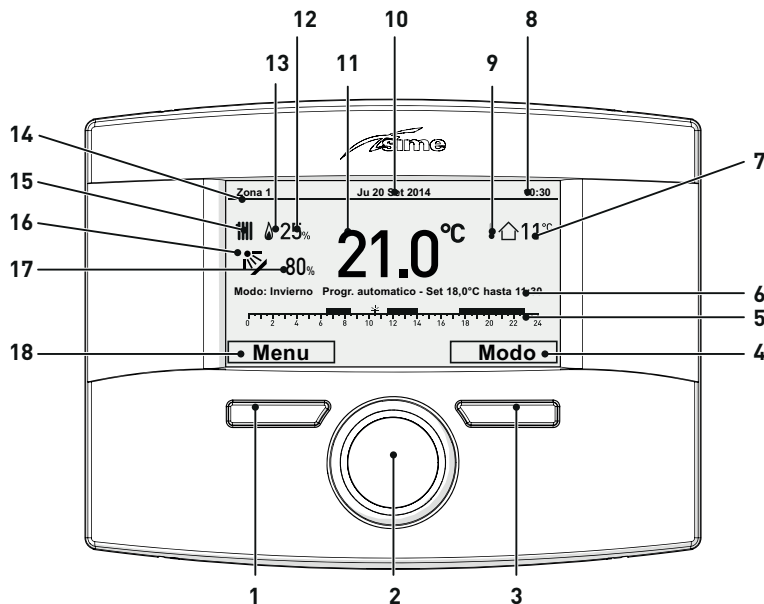

- | | | | |
|---|--|----|---|
| 1 | Tecla (A) | 10 | Fecha |
| 2 | Encoder multifunción | 11 | Temperatura ambiente registrada |
| 3 | Tecla (B) | 12 | Porcentaje de modulación |
| 4 | Acción que se realiza al pulsar la tecla (B) | 13 | Presencia de llama |
| 5 | Franjas horarias programadas | 14 | Zona controlada |
| 6 | Descripción de los ajustes actuales | 15 | Demanda de calefacción (rad) o agua sanitaria (grifo) |
| 7 | Temperatura exterior registrada | 16 | Instalación solar presente y activa |
| 8 | Hora | 17 | Porcentaje de producción solar |
| 9 | Presencia de sonda externa (SE) | 18 | Acción que se realiza al pulsar la tecla (A) |

4 USO

4.1 Puesta en servicio

Una vez terminada la instalación del Control Remoto Sime HOME PLUS, siga estos pasos:

- Ponga el interruptor general de la instalación en ON (encendido)
- Seleccione el modo "Stand-by" en el cuadro de mandos de la caldera

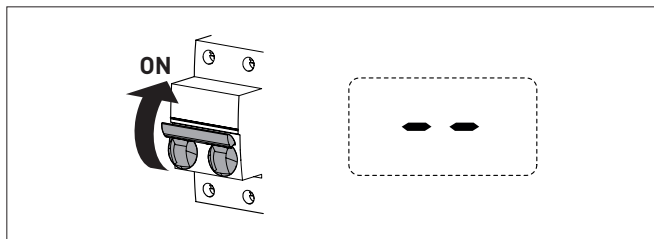

- La pantalla del Control Remoto Sime HOME PLUS mostrará la "pantalla principal".

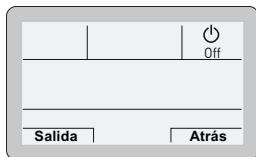

- Pulse la tecla **Salida** para ver la "pantalla principal" de la modalidad de funcionamiento "OFF".

4.2 Ajustes mediante la tecla MENÚ

4.2.1 Menú AJUSTE GENERAL

En la "pantalla principal" del Control Remoto Sime HOME PLUS, siga estos pasos:

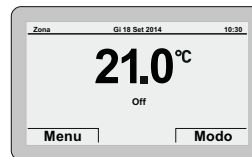

- Pulse la tecla **Menú** para entrar en la pantalla de selección de "Menú"

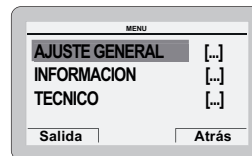

- Pulse el encoder **click** para confirmar el Menú resaltado y entrar en los submenús

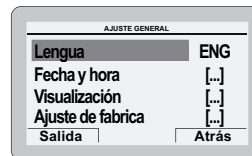

- Pulse el encoder  para confirmar el submenú resaltado y seleccionar el área modificable

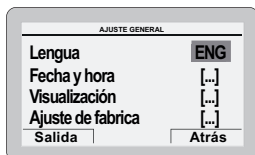

AJUSTE GENERAL	
Lengua	ENG
Fecha y hora	[...]
Visualización	[...]
Ajuste de fabrica	[...]
Salida	Atrás

- Gire el encoder  y modifique el “dato/valor”, en el campo habilitado (ej: de ING a ESP)

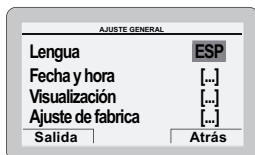

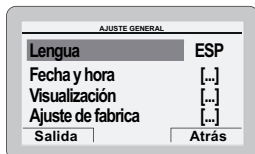

AJUSTE GENERAL	
Lengua	ESP
Fecha y hora	[...]
Visualización	[...]
Ajuste de fabrica	[...]
Salida	Atrás

- Pulse el encoder  para confirmar la modificación y volver a los submenús



AJUSTE GENERAL	
Lengua	ESP
Fecha y hora	[...]
Visualización	[...]
Ajuste de fabrica	[...]
Salida	Atrás

NOTA:

- pulsando la tecla  se retrocede un paso
- pulsando la tecla  se vuelve a la “pantalla principal”.

- Gire el encoder  para seleccionar otro menú deseado (ej. Fecha y hora)

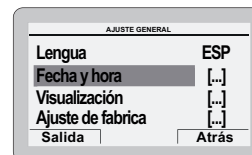

AJUSTE GENERAL	
Lengua	ESP
Fecha y hora	[...]
Visualización	[...]
Ajuste de fabrica	[...]
Salida	Atrás

- Pulse el encoder  para confirmar el submenú resaltado y entrar en el área modificable

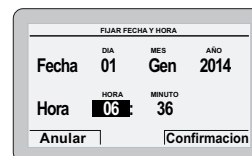

FIJAR FECHA Y HORA			
	DIA	MES	AÑO
Fecha	01	Gen	2014
	HORA	MINUTO	
Hora	06	36	
Anular	Confirmacion		

- El primer “dato/valor” modificable aparece resaltado (ej. 06).

- Gire el encoder  para modificar el “dato/valor” (ej. de 06 a 12)

- Pulse el encoder  para confirmar la modificación y seleccione el “dato/valor” siguiente, que aparecerá resaltado (ej. 36)

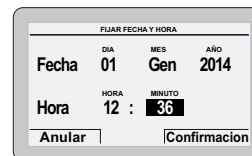

FIJAR FECHA Y HORA			
	DIA	MES	AÑO
Fecha	01	Gen	2014
	HORA	MINUTO	
Hora	12	36	
Anular	Confirmacion		

- Gire el encoder  para modificar el “dato/valor” (ej. de 36 a 50)



- Pulse el encoder  para confirmar la modificación y seleccione el “dato/valor” siguiente, que aparecerá resaltado (ej. 01)
- Continúe de esta manera hasta realizar todas las modificaciones necesarias
- Una vez concluidas las modificaciones, pulse la tecla **Confirmación** para volver al submenú de partida (Fecha y hora).

NOTA: La modalidad operativa es *CÍCLICA* (en “carrusel”), por lo que **SE AVANZA SIEMPRE**, incluso en caso de error.

- Gire el encoder  para seleccionar otro “Menú” deseado (ej. Visualización).

El “Menú visualización” permite ajustar:

- contraste de la pantalla
- duración de la retroiluminación de la pantalla
- retroiluminación del encoder

El procedimiento es el mismo que se ha descrito hasta ahora.

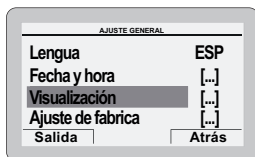

ADVERTENCIA

“Submenú Ajuste de fábrica”

SE recomienda entrar en este submenú **SOLO** si se desea restablecer el “Ajuste de fábrica”, eliminando todos los ajustes realizados a nivel de usuario.

En caso contrario pulse las teclas **Salida** o **Atrás**.

Si se desea continuar:

- Pulse el encoder  para entrar en el área modificable. Aparecerá la pantalla que ofrece las siguientes posibilidades:

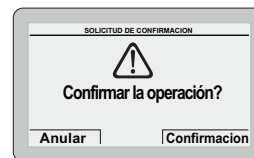



- Pulse la tecla **Anular** para volver al “Menú” seleccionado previamente (Ajuste de fábrica)
- Pulse la tecla **Confirmación** para restablecer el “Ajuste de fábrica” y, al cabo de unos segundos, volver a la “pantalla principal”

4.2.2 Menú INFORMACIÓN

El Menú INFORMACIÓN es de solo consulta, NO se pueden modificar los datos.

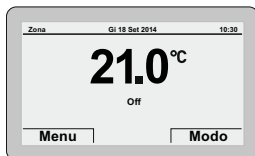
En la “pantalla principal”



- Pulse la tecla **Menú** para entrar en la pantalla de selección de “Menú”
- Gire el encoder  para seleccionar el menú “INFORMACIÓN”

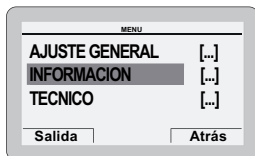

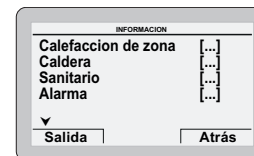

Pulse el encoder  para confirmar “INFORMACIÓN” y entrar en los submenús



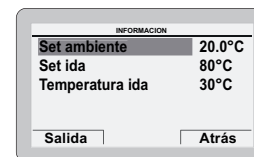

Gire el encoder  para seleccionar el submenú deseado

- Pulse el encoder  para confirmar el submenú seleccionado y entrar en el área de consulta de los datos correspondientes

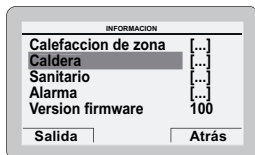

- Pulse la tecla **Atrás** para volver a los submenús
- Gire el encoder  para seleccionar otro submenú deseado



- Pulse el encoder  para confirmar el submenú seleccionado y entrar en el área de consulta de los datos correspondientes
- Continúe de esta manera hasta realizar todas las consultas necesarias
- Pulse la tecla **Salida** para volver a la “**pantalla principal**”.

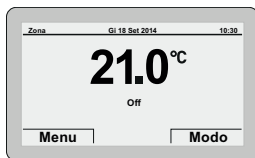

4.2.3 Menú TÉCNICO

Se recomienda que el Menú TÉCNICO sea utilizado únicamente por personal profesional cualificado, ya que permite modificar los datos característicos de la instalación gestionada. En lo que se refiere al submenú “**Parámetros caldera**”, es necesario introducir el CÓDIGO (o contraseña) “**1 2 3 4 5**”.

En la “**pantalla principal**”

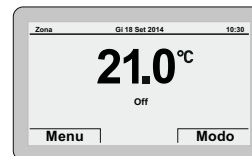

- Pulse la tecla **Menú** para entrar en la pantalla de selección de “**Menú**”
- Gire el encoder  para seleccionar el menú “**TÉCNICO**”

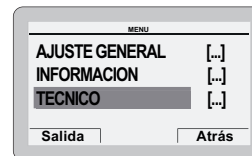

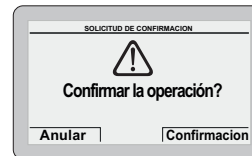

- Pulse el encoder  para entrar en el área modificable. Aparecerá la pantalla que ofrece las siguientes posibilidades:

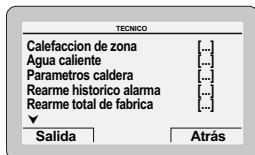

- Pulse la tecla **Anular** para volver al menú “TÉCNICO”
- Pulse la tecla **Confirmación** para entrar en los submenús





- Gire el encoder  para seleccionar el submenú deseado
- Pulse el encoder  para confirmar el submenú seleccionado y entrar en el área de los parámetros modificables.

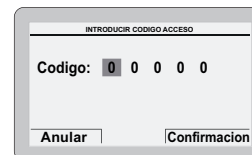

ADVERTENCIA

Cuando se selecciona el submenú “parámetros caldera”, al confirmar pulsando el encoder  aparece la siguiente pantalla:



- Gire el encoder  para cambiar el primer dígito de 0 a 1
- Pulse el encoder  para confirmar la modificación y seleccionar el dígito siguiente
- Continúe de esta manera hasta completar el CÓDIGO (o contraseña) “1 2 3 4 5”

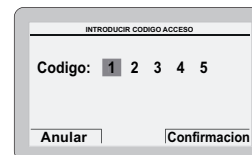

- O pulse la tecla **Confirmación** para entrar en el área “**Ajuste parámetros**” de la caldera

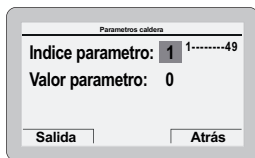

donde “**Índice parámetro**” se refiere a la tabla de parámetros que figura en el manual de la caldera instalada (ej. 1=tS 0.1 o bien 1=PAR 01).

- Gire el encoder para desplazar la lista de parámetros y comprobar sus valores
- Si se debe modificar el valor del parámetro seleccionado:
- Pulse el encoder para entrar en el área de modificación del valor

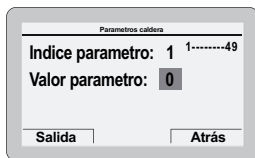

- Gire el encoder para definir el nuevo valor
- Pulse el encoder para confirmar la modificación y proseguir con otro parámetro.

- Al finalizar las consultas/modificaciones, pulse la tecla **Salida** para volver a la “**pantalla principal**”.

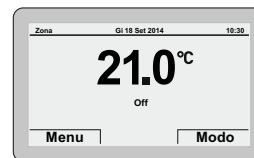

Menú CENTRO DE ASISTENCIA



ADVERTENCIA

Conviene introducir los datos de contacto del CENTRO DE ASISTENCIA, que posteriormente se podrán consultar en el “**Menú Visualización**” y que se sugieren al usuario cuando se produce un fallo grave de la caldera.

Para introducir los datos de contacto del CENTRO DE ASISTENCIA:

- siga el procedimiento que se describe en el apartado 4.2.3 de la página 66 hasta la sección “entrar en los submenús”.

- Gire el encoder para seleccionar el submenú “**Centro Asistencia**”.

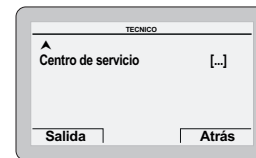
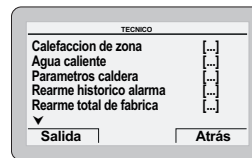

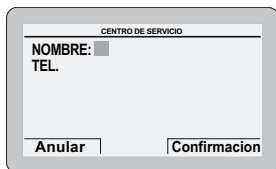

- Pulse el encoder  para confirmar.

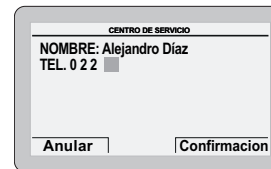

- Prosiga de esta manera hasta completar el nombre.
- Pulse la tecla **Confirmación** para introducir el número de teléfono. Siga los mismos pasos que se indican para el nombre.



- Gire el encoder  para seleccionar la primera letra del nombre.
- Pulse el encoder  para confirmar y pasar a la letra siguiente.

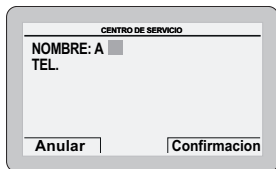

- Al finalizar, pulse la tecla **Confirmación** para volver a los submenús. Pulse **Salida** para volver a la “**pantalla principal**”.

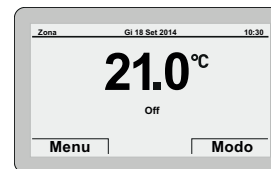

4.2.4 Esquema en árbol de la navegación con la tecla **MENÚ**

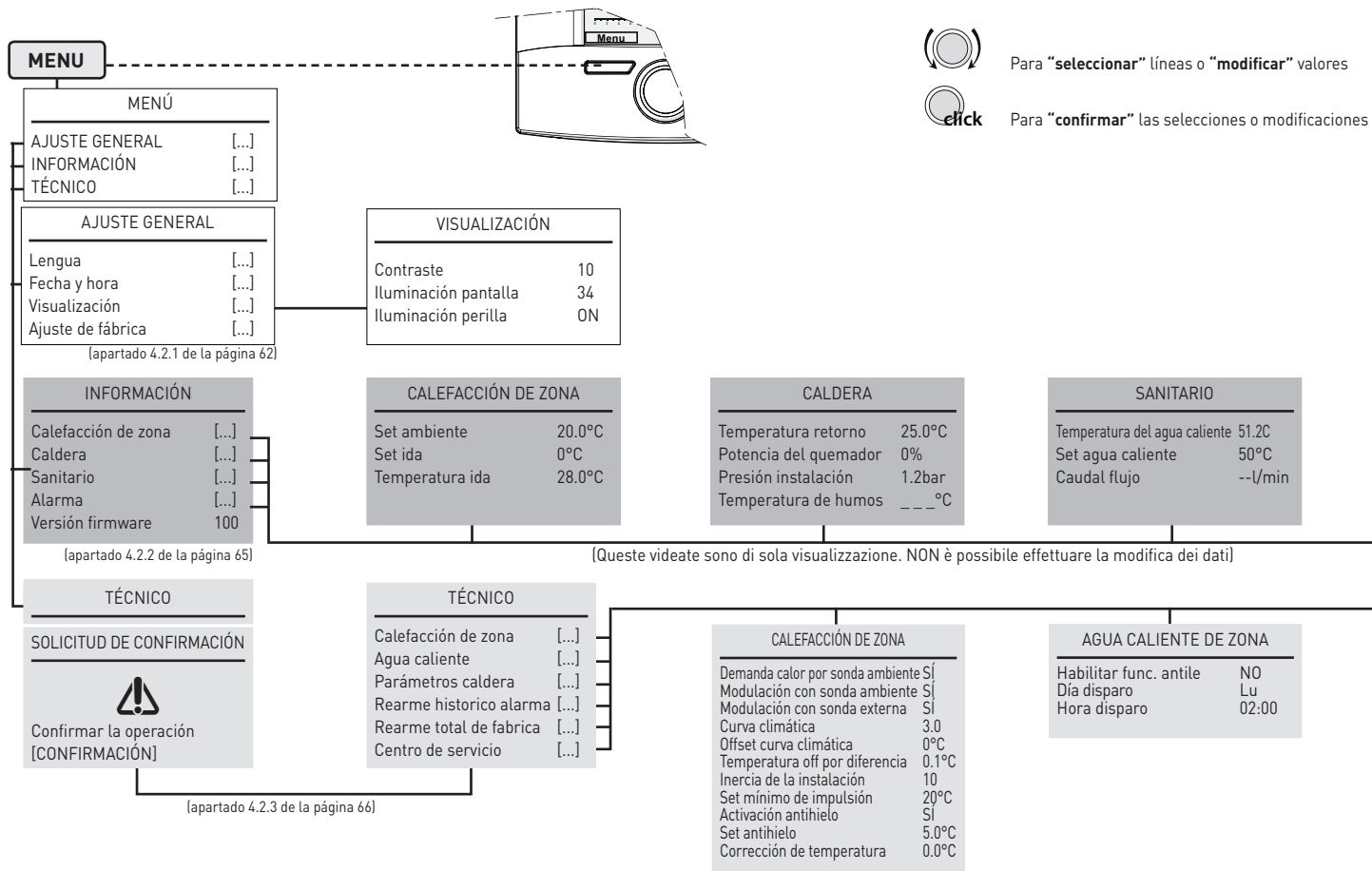

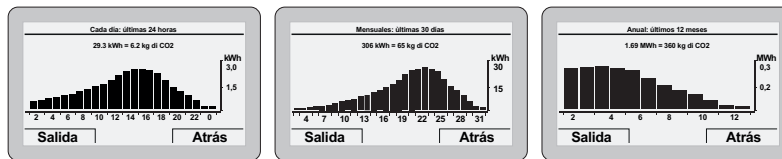

ENERGÍA ACUMULADA

Diaria	[...]
Mensual	[...]
Anual	[...]

SOLAR TÉRMICA

Temp. colector 1	__ °C
Temp. acumulador 1	__ °C
Temp. colector 2	__ °C
Temp. acumulador 2	__ °C
Bomba solar	__ %
Potencia instantánea	__ kW
Energía acumulada	[...]

HISTÓRICO DE ALARMAS

Índice histórico: **1** 1-----5
< último

Código alarma: 5
 5 - Anomalía técnica

CENTRO DE SERVICIO

Nombre: xxxxxxxxxx
 Tel.: yyyyyyyyyy

PARÁMETROS CALDERA

INTRODUCIR CÓDIGO ACCESO

Código: **0** 0 0 0 0
 [CONFIRMACIÓN]

PARÁMETROS CALDERA

Índice parámetro 1...49
 Valor parámetro __

SOLICITUD DE CONFIRMACIÓN

Confirmar la operación
[apartado 4.2.3 de la página 66]

REARME HISTORICO ALARMA

SOLICITUD DE CONFIRMACIÓN

Confirmar la operación

REARME TOTAL DE FABRICA

SOLICITUD DE CONFIRMACIÓN

Confirmar la operación

CENTRO DE SERVICIO

Nombre: xxxxxxxxxx
 Tel.: yyyyyyyyyy

4.2.5 Detalles técnicos

Demanda calor por sonda ambiente

Opción SÍ: la demanda de calor de la instalación de calefacción se produce solo si la temperatura ambiente está por debajo del set ambiente definido.

Opción NO: la demanda de calor de la instalación de calefacción es constante en las modalidades "Manual" y "AUTO DE TEMP. COMFORT". En las demás modalidades no hay demanda.

Modulación con sonda ambiente

Opción SÍ: la temperatura de impulsión se modula en función de la desviación entre la temperatura ambiente real, medida por la sonda interna del dispositivo, y el set ambiente definido

Opción NO: la temperatura de impulsión se mantendrá fija al valor máximo admitido durante todos los periodos de demanda (control por diferencia).

Modulación con sonda externa

Opción SÍ: la temperatura máxima de impulsión (y la modulada si está habilitada la modulación con sonda ambiente) se regula en función del valor de la temperatura exterior (si está instalada la sonda externa), teniendo en cuenta también los valores definidos para la Curva climática y el Offset correspondiente.

Curva climática

Pendiente de la curva climática seleccionada, que se utiliza para modular la temperatura de impulsión en función de la temperatura exterior. Los límites inferiores y superiores de las curvas dependen de los límites de impulsión de la caldera.

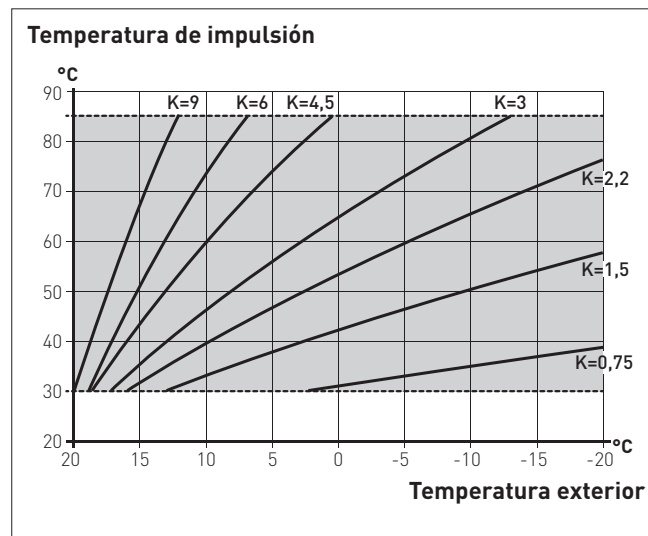

Offset curva climática

Es la desviación vertical de la curva climática, con la que se corrige la temperatura de impulsión calculada.

Temperatura off por diferencia

Es el valor que se debe sumar a la temperatura del set ambiente, por encima del cual el dispositivo desactiva la demanda, únicamente durante la regulación por diferencia (modulación con sonda ambiente deshabilitada, pero con uso de sonda ambiente habilitada).

Inercia de la instalación

Es un parámetro que regula la velocidad de reacción del algoritmo de regulación, a asociar a la inercia o al tamaño y tipo de edificio y de sistema de calefacción.

Set mínimo de impulsión

Es el límite inferior de la temperatura de impulsión calculada (útil en caso de instalaciones con bajos rendimientos a bajas temperaturas calculadas).

Activación antihielo

Opción SÍ: habilitación del programa de protección antihielo

Opción NO: la calefacción permanecerá apagada en las modalidades de funcionamiento OFF, VERANO y en los periodos de temperatura reducida en Modalidad AUTO si está deshabilitada la sonda ambiente.

Set antihielo

Es la temperatura ambiente (antihielo) por debajo de la cual el dispositivo activa una demanda de calefacción al set de impulsión mínimo. La demanda permanecerá activa hasta que la temperatura ambiente haya superado el valor "antihielo definido + 0,6°C".

Corrección de temperatura

Es el valor que se utiliza para corregir la medición de la temperatura ambiente por parte de la sonda interna del dispositivo.

Función antilegionela

Es la función que protege contra la proliferación de bacterias en el agua. Se pueden definir tres ajustes - Activación - Día - Horario.

4.3 Ajustes mediante la tecla MODO

En la "pantalla principal"

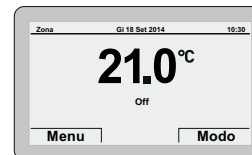

- Pulse la tecla **Modo** para entrar en la pantalla de selección del "Modo funcionamiento". Gire el encoder para seleccionar uno modo (ej. "Invierno")



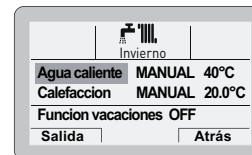

- Pulse el encoder **click** para confirmar el "Modo" resaltado y entrar en las "líneas"





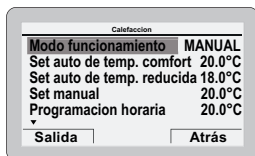

- Gire el encoder para seleccionar "Calefacción"

- Pulse el encoder  para confirmar “Calefacción” y entrar en las “líneas”

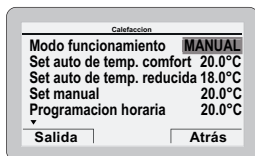

- Pulse el encoder  para confirmar la “Línea” resaltada y entrar en el área modificable



- Gire el encoder  para modificar el “dato/valor”, en el campo habilitado (ej. MAN - AUTO - OFF)
- Pulse el encoder  para confirmar la modificación que se haya realizado y volver a la línea “Modo funcionamiento”
- Gire el encoder  para seleccionar otra “línea” (ej. Programación horaria)

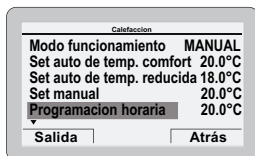

4.3.1 Programación horaria

El Control Remoto **Sime HOME PLUS** permite ajustar un máximo de cuatro franjas horarias diarias tanto para la función de agua sanitaria como para la función de calefacción que se describe más adelante.

Durante la franja horaria programada, la caldera funciona en modo de calefacción COMFORT y, fuera de la franja horaria programada, la caldera funciona en modo de calefacción con temperatura REDUCIDA,

- Pulse el encoder  para confirmar “Programación horaria” y entrar en el área modificable



- Gire el encoder  para seleccionar los “Días sueltos” o los “Grupos de días”

- Pulse el encoder  para confirmar la selección deseada y entrar en el primer “horario ajustable” [1]

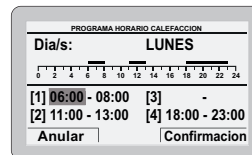

- Gire el encoder  para modificar el “dato/valor” de acuerdo con la hora deseada

- Pulse el encoder  para confirmar la modificación y pasar al “dato/valor” siguiente [2]



- Continúe de esta manera hasta realizar todas las modificaciones necesarias para cada día de la semana o para los grupos de días.

NOTA: La modalidad operativa es CÍCLICA (en “carrusel”), por lo que SE AVANZA SIEMPRE incluso en caso de error.



ADVERTENCIA

Si NO se desea utilizar una franja horaria, hay que definir con el mismo valor las horas de inicio y fin de esa franja (ej. [3] 14:00-14:00).



- Una vez concluidas las modificaciones, pulse la tecla **Confirmación** para volver a los “Días sueltos” o a los “Grupos de días”
- Pulse la tecla **Salida** para volver a la “pantalla principal”.



4.3.2 Función vacaciones

Esta función permite desactivar tanto la calefacción como la producción de agua sanitaria en el periodo de vacaciones “**definido y activado**”, durante el cual podrá estar activa la función antihielo (si está configurada).

Para configurar la función vacaciones, en la “pantalla principal”:

- Pulse la tecla **Modo**.
- Pulse el encoder  para confirmar un modo de funcionamiento, **Verano** o **Invierno**.
- Gire el encoder  para seleccionar “**Función vacaciones**”



- Pulse el encoder  para confirmar “**Función vacaciones**” y entrar en el área modificable



- Gire el encoder  para modificar el “dato/valor”, que aparecerá resaltado.

- Pulse el encoder para confirmar la modificación y pasar al “dato/valor” siguiente



- Gire el encoder para modificar el “dato/valor” de acuerdo con la fecha de inicio de las vacaciones
- Pulse el encoder para confirmar la modificación y pasar al “dato/valor” siguiente
- Continúe de esta manera hasta realizar todas las modificaciones necesarias

NOTA: La modalidad operativa es *CÍCLICA* (en “carrusel”), por lo que **SE AVANZA SIEMPRE** incluso en caso de error.

- Una vez concluidas las modificaciones, pulse la tecla **Confirmación** para volver a la opción “Función vacaciones”
- Pulse la tecla **Salida** para volver a la “pantalla principal”.



4.3.3 Indicación de fallo

Si se produce un fallo de funcionamiento, aparecerá la pantalla “Fallo en progreso” en lugar de la “pantalla principal”. Para los principales códigos de fallo se ofrecen también una breve descripción y sugerencias para el usuario, en función de la gravedad del fallo y de la frecuencia con la que se haya repetido.

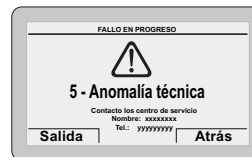

El tipo de fallo puede ser **transitorio** (temporal) o **de bloqueo**. Para restablecer las condiciones de funcionamiento normales:

- en el primer caso solo hay que eliminar la causa del fallo
- en el segundo caso hay que eliminar la causa del fallo y luego pulsar la tecla **Rearme** .

En caso de **falta de agua en la instalación** o **baja presión de agua en la instalación** se solicita que se llene la instalación y se pulse luego la tecla **Confirmación** en lugar de la **Rearme** .

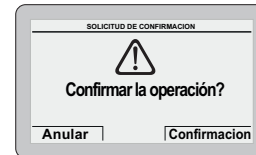

Código alarma	Fallo	Descripción del fallo
1	Seguridad humos	Disparo del termostato de humos o disparo del sensor del presostato de aire
2	Baja presión en la instalación	Baja presión de agua en la instalación
3	Alta presión en la instalación	Alta presión de agua en la instalación
6	Bloqueo quemador	No se detecta la llama
7	Sobre temperatura	Disparo del termostato de seguridad
		Disparo de la doble sonda CH
9	Falta circulación	No hay circulación de agua en la instalación
13	Sobre temperatura humos	Disparo de la sonda de humos
20	Sobre temperatura zona 1	Fallo de disparo del termostato de seguridad de la zona mix 1
22	Sobre temperatura zona 2	Fallo de disparo del termostato de seguridad de la zona mix 2
42	Fallo de los botones	Botones aplastados
Otros	Anomalía técnica	...

4.3.4 Ajustes rápidos

El usuario puede realizar los siguientes ajustes rápidos usando el encoder:

- modificar directamente el “**set agua caliente**” en modo VERANO
- modificar directamente el “**set temp ambiente**” en modo INVIERNO.

Para ambos casos, en la “**pantalla principal**”:

- Pulse el encoder  para consultar el valor de **set** definido



- Gire el encoder  para definir el nuevo “**valor de set**”
- Pulse la tecla **Confirmación** para concluir la modificación y volver a la “**pantalla principal**”.



IMPORTANTE PARA EL SET AMBIENTE

Los mensajes de la pantalla tienen los siguientes significados:

Manual temporal: el “**modo funcionamiento**” en calefacción está puesto en AUTO y el valor de set que indica la pantalla será válido hasta el siguiente cambio de franja horaria (set point automático)

Manual: el “**modo funcionamiento**” en calefacción está puesto en MAN y el valor de set que indica la pantalla será válido permanentemente.

4.4 Navegación con la tecla MODO

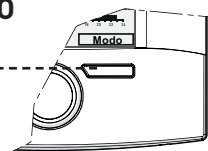
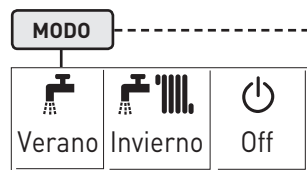

Para “seleccionar” líneas o “modificar” valores



Para “confirmar” las selecciones o modificaciones

Verano

Verano		
Agua caliente	MAN	50°C
Función vacaciones	OFF	

Agua caliente

Modo funcionamiento	MAN
Set agua caliente	50°C
Programación horaria	[...]

PROGRAMA VACACIONES

	DÍA	MES	AÑO	Hora
Inicio:	01	01	2014	07:00
Fin:	08	01	2014	07:00
Activar vacaciones:	NO			
Agua caliente OFF - Calefacción Off (antihielo activo)				

(apartado 4.3.2 de la página 75)

Invierno

Agua caliente	MAN	50°C
Calefacción	MAN	20.0°C
Función vacaciones	OFF	

Agua caliente

Modo funcionamiento	MAN
Set agua caliente	50°C
Programación horaria	[...]

Calefacción

Modo funcionamiento	MAN
Set auto de temp. comfort	20.0°C
Set auto de temp. reducida	18.0°C
Set manual	20.0°C
Programación horaria	[...]
Set max ida	80°C

PROGRAMA VACACIONES

	DÍA	MES	AÑO	Hora
Inicio:	01	01	2014	07:00
Fin:	08	01	2014	07:00
Activar vacaciones:	NO			
Agua caliente OFF - Calefacción Off (antihielo activo)				

(apartado 4.3.2 de la página 75)

Off

		Off
--	--	-----

PROGRAMA HORARIO CALEFACCIÓN

Día/s: **LUNES**

0	2	4	6	8	10	12	14	16	18	20	22	24
[1]04:00-08:00					[2]12:00-14:00							
[3]16:00-18:15					[4]20:30-22:30							

(apartado 4.3.1 de la página 74)



Fonderie Sime S.p.A - Via Garbo, 27 - 37045 Legnago (Vr)
Tel. +39 0442 631111 - Fax +39 0442 631292 - www.sime.it

Fonderie SIME SpA si riserva di variare in qualunque momento e senza preavviso i propri prodotti nell'intento di migliorarli senza pregiudicarne le caratteristiche essenziali.

Fonderie SIME SpA reserves the right to make changes at any time without prior notice in order to improve its products without compromising the essential characteristics.

Fonderie SIME SpA se reserva la facultad de modificar sus productos en cualquier momento y sin previo aviso, con el objetivo de mejorarlos sin perjudicar sus características básicas.

Η Fonderie SIME SpA διατηρεί το δικαίωμα να μεταβάλλει οποιαδήποτε στιγμή και χωρίς προειδοποίηση τα προϊόντα της με σκοπό τη βελτίωση αυτών χωρίς να επηρεαστούν τα βασικά χαρακτηριστικά.