

VIESSMANN

Прайс-лист 2021/2022 RUS

Бытовая серия

- **Пакетные предложения**
- **Настенные котлы**
- **Настенные конденсационные котлы**
- **Напольные котлы малой мощности**
- **Электрические котлы**
- **Тепловые насосы**
- **Системы вентиляции**
- **Солнечные системы**
- **Основные комплектующие**

действует с августа 2021

Пояснения к прайс-листу

- Данный прайс-лист действителен для России
- Указанные цены являются рекомендованными и не включают в себя НДС
- В случае изменения отпускных цен заводом-изготовителем, цены могут быть изменены
- Цены прайс-листа указаны в Евро и пересчитываются в рубли по внутреннему курсу ООО «Виссманн», который соответствует курсу ЦБ
- Цены прайс-листа на универсальные программируемые контроллеры Zont (стр. 37) указаны в Рублях и не включают в себя НДС
- Цены прайс-листа на универсальные радиаторы Viessmann (стр. 55-56) указаны в Рублях и не включают в себя НДС
- Цены на стабилизаторы напряжения и источники бесперебойного питания (стр. 39) указаны в Рублях и не включают в себя НДС

Преимущества пакетных предложений

- Ценовая выгода
- Простая закупка
- Продуманная комплектация
- Удобство при заказе
- Готовые предложения на конденсационную и альтернативную технику
- Для большинства продуктов представлены пакетные предложения

Указания:

Сокращение MG – материальная группа

С правом на изменения

Vitopend 100-W	Настенный газовый котел	12,0 – 34,0 кВт	стр. 3
Vitodens 050-W	Настенный газовый конденсационный комбинированный котел	3,2 – 25,0 кВт	стр. 8
Vitodens 100-W	Настенный газовый конденсационный котел	3,2 – 32,0 кВт	стр. 9
Vitodens 111-W	Компактный газовый конденсационный котел	3,2 – 32,0 кВт	стр. 13
Vitodens 200-W	Настенный газовый конденсационный водогрейный котел	1,9 – 32,0 кВт	стр. 16
Vitodens 200-W	Газовый конденсационный водогрейный котел	12,0 – 150,0 кВт	стр. 19
Vitodens 222-F	Компактный газовый конденсационный котел	1,9 – 32,0 кВт	стр. 23
Vitogas 100-F	Напольный газовый котел	29,0 – 60,0 кВт	стр. 24
Vitocrossal 300	Напольный газовый конденсационный котел	26,0 – 60,0 кВт	стр. 26
Vitocrossal 100	Газовый конденсационный котел средней мощности	80,0 – 318,0 кВт	стр. 28
Vitocell 100	Емкостные водонагреватели косвенного нагрева	100 – 950 л	стр. 32
Vitoconnect	Телекоммуникационная техника		стр. 34
Принадлежности	Дополнительное оборудование		стр. 38
Vitotron 100	Электрический водогрейный котел	4,0 – 24,0 кВт	стр. 40
EKCO.T/TM	Электрический котел	30,0 – 48,0 кВт	стр. 41
Vitotherm EI	Проточный электронагреватель	18,0 – 24,0 кВт	стр. 42
Vitocal 100-S	Воздушно-водяной тепловой насос, сплит-система	8,2 – 15,7 кВт	стр. 44
Vitovent 300-W	Центральная приточно-вытяжная система вентиляции с рекуперацией тепла		стр. 46
Vitovent 100-D	Вентиляционная установка с рекуперацией тепла		стр. 49
Vitovent 050-D	Вентиляционная установка с рекуперацией тепла		стр. 51
Vitosol 141-FM	Комплект гелиоустановки для горячей воды		стр. 53
Принадлежности	Универсальные радиаторы		стр. 55
Принадлежности	Водоподготовка		стр. 69
Принадлежности	Мембранные расширительные баки		стр. 69
Принадлежности	Насосные группы и распределительные коллекторы системы отопления		стр. 75
Принадлежности	Магнитные шламоуловители и сепараторы микропузырьков воздуха		стр. 80
Принадлежности	Системы удаления продуктов сгорания для котлов Vitodens		стр. 81
Газовые горелки Weishaupt для котлов Vitoplex 100			стр. 82
Газовые горелки Weishaupt для котлов Vitoplex 200			стр. 83
Газовые горелки Weishaupt для котлов Vitoplex 300			стр. 84
Комбинированные горелки Weishaupt для котлов Vitoplex			стр. 85
Газовые горелки Elco для котлов Vitoplex 100			стр. 87
Газовые горелки Elco для котлов Vitoplex 200			стр. 89
Комбинированные горелки Elco для котлов Vitoplex 100			стр. 91
Комбинированные горелки Elco для котлов Vitoplex 200			стр. 92
Газовые горелки OILON для котлов VITOPLEX 100			стр. 93
Газовые горелки OILON для котлов VITOPLEX 200			стр. 94
Комбинированные горелки OILON для котлов VITOPLEX 100			стр. 95
Комбинированные горелки OILON для котлов VITOPLEX 200			стр. 96
Fauch, Antifrogen, Tyfocor	Средства для очистки котлов и теплоносители		стр. 97
Горячая линия			стр. 98
Инфомобиль			стр. 99
Портал Академии Viessmann Россия			стр. 100
Программа лояльности Viessmann Profi			стр. 100
Viessmann в России			стр. 103
Viessmann в мире			стр. 104
Программа поставок Viessmann Россия			стр. 108

VITOPEND 100-W A1HB/A1JB от 12,0 до 34,0 кВт

Настенный газовый котел

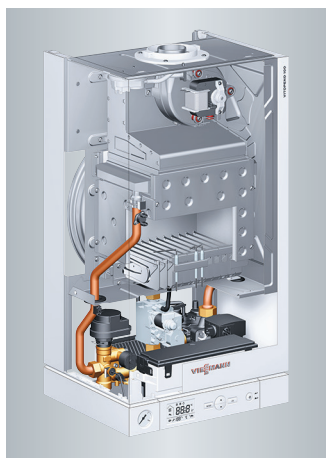

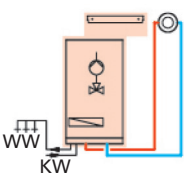
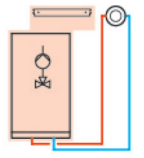
Отопительная установка	12,0	24,0	29,9	34,0	MGW
 <ul style="list-style-type: none"> ■ Закрытая камера сгорания, комбинированный (двухконтурный) ■ Природный газ E 	A1JB009 587,-	A1JB010 650,-	A1JB011 730,-	A1JB012 828,-	№ заказа евро
 <ul style="list-style-type: none"> ■ Закрытая камера сгорания, одноконтурный ■ Природный газ E 		A1HB001 620,-	A1HB002 698,-	A1HB003 792,-	№ заказа евро

- Модулируемая атмосферная горелка, вентилятор для удаления продуктов сгорания (закрытая камера сгорания)
- Встроенный контроллер для режима эксплуатации с постоянной температурой подачи
- Устойчивая работа в широком диапазоне давлений газа и напряжения питания
- Для работы на природном и сжиженном газе
- Высокий стандарт качества и высокая эксплуатационная надежность благодаря многочисленным испытаниям на стадии разработки и в серийном производстве
- Высокая комфортность приготовления горячей воды за счет встроенного проточного теплообменника
- Контроллер с интегрированной системой диагностики
- Компактный гидравлический блок с быстроразъемными соединениями Multi-Stecksystem
- Обеспечивает экономию места, не требуя дополнительного пространства по бокам для сервисного обслуживания

Пакетное предложение

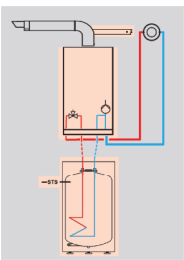
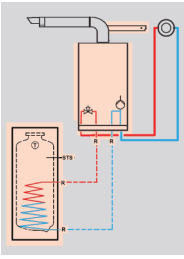
Номинальная тепловая мощность (кВт) при отоплении помещений	24,0	29,9	34,0	MGW	
Пакет Vitopend 100-W, одноконтурный , с закрытой камерой сгорания 	<ul style="list-style-type: none"> ■ Подставной бойлер Vitocell 100-W CUGA 100 л ■ Датчик температуры водонагревателя 	A1HB023 1.247,-	A1HB026 1.328,-	A1HB029 1.425,-	№ заказа евро
	<ul style="list-style-type: none"> ■ Подставной бойлер Vitocell 100-W CUGB 150 л ■ Комплект подключений водонагревателя 	A1HB024 1.537,-	A1HB027 1.618,-	A1HB030 1.715,-	№ заказа евро
	<ul style="list-style-type: none"> ■ Подставной бойлер тип VSWK 100 л ■ Датчик температуры водонагревателя 	A1HB032 1.114,-	-	-	№ заказа евро
	<ul style="list-style-type: none"> ■ Подставной бойлер тип VSWK 120 л ■ Датчик температуры водонагревателя 	A1HB033 1.152,-	A1HB035 1.235,-	A1HB037 1.334,-	№ заказа евро
	<ul style="list-style-type: none"> ■ Подставной бойлер тип VSWK 140 л ■ Датчик температуры водонагревателя 	A1HB034 1.184,-	A1HB036 1.265,-	A1HB038 1.361,-	№ заказа евро
Пакет Vitopend 100-W, одноконтурный , с закрытой камерой сгорания 	<ul style="list-style-type: none"> ■ Отдельностоящий бойлер Vitocell 100-W CVAA 200 л ■ Датчик температуры водонагревателя 	A1HB025 1.602,-	A1HB028 1.679,-	A1HB031 1.770,-	№ заказа евро

Примечание: В состав пакетов входят также техническая документация на котел и водонагреватель

Газовый одноконтурный водогрейный котел

Технические данные

Номинальная тепловая мощность $T_{\text{под}} / T_{\text{обр}} = 80/60$ °C ■ Режим отопления	24,0	29,9	34,0	кВт
Номинальная тепловая нагрузка				
■ Отопление	26,2	32,8	37,2	кВт
■ Приготовление горячей воды	26,2	32,8	37,2	кВт
Уровень звуковой мощности ■ Полная нагрузка	≤ 49	≤ 51	≤ 52	дБ (А)
КПД ■ При полной нагрузке (100%)	91	91	90	%
Расход газа при макс. тепловой нагрузке				
■ Природный газ	2,77	3,47	3,94	м³/ч
■ Сжиженный газ	2,09	2,55	2,91	кг/ч
Динамическое давление газа				
■ Природный газ	1,3/2,0	1,3/2,0	1,3/2,0	кПа
■ Сжиженный газ	3,7	3,7	3,7	кПа
NOx	3	3	3	Класс
Макс. потребляемая электр. мощность	120	140	150	Вт
Мембранный расширительный бак				
■ Объем	6	10	10	л
■ Давление на входе	1	1	1	бар
	0,1	0,1	0,1	МПа
Допустимое рабочее давление ■ Отопительный контур	0,8-3	0,8-3	0,8-3	бар
	0,08-0,3	0,08-0,3	0,08-0,3	МПа
Температура теплоносителя				
■ Мин.	40	40	40	°C
■ Макс.	80	80	80	°C
Настройка ограничителя температуры	100	100	100	°C
Настройка электронных термореле	84	84	84	°C
Система «Воздух/продукты сгорания»	60/100	60/100	60/100	Ø мм
Номинальное напряжение	230	230	230	В~
Возможный диапазон напряжений ■ При колебаниях напряжения в сети	170-253	170-253	170-253	В
Номинальная частота	50	50	50	Гц
Номинальный ток	2,5	2,5	2,5	А
Степень защиты	IP X 4 D	IP X 4 D	IP X 4 D	
Класс защиты	I	I	I	
Допустимая температура окружающей среды				
■ При эксплуатации		от 0 до +35		°C
■ При хранении и транспортировке		от -20 до +50		°C
Размеры				
■ Высота	725	725	725	мм
■ Ширина	400	450	450	мм
■ Глубина	340	360	360	мм
Масса	31	38	38	кг

Газовый комбинированный водогрейный котел





Технические данные

Номинальная тепловая мощность $T_{\text{под}} / T_{\text{обр}} = 80/60$ °C ■ Режим отопления	12,0	24,0	29,9	34,0	кВт
Номинальная тепловая нагрузка					
■ Отопление	13,3	26,2	32,8	37,2	кВт
Номинальная тепловая нагрузка ■ Приготовление горячей воды	26,2	26,2	32,8	37,2	кВт
Уровень звуковой мощности ■ Полная нагрузка	≤ 48	≤ 49	≤ 51	≤ 52	дБ (А)
КПД ■ При полной нагрузке (100%)	86	91	91	90	%

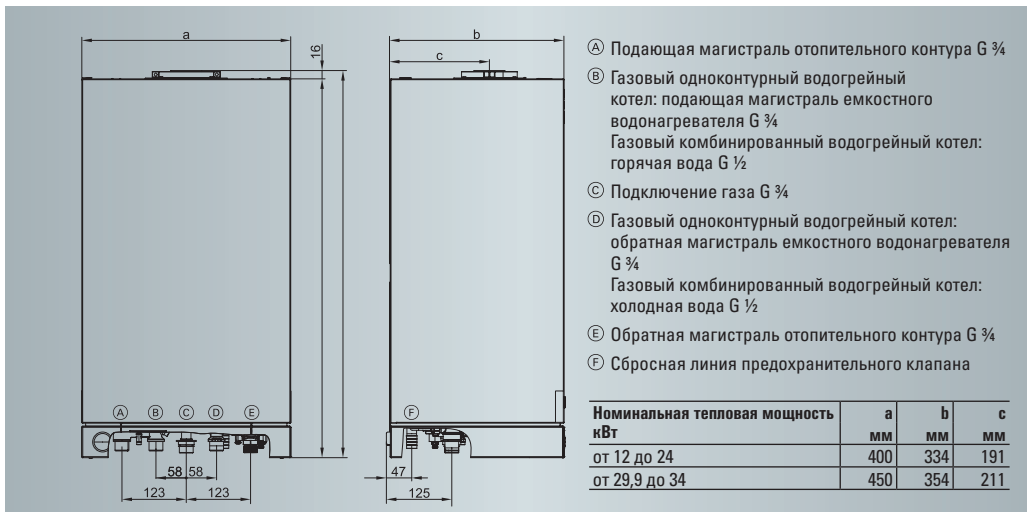
Газовый комбинированный водогрейный котел

Номинальная тепловая мощность T _{под} / T _{обр} = 80/60 °C ■ Режим отопления	12,0	24,0	29,9	34,0 кВт
Расход газа при макс. тепловой нагрузке ■ Природный газ ■ Сжиженный газ	1,41 1,04	2,77 2,09	3,47 2,55	3,94 2,91 м³/ч кг/ч
Динамическое давление газа ■ Природный газ ■ Сжиженный газ	1,3/2,0 3,7	1,3/2,0 3,7	1,3/2,0 3,7	1,3/2,0 3,7 кПа
NOx	3	3	3	3 Класс
Макс. потребляемая электр. мощность	100	120	140	150 Вт
Мембранный расширительный бак ■ Объем ■ Давление на входе	6 1 0,1	6 1 0,1	10 1 0,1	10 л 1 бар 0,1 МПа
Допустимое рабочее давление ■ Отопительный контур	0,8-3 0,08-0,3	0,8-3 0,08-0,3	0,8-3 0,08-0,3	0,8-3 бар 0,08-0,3 МПа
Температура теплоносителя ■ Мин. ■ Макс.	40 80	40 80	40 80	40 °C 80 °C
Температура воды в контуре ГВС ■ Диапазон настройки ■ Мин. ■ Макс.	35 57	35 57	35 57	35 °C 57 °C
Рабочее давление (контур ГВС) ■ Макс.	10 1,0	10 1,0	10 1,0	10 бар 1,0 МПа
Номинальный расход воды ■ При приготовлении горячей воды (ΔT = 30 K)	11,2	11,2	14,1	16,0 л/мин
Настройка ограничителя температуры	100	100	100	100 °C
Настройка электронных термореле	84	84	84	84 °C
Система «Воздух/продукты сгорания»	60/100	60/100	60/100	60/100 Ø мм
Номинальное напряжение	230	230	230	230 В~
Возможный диапазон напряжений ■ При колебаниях напряжения в сети	170-253	170-253	170-253	170-253 В
Номинальная частота	50	50	50	50 Гц
Номинальный ток	2,5	2,5	2,5	2,5 А
Степень защиты	IP X 4 D	IP X 4 D	IP X 4 D	IP X 4 D
Класс защиты	I	I	I	I
Допустимая температура окружающей среды ■ При эксплуатации ■ При хранении и транспортировке			от 0 до +35 от -20 до +50	°C °C
Размеры ■ Высота ■ Ширина ■ Глубина	725 400 340	725 400 340	725 450 360	725 мм 450 мм 360 мм
Масса	32	32	39	40 кг



Принадлежности		MG W
Комплект для переоборудования газового комбинированного котла в одноконтурный <ul style="list-style-type: none"> ■ Подающая магистраль гидроблока ■ Обратная магистраль гидроблока ■ Байпасная линия 		ZK03102 78,- № заказа евро
Комплект для переналадки на сжиженный газ <ul style="list-style-type: none"> ■ 12 и 24 кВт 		ZK03104 51,- № заказа евро
Комплект для переналадки на сжиженный газ <ul style="list-style-type: none"> ■ 30 и 34 кВт 		ZK03105 51,- № заказа евро
		MG N
Комплект инструментов <ul style="list-style-type: none"> ■ Для технического и сервисного обслуживания ■ Применим для всех котлов Vitodens и Vitopend компании Viessmann ■ Кейс с инструментом для технического и сервисного обслуживания: отвертка, удлинитель и насадки 		ZK04569 85,- № заказа евро
		MG W
Vitotrol 100 (тип RT LV) <ul style="list-style-type: none"> ■ Регулятор температуры помещения с релейным выходом ■ Работа с номинальным напряжением 24 В 		ZK01502 20,- № заказа евро
Датчик температуры емкостного водонагревателя <ul style="list-style-type: none"> ■ Для измерения температуры воды в водонагревателе (длина 3,75 м) 		7179114 77,- № заказа евро
Vitotrol 100 (тип UTDB) <ul style="list-style-type: none"> ■ Терморегулятор для помещений ■ Релейный (двухпозиционный) выход ■ С управлением в режиме текстового меню ■ Цифровой таймер ■ Суточная и недельная программа ■ Автономное электропитание (от батарей 3 В) 		Z007694 227,- № заказа евро
		MG W
Модулируемый терморегулятор для помещений Open Therm <ul style="list-style-type: none"> ■ Недельная программа ■ Соединительный кабель ■ Эксплуатация без элементов питания (электропитание через водогрейный котел) ■ С поддержкой русского языка 		Z014134 145,- № заказа евро
Датчик температуры помещения / наружной температуры <ul style="list-style-type: none"> ■ Использование в качестве датчика температуры помещения ■ Использование в качестве датчика наружной температуры для управления работой котла Vitopend в режиме погодозависимой теплогенерации 		ZK02192 38,- № заказа евро
Vitotrol 100 тип OT1 <ul style="list-style-type: none"> ■ Комнатный терморегулятор температуры помещения ■ Проводное электропитание через соединительную линию Open Therm 		ZK03834 49,- № заказа евро
		MG V
Комнатный термостат ST-PSOP <ul style="list-style-type: none"> ■ Комнатный проводной электронный терморегулятор ■ 3 режима работы ■ Автономное электропитание (батареи 2xAA, 1,5 В) ■ Связь с любым котлом оснащенным «сухим» контактом (сечение кабеля 2x0,75 мм²) ■ Максимальная нагрузка «сухого» контакта 1А 		7729383 95,- № заказа евро
Комнатный беспроводной термостат ST-BSOP <ul style="list-style-type: none"> ■ Комнатный беспроводной электронный терморегулятор ■ Приемник для подключения к контроллеру котла ■ 3 режима работы ■ Автономное электропитание (батареи 2xAA, 1,5 В) ■ Связь приемника с терморегулятором по радиоканалу 		7629266 159,- № заказа евро

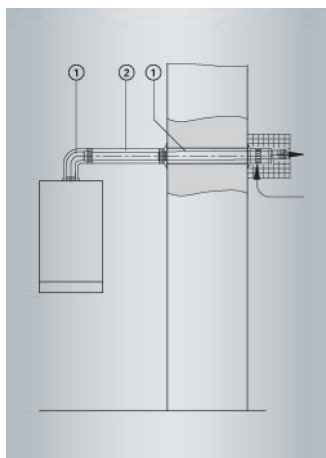

Система «Воздух/продукты сгорания» LAS для режима работы с забором воздуха для горения извне		MGW
Модульный размер	60/100	Ø мм
Коаксиальный проход через наружную стену ① В комплекте: ■ проход через стену (включая стеновые диафрагмы) ■ присоединительное колено котла при модульном размере 60/100 мм или присоединительный элемент котла со встроенным конденсатосборником и коленом LAS (87°) при модульном размере 80/125 мм или	7194844 46,-	№ заказа евро
Коаксиальный проход через наружную стену ■ Против обледенения	7246579 82,-	№ заказа евро
Труба LAS ② ■ Длина 1 м (укорачиваемая)	7194841 21,-	№ заказа евро
Труба LAS ■ Длина 0,5 м (укорачиваемая)	7194842 14,-	№ заказа евро
Колено LAS ■ 90°	7194836 15,-	№ заказа евро
Колено LAS ■ 45° (2 шт.)	7194837 33,-	№ заказа евро
Присоединительный элемент котла ■ Параллельный с Ø 60/100 на Ø 80/80 мм	7194859 43,-	№ заказа евро
Присоединительное колено котла	7194858 24,-	№ заказа евро
Коаксиальный присоединительный элемент котла	7197742 21,-	№ заказа евро
Конденсатоотводчик LAS ■ Вертикальный	7197769 36,-	№ заказа евро
Конденсатоотводчик LAS ■ Горизонтальный	7194846 34,-	№ заказа евро

Макс. общая длина дымохода до присоединительного элемента котла

Vitopend 100-W, Тип A1JB, A1NB

Номинальная тепловая мощность	8,5-12,0	8,5-24,0	11,4-29,9	13,8-34,0	кВт
Макс. общая длина:					
■ Модульный размер 60/100	4	4	4	3	м
■ Модульный размер 80/125	-	-	8	5	м

Указание!

При уклоне в сторону котла необходима установка конденсатосборника

VITODENS 050-W BOKA/BOHA от 3,2 до 25,0 кВт

Настенный газовый конденсационный котел

Диапазон номинальной тепловой мощности (кВт)	50/30 °C 80/60 °C	3,2–19,0 2,9–17,1	3,2–25,0 2,9–22,4	MGW
<p>Одноконтурный</p> <ul style="list-style-type: none"> ■ Для одноточечного подключения ■ Природный газ E (H) 		Z022271 980,-	Z022272 1.032,-	№ заказа евро
		Z022265 1.040,-	Z022266 1.092,-	№ заказа евро
<p>Комбинированный</p> <ul style="list-style-type: none"> ■ Для одноточечного подключения ■ Природный газ E (H) 				№ заказа евро
				№ заказа евро

Примечание: для режима погодозависимой теплогенерации требуется датчик наружной температуры ZK04306!

Указание!

Для монтажа прибора необходимо одновременно заказать монтажное приспособление или арматуру (см. Принадлежности)

Внимание!

■ Принадлежности и системы удаления продуктов сгорания для конденсационного котла Vitodens 050-W находятся на **стр. 9-12**

НОВИНКА

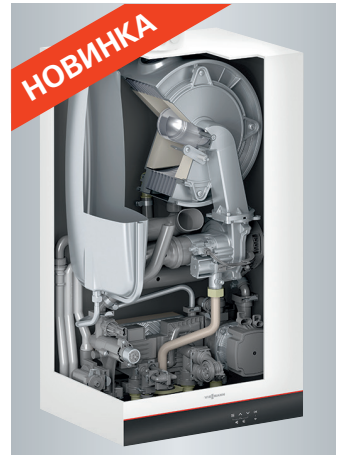

Технические характеристики

Диапазон номинальной тепловой мощности (кВт)	50/30 °C 80/60 °C	3,2–19,0 2,9–17,1	3,2–25,0 2,9–22,4	
■ Длина		300	300	мм
■ Ширина		400	400	мм
■ Высота		700	700	мм
■ Масса		35	35	кг
■ Патрубок дымохода		60	60	Ø мм
■ Патрубок приточного воздуховода		100	100	Ø мм
■ Мощность при приготовлении горячей воды (для комбинированного котла)		25,4	29,6	кВт
■ Норма водоразбора (для комбинированного котла)		12,0	14,0	л/мин

- Для работы на природном газе
- С модулируемой горелкой Matrix Plus, для режима работы с забором воздуха для горения извне или из помещения установки
- Теплообменник Inox Radial из специальной высококачественной нержавеющей стали
- Контроллер со встроенным Wi-Fi интерфейсом и возможностью управления через Интернет
- Компактные размеры, простой при эксплуатации
- Энергосберегающий и высокоэффективный насос с частотным регулированием
- Горелка MatriX Plus с регулятором сгорания Lambda Pro обеспечивает постоянно высокий КПД и низкие значения выбросов вредных веществ
- Простое управление контроллером со светодиодным 7-ми сегментным дисплеем и управлением сенсорными кнопками
- Ввод в эксплуатацию с помощью мобильного устройства через приложение Vitoguide (без активного соединения с Интернетом)
- Встроенный расширительный бак (8 л), устройство подпитки и предохранительная арматура

Пакетное предложение

Пакет с Vitodens 050-W	19 кВт	25 кВт	MGW
<ul style="list-style-type: none"> ■ Подставной водонагреватель Vitocell 100-W CUGA 100 л ■ Датчик температуры водонагревателя 	Z024376 1.742,-	Z024377 1.788,-	№ заказа евро
<ul style="list-style-type: none"> ■ Подставной водонагреватель Vitocell 100-W CUGB 150 л ■ Комплект подключений водонагревателя 	Z024378 2.028,-	Z024379 2.081,-	№ заказа евро
<ul style="list-style-type: none"> ■ Отдельностоящий водонагреватель Vitocell 100-V CVAA 160 л жемчужно-белый ■ Датчик температуры водонагревателя 	Z024380 1.963,-	Z024381 1.986,-	№ заказа евро
<ul style="list-style-type: none"> ■ Отдельностоящий водонагреватель Vitocell 100-V CVAA 200 л жемчужно-белый ■ Датчик температуры водонагревателя 	Z024382 1.998,-	Z024383 2.022,-	№ заказа евро

Примечание: В состав пакетов входят также техническая документация на котел и водонагреватель, коаксиальный проход через наружную стену 60/100, датчик наружной температуры

Гарантия 10 лет*
на теплообменник из специальной стали у котлов до 150 кВт

(*в случае возникновения негерметичности вследствие коррозии)

VITODENS 100-W B1HF/B1KF от 3,2 до 32,0 кВт

Настенный газовый конденсационный котел



Диапазон номинальной тепловой мощности (кВт)	50/30 °C	3,2 – 11,0	3,2 – 19,0	3,2 – 25,0	3,2 – 32,0	MG W			
	80/60 °C	2,9 – 10,1	2,9 – 17,5	2,9 – 23,0	2,9 – 29,3				
Одноконтурный Для одноточечного подключения Природный газ E (H) Сжиженный газ P	Z020618	1.150,-	Z020619	1.213,-	Z020620	1.299,-	Z020621	1.331,-	№ заказа евро
	–	Z020630	1.370,-	Z020631	1.445,-	Z020632	1.501,-	№ заказа евро	
Комбинированный Для одноточечного подключения Природный газ E (H) Сжиженный газ P	–	Z020630	1.370,-	Z020631	1.445,-	Z020632	1.501,-	№ заказа евро	
	–	Z020630	1.370,-	Z020631	1.445,-	Z020632	1.501,-	№ заказа евро	

Примечание: для режима погодозависимой теплогенерации требуется датчик наружной температуры ZK04306!

Указание!

Для монтажа прибора необходимо одновременно заказать монтажное приспособление или арматуру (см. Принадлежности)

Технические характеристики

Диапазон номинальной тепловой мощности (кВт)	50/30 °C	3,2 – 11,0	3,2 – 19,0	3,2 – 25,0	3,2 – 32,0
	80/60 °C	2,9 – 10,1	2,9 – 17,4	2,9 – 22,9	2,9 – 29,3
Длина	360	360	360	360	мм
Ширина	400	400	400	400	мм
Высота	700	700	700	700	мм
Масса	32	32	32	32	кг
Патрубок дымохода	60	60	60	60	Ø мм
Патрубок приточного воздуховода	100	100	100	100	Ø мм
Мощность при приготовлении горячей воды (для одноконтурного котла)	17,5	17,5	23,0	29,3	кВт
Мощность при приготовлении горячей воды (для комбинированного котла)	–	17,5	23,0	29,3	кВт









- Настенный газовый конденсационный котел, с модулируемой горелкой MatriX-Plus, для режима работы с забором воздуха для горения извне и из помещения установки
- Допустимое рабочее давление водогрейного котла 3 бар (0,3 МПа)
- Низкая частота пусков горелки также при незначительном отборе тепла в результате оптимизации времени перезапуска и большого диапазона модуляции до 1:10
- Долговечность и эффективность благодаря использованию теплообменников Inox Radial, изготовливаемых из высококачественной нержавеющей стали
- Горелка MatriX Plus с регулятором сгорания Lambda Pro обеспечивает постоянно высокий КПД и низкие значения выбросов вредных веществ
- Энергосберегающий высокоэффективный насос
- Инновационная концепция управления посредством цветного сенсорного дисплея и кнопками с интуитивно понятной графической индикацией
- Интернет-подключение через встроенный интерфейс Wi-Fi для управления и сервисного обслуживания с помощью приложения Viessmann
- Прямой доступ для сервисного обслуживания и ввода в эксплуатацию с применением приложений Viessmann (без активного интернет-соединения)



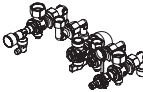



Пакетное предложение

Пакет с Vitodens 100-W	11 кВт	19 кВт	25 кВт	32 кВт	MG W
Подставной водонагреватель Vitocell 100-W CUGA 100 л Датчик температуры водонагревателя	Z023787 1.983,-	Z023789 2.032,-	–	–	№ заказа евро
Подставной водонагреватель Vitocell 100-W CUGB 150 л Комплект подключений водонагревателя	Z023788 2.269,-	Z023790 2.325,-	Z023792 2.345,-	Z023797 2.374,-	№ заказа евро
Отдельностоящий водонагреватель Vitocell 100-W CVAA 160 л жемчужно-белый Датчик температуры водонагревателя	–	Z023791 2.237,-	Z023793 2.305,-	Z023798 2.332,-	№ заказа евро
Отдельностоящий водонагреватель Vitocell 100-W CVAA 200 л жемчужно-белый Датчик температуры водонагревателя	–	Z023800 2.246,-	Z023794 2.314,-	Z023799 2.341,-	№ заказа евро
Отдельностоящий водонагреватель Vitocell 100-W CVAB 300 л жемчужно-белый Датчик температуры водонагревателя	–	–	Z023795 2.589,-	Z023801 2.615,-	№ заказа евро
Бивалентный водонагреватель Vitocell 100-W CVBC 300 л белый Датчик температуры водонагревателя	–	–	Z023796 2.689,-	Z023802 2.719,-	№ заказа евро

Примечание: В состав пакетов входят также техническая документация на котел и водонагреватель, коаксиальный проход через наружную стену 60/100 и датчик наружной температуры

Гарантия 10 лет*
на теплообменник из специальной стали из котлов до 150 кВт

Принадлежности	MGW
ViCare-термостат (2-х точечный регулятор) <ul style="list-style-type: none"> ■ В сочетании с климатическим датчиком выполняет функцию беспроводного, работающего от аккумулятора терморегулятора ■ Управление через приложение ViCare ■ Климатический датчик ViCare ■ Лицензионный код: интеллектуальный терморегулятор с 2-х точечным управлением по температуре помещения 	ZK05990 № заказа по запросу евро
<i>Указание: не используется в сочетании с датчиком наружной температуры</i>	
ViCare-термостат (модулируемый) <ul style="list-style-type: none"> ■ В сочетании с климатическим датчиком терморегулятор ViCare выполняет функцию беспроводного, работающего от аккумулятора терморегулятора ■ Управление через приложение ViCare ■ Климатический датчик ViCare ■ Лицензионный код: интеллектуальный терморегулятор с модулируемым управлением по температуре помещения 	ZK05991 № заказа по запросу евро
<i>Указание: не используется в сочетании с датчиком наружной температуры</i>	
Монтажное приспособление для открытой проводки <ul style="list-style-type: none"> ■ Для газового одноконтурного водогрейного котла ■ Крепежные элементы ■ Арматура ■ Запорный газовый кран R 3/4 с встроенным предохранительным клапаном, срабатывающим при превышении установленной температуры 	 ZK04307 № заказа 170,- евро
<i>Примечание: Не подходит для комбинированного котла. Можно использовать монтажное приспособление для открытой проводки комбинированного котла из основного прайс-листа - артикул ZK04919</i>	
Арматура для открытой проводки <ul style="list-style-type: none"> ■ Для газового одноконтурного водогрейного котла ■ Арматура ■ Запорный газовый кран R 3/4 с встроенным предохранительным клапаном, срабатывающим при превышении установленной температуры 	 ZK04669 № заказа 152,- евро
Арматура для открытой проводки <ul style="list-style-type: none"> ■ Для газового комбинированного водогрейного котла ■ Арматура ■ Запорный газовый кран R 3/4 с встроенным предохранительным клапаном, срабатывающим при превышении установленной температуры 	 ZK04925 № заказа 141,- евро
Комплект дооснащения манометром <ul style="list-style-type: none"> ■ Для дооснащения аналоговым манометром в подающую магистраль отопительного контура ■ Манометр ■ Соединительный тройник ■ Ручной воздухоотводчик 	 ZK05681 № заказа 40,- евро
Датчик температуры емкостного водонагревателя <ul style="list-style-type: none"> ■ Для измерения температуры воды в контуре ГВС (длина 3,75 м) 	ZK04671 № заказа 77,- евро
Комплект приемной воронки <ul style="list-style-type: none"> ■ Приемная воронка с сифоном ■ Соединительный шланг 	7459591 № заказа 38,- евро
Переходник для емкостных водонагревателей <ul style="list-style-type: none"> ■ 2 переходника G 3/4 для водонагревателей сторонних производителей 	ZK05730 № заказа 42,- евро
Устройства нейтрализации конденсата <ul style="list-style-type: none"> ■ Устройство нейтрализации конденсата с настенным креплением ■ Для конденсационных котлов мощностью до 35 кВт ■ Гранулированный наполнитель ■ Соединительные уголки для подключения шланга DN 20 ■ Соединительный шланг для подключения к сифону водогрейного котла 	 ZK03652 № заказа 148,- евро
Гранулированный наполнитель <ul style="list-style-type: none"> ■ 2,5 кг ■ Для устройства нейтрализации конденсата, № заказа ZK03652 	ZK03654 № заказа 66,- евро
Модулируемый терморегулятор для помещений Open Therm <ul style="list-style-type: none"> ■ Недельная программа ■ С соединительным кабелем ■ Питание без батареи (электропитание через водогрейный котел) 	 Z014134 № заказа 145,- евро
MGV	
Комнатный термостат ST-PSOP <ul style="list-style-type: none"> ■ Комнатный проводной электронный терморегулятор ■ 3 режима работы ■ Автономное электропитание (батареи 2xAA, 1,5 В) ■ Связь с любым котлом оснащенным «сухим» контактом (сечение кабеля 2x0,75 мм²) ■ Максимальная нагрузка «сухого» контакта 1А 	 7729383 № заказа 95,- евро
Комнатный беспроводной термостат ST-BSOP <ul style="list-style-type: none"> ■ Комнатный беспроводной электронный терморегулятор ■ Приемник для подключения к контроллеру котла ■ 3 режима работы ■ Автономное электропитание (батареи 2xAA, 1,5 В) ■ Связь приемника с терморегулятором по радиоканалу 	 7629266 № заказа 159,- евро

Принадлежности	MGW
<p>Vitotrol 200-E</p> <ul style="list-style-type: none"> ■ Кабельное устройство дистанционного управления (абонент PlusBus) ■ С подсвечиваемым графическим дисплеем с текстовой индикацией ■ Настройки следующих функций для одного, двух, трех или максимум 4 отопительных контуров ■ Проводное соединение с теплогенератором ■ Временные программы для отопительных контуров и емкостных водонагревателей ■ Функции комфортных режимов, например, программа отпуска ■ Установка заданного значения температуры воды контура ГВС, а также до 3 заданных значений для температуры помещений ■ Встроенный датчик температуры помещения для управления по температуре помещения (только для одного отопительного контура со смесителем) ■ На дисплее отображается наружная температура, температура помещения и режимы работы 	 <p>Z017415 № заказа 231,— евро</p>
<p>Внимание!</p> <ul style="list-style-type: none"> ■ Если Vitotrol 200-E используется для управления по температуре помещения, то устройства должны быть размещены в основном жилом помещении (типовом жилом помещении) ■ Если Vitotrol 200-E не может быть установлен в подходящем месте для измерения температуры помещения, необходимо включить в заказ датчик температуры помещения, № заказа 7438537 ■ Макс. 1 Vitotrol 200-E для каждого теплогенератора 	
<p>Датчик наружной температуры</p> <ul style="list-style-type: none"> ■ Для крепления на наружной стене ■ Цвет белый ■ NTC 10 кОм 	 <p>ZK04306 № заказа 25,— евро</p>
<p>Датчик температуры помещения (NTC 10 кОм)</p> <ul style="list-style-type: none"> ■ В корпусе для настенного монтажа ■ В качестве дополнения к Vitotrol 200-E ■ Используется, если Vitotrol 200-E не удается установить в подходящем месте для измерения температуры помещения 	 <p>7438537 № заказа 83,— евро</p>
<p>Погружной датчик температуры (для гидравлического разделителя)</p> <ul style="list-style-type: none"> ■ Для измерения температуры в гидравлическом разделителе ■ С соединительным кабелем и штекером 	<p>ZK04032 № заказа 53,— евро</p>
<p>Модули расширения функциональных возможностей</p>	
<p>Блок управления приводом смесителя EM-M1 (настенный монтаж)</p> <ul style="list-style-type: none"> ■ Абонент PlusBus ■ Для одного отопительного контура со смесителем, с кабелями и штекерами ■ Блок управления приводом смесителя для отдельно заказываемого электропривода смесителя ■ Датчик температуры подающей магистрали в виде накладного датчика (NTC 10 кОм) с соединительным кабелем (длина 5,8 м) и штекером ■ Штекер для насоса отопительного контура и электропривода смесителя ■ Кабель подключения к сети и кабель шины PlusBus с штекером ■ С подключением погружного датчика температуры для гидравлического разделителя (погружной датчик температуры необходимо заказывать отдельно) 	 <p>Z017410 № заказа 212,— евро</p>
<p>Примечание: Не требуется при использовании комплекта для монтажа под котлом со смесителем</p>	
<p>Модуль расширения EM-EA1</p> <ul style="list-style-type: none"> ■ Абонент PlusBus ■ Модуль расширения функциональных возможностей в корпусе, для настенного монтажа ■ Через входы и выходы возможна реализация одной из следующих функций. К теплогенератору может быть подключен макс. 1 модуль расширения EM-EA1 ■ Внешние функции: <ul style="list-style-type: none"> ■ Внешнее заданное значение температуры подающей магистрали от 0 до 10 В ■ Переключение режимов работы ■ Внешний запрос теплогенерации ■ Внешняя блокировка ■ Вход и выход сигнала неисправности <ul style="list-style-type: none"> ■ Только подключение устройства сигнализации 	 <p>Z017412 № заказа 216,— евро</p>
<p>Модуль расширения EM-P1</p> <ul style="list-style-type: none"> ■ Абонент PlusBus ■ Модуль расширения функциональных возможностей в корпусе, для настенного монтажа ■ Подключение для насоса отопительного контура для отопительного контура без смесителя ■ Подключение насоса рециркуляции ГВС ■ Подключение погружного датчика температуры для гидравлического разделителя (погружной датчик температуры необходимо заказывать отдельно) 	 <p>Z017411 № заказа 147,— евро</p>
<p>Примечание: Необходимо, например, для отдельного отопительного контура без смесителя с гидравлическим разделителем (отдельный насос отопительного контура)</p>	
<p>Модуль расширения EM-S1</p> <ul style="list-style-type: none"> ■ Абонент PlusBus ■ Модуль расширения функциональных возможностей в корпусе, для настенного монтажа ■ Электронный контроллер с управлением по разности температур для бивалентного приготовления горячей воды гелиоколлекторами ■ Расчет баланса энергии и диагностическая система ■ Регулирование частоты вращения насоса контура гелиоустановки при помощи входного ШИМ-сигнала ■ Датчик температуры коллектора (NTC 20 кОм) с соединительным кабелем (длиной 2,50 м) и датчик температуры емкостного водонагревателя (NTC 20 кОм) с соединительным кабелем (длиной 3,60 м) и штекером 	 <p>Z019336 № заказа 216,— евро</p>

Система «Воздух/продукты сгорания» LAS		MGW
<ul style="list-style-type: none"> ■ Для режима эксплуатации с забором воздуха для горения извне ■ Тип C_{13x} согласно TRGI 2008 		
Модульный размер	60/100	Ø мм
Присоединительный элемент котла ①		
■ Входит в комплект поставки водогрейного котла		
LAS проход через наружную стену ②		7373232 № заказа
■ Включая стеновые диафрагмы		139,- евро
LAS проход через наружную стену		7373237 № заказа
■ LAS проход через наружную стену со стеновыми заглушками (2 шт.)		208,- евро
■ Колено LAS 87°		
Труба LAS ③		7373224 № заказа
■ Длина 1 м		83,- евро
Труба LAS		7373223 № заказа
■ Длина 0,5 м		56,- евро
Колено LAS ④		7373226 № заказа
■ 87°		74,- евро
Колено LAS		7373227 № заказа
■ 45° (2 шт.)		122,- евро
или		
Ревизионное колено LAS		7373229 № заказа
■ 87°		118,- евро
Ревизионный элемент LAS ⑤		7373228 № заказа
■ Прямой		103,- евро
Подвижная муфта LAS ⑥		7373236 № заказа
		79,- евро

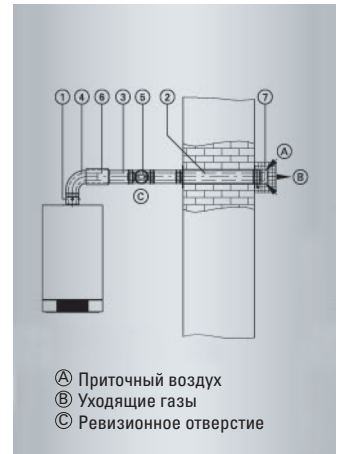

Макс. общая длина дымохода до присоединительного элемента котла

■ При температуре системы 50/30 °C

Vitodens 100-W

Номинальная тепловая мощность	19,0	25,0	32,0	кВт
Патрубок подключения дымохода/ приточного воздуховода	60/100	60/100	60/100	Ø мм
Макс. общая длина:				
■ Модульный размер 60/100	20	20	20	м
■ Модульный размер 80/125	30	30	30	м

Альтернативные системы удаления продуктов сгорания для котлов Vitodens

		MGV
Модульный размер	60/100	Ø мм
Коаксиальный проход через наружную стену		
■ Проход через стену (длина 0,55 м)		
■ Стеновые диафрагмы (2 шт.)		
■ Колено 87°		
■ Оголовок		
Коаксиальная труба		7783214 № заказа
■ Длина 1 м		62,- евро
■ Укорачиваемая		
Коаксиальная труба		7783215 № заказа
■ Длина 1 м		36,- евро
Коаксиальная труба		7783216 № заказа
■ Длина 0,5 м		15,- евро
Коаксиальное колено		7783217 № заказа
■ 87°		31,- евро
Коаксиальное колено		7783218 № заказа
■ 45° (1 шт.)		17,- евро

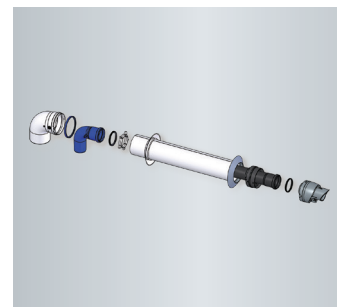

Примечание: Описание принадлежностей альтернативных систем удаления продуктов сгорания для котлов Vitodens указано на стр. 81

VITODENS 111-W B1LF от 3,2 до 32,0 кВт

Компактный газовый конденсационный котел

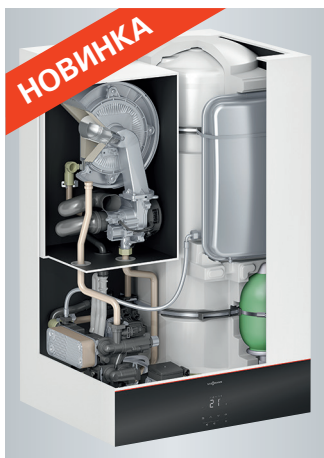

Диапазон номинальной тепловой мощности (кВт)	50/30 °C 80/60 °C	3,2 – 19,0 2,9 – 17,4	3,2 – 25,0 2,9 – 22,9	3,2 – 32,0 2,9 – 29,3	MGW
		Z020636 1.823,-	Z020637 1.866,-	Z020638 1.914,-	№ заказа евро

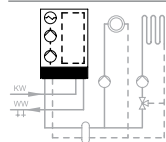

- Для одноточечного подключения
- Природный газ E (H)
- Сжиженный газ P

Примечание: для режима погодозависимой теплогенерации требуется датчик наружной температуры ZK04306!

Внимание! Расширительный бак контура ГВС ZK04937 в комплекте поставки не входит и должен быть заказан отдельно

Указание!

Для монтажа прибора необходимо одновременно заказать монтажное приспособление или арматуру (см. Принадлежности)

Технические характеристики

Диапазон номинальной тепловой мощности (кВт)	50/30 °C 80/60 °C	3,2 – 19,0 2,9 – 17,4	3,2 – 25,0 2,9 – 22,9	3,2 – 32,0 2,9 – 29,3	
■ Длина		480	480	480	мм
■ Ширина		600	600	600	мм
■ Высота		950	950	950	мм
■ Масса		63	63	63	кг
■ Объем емкости		46	46	46	л
■ Норма водоразбора		18,5	20,1	21,2	л/мин
■ Патрубок дымохода		60	60	60	Ø мм
■ Патрубок приточного воздуха		100	100	100	Ø мм
■ Производительность по горячей воде		26,5	30,7	33,9	кВт

Указание для нормы отбора воды!

Данные при $\Delta T = 30 K$

Принадлежности

ViCare-термостат (2-х точечный регулятор)	MGW
<ul style="list-style-type: none"> ■ В сочетании с климатическим датчиком выполняет функцию беспроводного, работающего от аккумулятора терморегулятора ■ Управление через приложение ViCare ■ Климатический датчик ViCare ■ Лицензионный код: интеллектуальный терморегулятор с 2-х точечным управлением по температуре помещения 	ZK05990 № заказа по запросу евро

Указание: не используется в сочетании с датчиком наружной температуры

ViCare-термостат (модулируемый)	MGW
<ul style="list-style-type: none"> ■ В сочетании с климатическим датчиком выполняет функцию беспроводного, работающего от аккумулятора терморегулятора ■ Управление через приложение ViCare ■ Климатический датчик ViCare ■ Лицензионный код: интеллектуальный терморегулятор с модулируемым управлением по температуре помещения 	ZK05991 № заказа по запросу евро

Указание: не используется в сочетании с датчиком наружной температуры

Монтажное приспособление для открытой проводки	MGW
<ul style="list-style-type: none"> ■ Крепежные элементы ■ Арматура ■ Предохранительный клапан контура ГВС 10 бар ■ Запорный газовый кран R ¾ со встроенным предохранительным клапаном, срабатывающим при превышении установленной температуры 	ZK04929 209,- № заказа евро





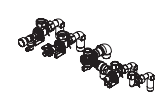

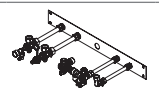

Арматура для открытой проводки	MGW
<ul style="list-style-type: none"> ■ Арматура ■ Предохранительный клапан контура ГВС 10 бар ■ Запорный газовый кран R ¾ со встроенным предохранительным клапаном, срабатывающим при превышении установленной температуры 	ZK04933 172,- № заказа евро



Арматура для скрытой проводки	MGW
<ul style="list-style-type: none"> ■ Арматура ■ Предохранительный клапан контура ГВС 10 бар ■ Запорный газовый кран R ¾ со встроенным предохранительным клапаном, срабатывающим при превышении установленной температуры 	ZK04934 354,- № заказа евро

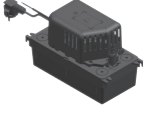

- Настенный газовый конденсационный котел как компактный прибор, с модулируемой горелкой Matrix-Plus, для режима работы с забором воздуха для горения извне и из помещения установки
- Встроенный бойлер с послышной загрузкой из нержавеющей стали объемом 46 литров
- Для работы на природном и сжиженном газе
- Допустимое рабочее давление: теплоноситель 3 бар (0,3 МПа), вода контура ГВС 10 бар (1 МПа)
- Цвет: жемчужно-белый
- Низкая частота пусков горелки также при незначительном отборе тепла в результате оптимизации времени перезажигания и большого диапазона модуляции до 1:10
- Долговечность и эффективность благодаря использованию теплообменников Inox-Radial, изготавливаемых из высококачественной нержавеющей стали
- Энергосберегающий высокоэффективный насос
- Простое управление контроллером со светодиодным дисплеем и сенсорными кнопками
- Интернет-подключение через встроенный интерфейс Wi-Fi для управления и сервисного обслуживания с помощью приложения Viessmann
- Прямой доступ для сервисного обслуживания и ввода в эксплуатацию с применением приложений Viessmann (без активного интернет-соединения)

Принадлежности	MG W
Расширительный бак контура водоразбора ГВС <ul style="list-style-type: none"> ■ Для монтажа в Vitodens ■ Объем 2 литра ■ Макс. давление 10 бар 	 ZK04937 № заказа 98,- евро
Устройство нейтрализации конденсата с настенным креплением <ul style="list-style-type: none"> ■ Для конденсационных котлов мощностью до 35 кВт ■ Гранулированный наполнитель ■ Соединительные уголки для подключения шланга DN 20 ■ Соединительный шланг для подключения к сифону водогрейного котла 	 ZK03652 № заказа 148,- евро
Гранулированный наполнитель <ul style="list-style-type: none"> ■ 2,5 кг ■ Для устройства нейтрализации конденсата, № заказа ZK03652 	ZK03654 № заказа 66,- евро
Установка подъема конденсата SI1800 <ul style="list-style-type: none"> ■ Автоматическая установка для подъема конденсата с макс. высотой подъема 5 м вод. ст. ■ Центробежный насос 230 В/70 Вт ■ Сборный резервуар объемом 2 л ■ Напорный шланг 5 м ■ Обратный клапан ■ Аварийный контакт: переключающий контакт (без потенциала) 250 В/4 А (омическая нагрузка) 	 ZK02486 № заказа 220,- евро
Vitotrol 100 (тип UTDB-RF) <ul style="list-style-type: none"> ■ Терморегулятор для помещений с встроенным радиопередатчиком и отдельным приемником с переключающим (двухпозиционным) выходом ■ С управлением в режиме текстового меню ■ Цифровой таймер ■ Суточная и недельная программа ■ 3 предварительно настроенные временные программы, с возможностью индивидуальной настройки ■ Терморегулятор для помещений с питанием от батарей 3 В, приемник с питанием от сети 230 В 	 Z007695 № заказа 423,- евро
Vitotrol 200-E <ul style="list-style-type: none"> ■ Кабельное устройство дистанционного управления (абонент шины PlusBus) ■ С подсвечиваемым графическим дисплеем с текстовой индикацией ■ Настройки следующих функций для одного, двух, трех или максимум 4 отопительных контуров: <ul style="list-style-type: none"> ■ Проводное соединение с теплогенератором ■ Временные программы для отопительных контуров и емкостных водонагревателей ■ Функции комфортных режимов, например, программа отпуска/программа отпуска дома ■ Установка заданного значения температуры воды контура ГВС, а также до 3 заданных значений для температуры помещений ■ Встроенный датчик температуры помещения для управления по температуре помещения (только для одного отопительного контура со смесителем) ■ На дисплее отображается наружная температура, температура помещения и режимы работы 	 Z017415 № заказа 231,- евро
Внимание! <ul style="list-style-type: none"> ■ Если Vitotrol 200-E используется для управления по температуре помещения, прибор должен быть установлен в основном (типовом) жилом помещении ■ Если Vitotrol 200-E не может быть установлен в подходящем месте для измерения температуры помещения, необходимо включить в спецификацию заказа датчик температуры помещения, № заказа 7438537 ■ Макс. 1 Vitotrol 200-E для каждого теплогенератора 	
Датчик наружной температуры <ul style="list-style-type: none"> ■ Для крепления на наружной стене ■ Цвет белый ■ NTC 10 кОм 	 ZK04306 № заказа 25,- евро
Датчик температуры помещения (NTC 10 кОм) <ul style="list-style-type: none"> ■ В корпусе для настенного монтажа ■ В качестве дополнения к Vitotrol 200-E ■ Используется, если Vitotrol 200-E не удается установить в подходящем месте для измерения температуры помещения 	 7438537 № заказа 83,- евро
Погружной датчик температуры (для гидравлического разделителя) <ul style="list-style-type: none"> ■ Для измерения температуры в гидравлическом разделителе ■ С соединительным кабелем и штекером 	ZK04032 № заказа 53,- евро

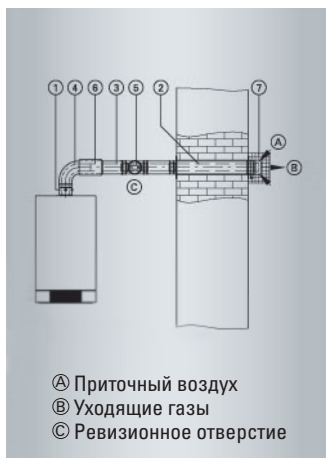

Система «Воздух/продукты сгорания» LAS		MG W
<ul style="list-style-type: none"> ■ Для режима эксплуатации с забором воздуха для горения извне ■ Тип C_{13x} согласно TRGI 2008 		
Модульный размер	60/100	Ø мм
Присоединительный элемент котла ①		
<ul style="list-style-type: none"> ■ Входит в комплект поставки водогрейного котла 		
LAS проход через наружную стену ②		7373232 № заказа
<ul style="list-style-type: none"> ■ Включая стеновые диафрагмы 		139,- евро
LAS проход через наружную стену		7373237 № заказа
<ul style="list-style-type: none"> ■ LAS проход через наружную стену со стеновыми заглушками (2 шт.) ■ Колено LAS 87° 		208,- евро
Труба LAS ③		7373224 № заказа
<ul style="list-style-type: none"> ■ Длина 1 м 		83,- евро
Труба LAS		7373223 № заказа
<ul style="list-style-type: none"> ■ Длина 0,5 м 		56,- евро
Колено LAS ④		7373226 № заказа
<ul style="list-style-type: none"> ■ 87° 		74,- евро
Колено LAS		7373227 № заказа
<ul style="list-style-type: none"> ■ 45° (2 шт.) или 		122,- евро
Ревизионное колено LAS		7373229 № заказа
<ul style="list-style-type: none"> ■ 87° 		118,- евро
Ревизионный элемент LAS ⑤		7373228 № заказа
<ul style="list-style-type: none"> ■ Прямой 		103,- евро
Подвижная муфта LAS ⑥		7373236 № заказа
		79,- евро

Макс. общая длина дымохода до присоединительного элемента котла			
<ul style="list-style-type: none"> ■ При температуре системы 50/30 °C 			
Vitodens 100-W			
Номинальная тепловая мощность	19,0	25,0	32,0 кВт
Патрубок подключения дымохода/приточного воздуховода	60/100	60/100	60/100 Ø мм
Макс. общая длина:			
<ul style="list-style-type: none"> ■ Модульный размер 60/100 	20	20	20 м
<ul style="list-style-type: none"> ■ Модульный размер 80/125 	30	30	30 м

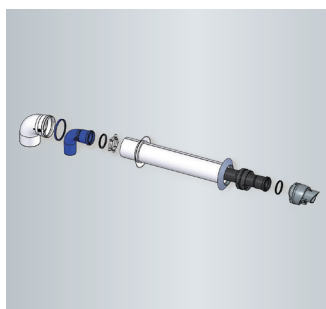

Альтернативные системы удаления продуктов сгорания для котлов Vitodens		MG V
Модульный размер	60/100	Ø мм
Коаксиальный проход через наружную стену		
<ul style="list-style-type: none"> ■ Проход через стену (длина 0,55 м) ■ Стеновые диафрагмы (2 шт.) ■ Колено 87° ■ Оголовок 		
7783214 № заказа		
		62,- евро
Коаксиальная труба		
<ul style="list-style-type: none"> ■ Длина 1 м ■ Укорачиваемая 		
7783215 № заказа		
		36,- евро
Коаксиальная труба		
<ul style="list-style-type: none"> ■ Длина 0,5 м 		
7783216 № заказа		
		15,- евро
Коаксиальное колено		
<ul style="list-style-type: none"> ■ 87° 		
7783217 № заказа		
		31,- евро
Коаксиальное колено		
<ul style="list-style-type: none"> ■ 45° (1 шт.) 		
7783218 № заказа		
		17,- евро

Примечание: Описание принадлежностей альтернативных систем удаления продуктов сгорания для котлов Vitodens указано на стр. 81

VITODENS 200-W B2HF от 1,9 до 32,0 кВт

Настенный газовый конденсационный водогрейный котел

Диапазон номинальной тепловой мощности (кВт)	50/30 °C 80/60 °C	1,9 – 19,0 1,7 – 17,5	1,9 – 25,0 1,7 – 23,0	1,9 – 32,0 1,7 – 29,3	MGW
■ С Vitotronic 200 для постоянной температуры подачи и для погодозависимой теплогенерации		Z019321 2.820,-	Z019322 2.981,-	Z019323 3.254,-	№ заказа евро

Примечание: для режима погодозависимой теплогенерации требуется датчик наружной температуры ZK04306!

Указание!

Для монтажа прибора необходимо одновременно заказать монтажное приспособление или арматуру (см. Принадлежности)

Технические характеристики

Диапазон номинальной тепловой мощности (кВт)	50/30 °C 80/60 °C	1,9 – 19,0 1,7 – 17,5	1,9 – 25,0 1,7 – 23,0	1,9 – 32,0 1,7 – 29,3	
■ Длина		360	360	360	мм
■ Ширина		450	450	450	мм
■ Высота		700	700	700	мм
■ Масса		33	33	33	кг
■ Патрубок дымохода		60	60	60	Ø мм
■ Патрубок приточного воздуховода		100	100	100	Ø мм
■ Мощность при приготовлении горячей воды		17,5	23,0	29,3	кВт

Устройства прошли испытания и сертифицированы для работы на природном и сжиженном газе

Указание по сжиженному газу!

Отличающаяся номинальная тепловая мощность при работе на сжиженном газе, см. документацию по проектированию

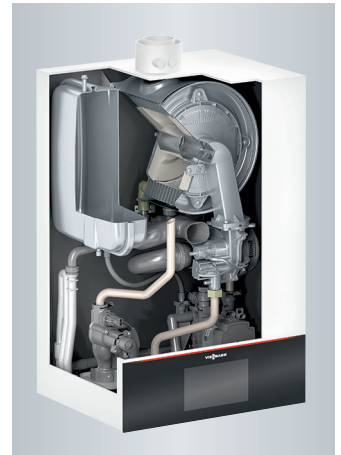

- С модулируемой горелкой MatriX-Plus, для режима работы с забором воздуха для горения извне или из помещения установки
- Для работы на природном и сжиженном газе
- Допустимое рабочее давление водогрейного котла 3 бар (0,3 МПа)
- Допустимое рабочее давление соответствующих емкостных водонагревателей 10 бар (1 МПа)
- Сезонная эффективность энергопотребления для отопления помещений $\eta_{s,0}$ до 94 % (класс A)
- Низкая частота отключений также при незначительном отборе тепла в результате оптимизации времени перезажигания и большого диапазона модуляции до 1:17
- Горелка MatriX-Plus с регулятором сжигания Lambda Pro Plus обеспечивает высокий КПД и низкие значения выбросов вредных веществ
- Инновационная концепция управления посредством цветного сенсорного дисплея размером 7 дюймов с текстовой и графической индикацией
- Интернет-подключение через встроенный интерфейс Wi-Fi для управления и сервисного обслуживания с помощью приложения Viessmann



Пакетное предложение





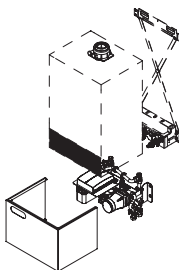
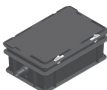

Пакет с Vitodens 200-W	25 кВт	32 кВт	MGW
<ul style="list-style-type: none"> ■ Отдельстоящий водонагреватель Vitocell 100-W CVAA 200 л белый ■ Монтажное приспособление (открытый монтаж) 	Z021562 4.059,-	Z021563 4.400,-	№ заказа евро
<ul style="list-style-type: none"> ■ Отдельстоящий водонагреватель Vitocell 100-W CVAB 300 л белый ■ Монтажное приспособление (открытый монтаж) 	Z021564 4.329,-	Z021565 4.613,-	№ заказа евро
<ul style="list-style-type: none"> ■ Стальной водонагреватель Vitocell 300-W EVIB-A 200 л белый ■ Монтажное приспособление (открытый монтаж) 	Z021566 4.745,-	Z021567 5.043,-	№ заказа евро
<ul style="list-style-type: none"> ■ Стальной водонагреватель Vitocell 300-W EVIB-A 300 л белый ■ Монтажное приспособление (открытый монтаж) 	Z021568 5.089,-	Z021569 5.393,-	№ заказа евро

Примечание: В состав пакетов входят также техническая документация на котел и водонагреватель, панель управления HMI 7", датчик наружной температуры, датчик емкостного водонагревателя, термометр (только в комплекте с Vitocell 100-W CVAA/CVAB)

Гарантия 10 лет* на теплообменник из специальной стали у котлов до 150 кВт

(*в случае возникновения негерметичности вследствие коррозии, начиная с даты поставки в апреле 2012г.)

Принадлежности	MGW
<p>Монтажное приспособление для открытой проводки</p> <ul style="list-style-type: none"> ■ Для газового одноконтурного водогрейного котла ■ Крепежные элементы ■ Арматура ■ Запорный газовый кран R ¾ с встроенным предохранительным клапаном, срабатывающим при превышении установленной температуры 	 <p>ZK04307 № заказа 170,- евро</p>
<p>Арматура для открытой проводки</p> <ul style="list-style-type: none"> ■ Для газового одноконтурного водогрейного котла ■ Арматура ■ Запорный газовый кран R ¾ с встроенным предохранительным клапаном, срабатывающим при превышении установленной температуры 	 <p>ZK04669 № заказа 152,- евро</p>
<p>Комплект для монтажа под котлом со смесителем</p> <ul style="list-style-type: none"> ■ Для газового одноконтурного водогрейного котла ■ Комплектный узел для распределения тепла через один отопительный контур со смесителем и один отопительный контур без смесителя для монтажа под котлом ■ Пластинчатый теплообменник для отделения от системы отопительного контура со смесителем ■ Энергоэффективный насос с регулируемой частотой вращения для отопительного контура со смесителем ■ 3-ходовой смеситель с электроприводом ■ Блок управления смесителем, информационный обмен через PlusBus ■ Регулируемый байпас ■ Датчик температуры подачи ■ Вентиль для регулировки объемного расхода обоих отопительных контуров ■ Арматурная крышка в дизайне котла 	 <p>ZK04304 № заказа 1.562,- евро</p>
<p>Внимание! Комплект для монтажа под котлом может использоваться только в сочетании с монтажным приспособлением для открытой проводки. Необходимо дополнительно заказать монтажное приспособление. Не используется в сочетании с подставным емкостным водонагревателем Vitocell 100-W. Для других случаев применения использовать комплект привода смесителя</p>	
<p>Примечание: Максимальная передаваемая тепловая мощность отопительного контура со смесителем равна 14 кВт. Дополнительную информацию см. в инструкции по проектированию Vitodens</p>	
<p>Устройство нейтрализации конденсата с настенным крепежом</p> <ul style="list-style-type: none"> ■ Для конденсационных котлов мощностью до 35 кВт ■ С гранулированным наполнителем ■ Присоединительный уголок для подключения шлангов DN 20 	 <p>ZK03652 № заказа 148,- евро</p>
<p>Гранулированный наполнитель</p> <ul style="list-style-type: none"> ■ 2,5 кг ■ Для устройства нейтрализации конденсата, № заказа ZK03652 	<p>ZK03654 № заказа 66,- евро</p>
<p>Комплект приемной воронки</p> <ul style="list-style-type: none"> ■ Приемная воронка с сифоном ■ Соединительный шланг 	<p>7459591 № заказа 38,- евро</p>
<p>Переходник для емкостных водонагревателей</p> <ul style="list-style-type: none"> ■ 2 переходника G 3/4 ■ Для емкостных водонагревателей сторонних производителей 	<p>ZK05730 № заказа 42,- евро</p>

Принадлежности	MGW
<p>Vitotrol 200-E</p> <ul style="list-style-type: none"> ■ Кабельное устройство дистанционного управления (абонент шины PlusBus) ■ Графический дисплей с подсветкой и текстовой индикацией ■ Настройки следующих функций для одного, двух, трех отопительных контуров ■ Кабельный информационный обмен с теплогенератором ■ Временные программы для отопительных контуров и емкостного водонагревателя ■ Комфортные функции, например, программа отпуска/программа для отпуска дома ■ Заданное значение температуры в контуре ГВС и до 3 заданных значений для температуры помещений ■ Встроенный датчик температуры помещения для управления по температуре помещения (только для одного отопительного контура со смесителем) ■ На дисплее отображаются наружная температура, температура помещения и режимы работы <p>Внимание!</p> <ul style="list-style-type: none"> ■ Если Vitotrol 200-E используется для управления по температуре помещения, то устройство должно быть размещено в основном жилом помещении (типовом жилом помещении) ■ Необходимо заказать датчик температуры помещения, № заказа 7438537, если Vitotrol 200-E не может быть размещен в подходящем месте для измерения температуры помещения ■ Макс. 2 Vitotrol 200-E на каждый теплогенератор (смешанный режим работы с Vitotrol 300-E невозможен) 	 <p>Z017415 231,-</p> <p>№ заказа евро</p>
<p>Vitotrol 300-E</p> <ul style="list-style-type: none"> ■ Устройство дистанционного радиоуправления для настройки одного, двух, трех или макс. 4 отопительных контуров ■ Беспроводное соединение с котлом через маломощный радиомодуль ■ Интуитивная навигация с многоцветной подсветкой ■ Настройка заданных значений температуры помещения различных режимов (комфортный, норма, пониженный) ■ Функции комфорта, например, программа отпуска/программа отпуска дома ■ Дисплей с подсветкой для индикации значений наружной температуры, температуры помещения и влажности воздуха в помещении <p>Внимание!</p> <ul style="list-style-type: none"> ■ Если электропитание устройства Vitotrol 300-E должно выполняться в виде скрытой проводки, одновременно необходимо заказать блок питания для скрытой проводки ■ Макс. 1 Vitotrol 300-E для каждого теплогенератора (смешанный режим с Vitotrol 200-E невозможен) ■ Vitotrol 300-E не может работать совместно с изделиями ViCare Smart Climate Solution для комнатного управления температурой 	 <p>по запросу</p> <p>№ заказа евро</p>
<p>Датчик наружной температуры</p> <ul style="list-style-type: none"> ■ Для крепления на наружной стене ■ Цвет белый ■ NTC 10 кОм 	 <p>ZK04306 25,-</p> <p>№ заказа евро</p>
<p>Датчик температуры помещения (NTC 10 кОм)</p> <ul style="list-style-type: none"> ■ В корпусе для настенного монтажа ■ В качестве дополнения к Vitotrol 200-E ■ Используется, если не удается установить Vitotrol 200-E в подходящем месте для измерения температуры помещения 	 <p>7438537 83,-</p> <p>№ заказа евро</p>
<p>Погружной датчик температуры (для гидравлического разделителя)</p> <ul style="list-style-type: none"> ■ Для измерения температуры в гидравлическом разделителе ■ С соединительным кабелем и штекером 	<p>ZK04032 53,-</p> <p>№ заказа евро</p>
<p>Датчик температуры емкостного водонагревателя</p> <ul style="list-style-type: none"> ■ Для измерения температуры воды в контуре ГВС (длина 3,75 м) ■ Требуется для стороннего емкостного водонагревателя 	<p>ZK04671 77,-</p> <p>№ заказа евро</p>
<p>Блок управления приводом смесителя EM-M1 (настенный монтаж)</p> <ul style="list-style-type: none"> ■ Абонент шины PlusBus ■ Для одного отопительного контура со смесителем, с кабелями и штекерами ■ Блок управления приводом смесителя для отдельно заказываемого электропривода смесителя ■ Датчик температуры подающей магистрали в виде накладного датчика (NTC 10 кОм), с соединительным кабелем (длина 5,8 м) и штекером ■ Штекер для насоса отопительного контура и электропривода смесителя ■ Кабель подключения к сети и кабель шины PlusBus с штекером ■ Подключение погружного датчика температуры для гидравлического разделителя (погружной датчик температуры необходимо заказать отдельно) <p>Примечание: Не требуется при использовании комплекта для монтажа под котлом со смесителем</p>	 <p>Z017410 212,-</p> <p>№ заказа евро</p>
<p>Модуль расширения EM-P1</p> <ul style="list-style-type: none"> ■ Абонент шины PlusBus ■ Модуль расширения функциональных возможностей в корпусе, для настенного монтажа ■ Подключение насоса отопительного контура для отопительного контура без смесителя ■ Подключение циркуляционного насоса ГВС ■ Подключение погружного датчика температуры для гидравлического разделителя (погружной датчик температуры необходимо заказать отдельно) <p>Примечание: Требуется, например, для отдельного отопительного контура без смесителя с гидравлическим разделителем (отдельный насос отопительного контура)</p>	 <p>Z017411 147,-</p> <p>№ заказа евро</p>

VITODENS 200-W B2HA от 12,0 до 150,0 кВт

Газовый конденсационный водогрейный котел



Диапазон номинальной тепловой мощности (кВт)	50/30 °C		12-49	12-60	20-80	20-99	32-120	32-150	MG W
	80/60 °C								
<p>Vitotronic 100 ■ Тип HC1B, одноконтурный, с постоянной температурой подачи</p>	B2HAK06	B2HAK07	B2HAK08	B2HAK09	B2HAK10	B2HAK11	№ заказа евро		
	3.464,-	4.026,-	4.734,-	5.697,-	7.060,-	8.188,-			
	10,9-45,0		10,9-55,2	18,2-74,1	18,2-90,9	29,1-110,9	29,1-136		
	10,9-44,5		10,9-54,4	18,2-72,6	18,2-90,0	29,1-109,1	29,1-136		
	10,9-44,5		10,9-54,4	18,2-72,6	18,2-90,0	29,1-109,1	29,1-136		
	10,9-44,5		10,9-54,4	18,2-72,6	18,2-90,0	29,1-109,1	29,1-136		
	10,9-44,5		10,9-54,4	18,2-72,6	18,2-90,0	29,1-109,1	29,1-136		
<p>Vitotronic 200 ■ Тип HO1B, одноконтурный, погодозависимый</p>	B2HAK12	B2HAK13	B2HAK14	B2HAK15	B2HAK16	B2HAK17	№ заказа евро		
	3.775,-	4.337,-	5.045,-	6.008,-	7.371,-	8.499,-			
	10,9-44,5		10,9-54,4	18,2-72,6	18,2-90,0	29,1-109,1	29,1-136		
	10,9-44,5		10,9-54,4	18,2-72,6	18,2-90,0	29,1-109,1	29,1-136		
	10,9-44,5		10,9-54,4	18,2-72,6	18,2-90,0	29,1-109,1	29,1-136		
	10,9-44,5		10,9-54,4	18,2-72,6	18,2-90,0	29,1-109,1	29,1-136		
	10,9-44,5		10,9-54,4	18,2-72,6	18,2-90,0	29,1-109,1	29,1-136		

- Настенный газовый конденсационный котел, с модулируемой цилиндрической горелкой MatriX, для режима работы с забором воздуха для горения извне или из помещения установки
- Для работы на природном и сжиженном газе
- Возможно каскадное подключение до 8 водогрейных котлов
- Нормативный КПД: до 98 % (Hs)/109 % (Hi)
- Долговечность и эффективность благодаря использованию теплообменников Inox-Radial
- Модулируемая цилиндрическая горелка MatriX с высоким сроком службы благодаря применению жаровой сетки MatriX из нержавеющей стали, стойкой к высоким температурным нагрузкам
- Простой в использовании контроллер Vitotronic с текстовой и графической индикацией
- Регулятор сгорания Lambda Pro Control для всех видов газа
- Низкий уровень производимого шума благодаря низкой частоте вращения вентилятора

Пакетное предложение

Пакет с Vitodens 200-W

Диапазон номинальной тепловой мощности (кВт)	50/30 °C		12 – 49	12 – 60	MG W
	80/60 °C				
<p>■ Отдельностоящий водонагреватель Vitocell 100-W CVAA 200 л ■ Комплект подключения отопительного контура ■ Комплект подключений водонагревателя ■ Датчик температуры водонагревателя</p>	B2HAQ95	B2HAQ96	№ заказа евро		
	6.344,-	6.800,-			
	10,9 – 44,5		10,9 – 54,4		
	10,9 – 44,5		10,9 – 54,4		
	10,9 – 44,5		10,9 – 54,4		
	10,9 – 44,5		10,9 – 54,4		
	10,9 – 44,5		10,9 – 54,4		
<p>■ Бивалентный водонагреватель Vitocell 100-W CVBC 300 л белый ■ Комплект подключения отопительного контура ■ Комплект подключений водонагревателя ■ Датчик температуры водонагревателя</p>	B2HAP79	B2HAP80	№ заказа евро		
	6.763,-	7.083,-			
	10,9 – 44,5		10,9 – 54,4		
	10,9 – 44,5		10,9 – 54,4		
	10,9 – 44,5		10,9 – 54,4		
	10,9 – 44,5		10,9 – 54,4		
	10,9 – 44,5		10,9 – 54,4		

Примечание: В состав пакетов входят также техническая документация на котел и водонагреватель, реле минимального давления газа, модуль расширения AM1, панель управления Vitotronic 200 HO1B, прибор дистанционного управления Vitotrol 200A, настенный термометр для водонагревателя, настенная консоль для подключения отопительного контура, погружной датчик температуры для гидравлического разделителя

Технические характеристики





Диапазон номинальной тепловой мощности (кВт)	50/30 °C		12-49	12-60	20-80	20-99	32-120	32-150	
	80/60 °C								
■ Длина	380	380	530	530	690	690	690	690	мм
■ Ширина	480	480	480	480	600	600	600	600	мм
■ Высота	850	850	850	850	900	900	900	900	мм
■ Масса	65	65	83	83	130	130	130	130	кг
■ Подключение системы удаления продуктов сгорания	80	80	100	100	100	100	100	100	Ø мм
■ Патрубок приточного воздуховода	125	125	150	150	150	150	150	150	Ø мм





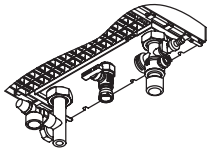

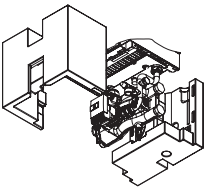
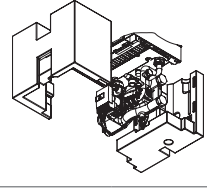
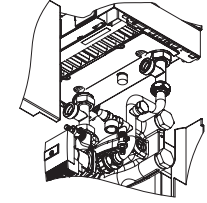

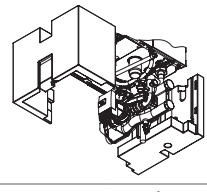
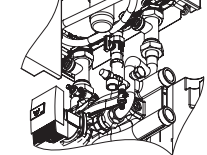
Гарантия 10 лет*
на теплообменник из специальной стали у котлов до 150 кВт

(*в случае возникновения негерметичности вследствие коррозии, начиная с даты поставки в апреле 2012г.)

Технические характеристики

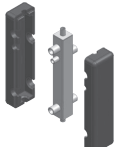
Диапазон номинальной тепловой мощности (кВт)	50/30 °C 80/60 °C	12-49 10,9-45,0	12-60 10,9-55,2	20-80 18,2-74,1	20-99 18,2-90,9	32-120 29,1-110,9	32-150 29,1-136	
■ $T_{\text{под}}/T_{\text{обр}} = 50/30$ °C при работе на сжиженном газе P		17,0-49,0	17,0-60,0	30,0-80,0	30,0-99,0	32,0-120,0	32,0-150,0	кВт
■ $T_{\text{под}}/T_{\text{обр}} = 80/60$ °C при работе на сжиженном газе P		15,5-45,0	15,5-55,2	27,3-74,1	27,3-90,9	29,1-110,9	29,0-136,0	кВт
Номинальная тепловая нагрузка при работе на природном газе		11,2-45,7	11,2-56,2	18,8-75,0	18,8-92,9	30,0-113,3	30,0-142,0	кВт
Номинальная тепловая нагрузка при работе на сжиженном газе		16,1-45,7	16,1-56,2	28,1-75,0	28,1-92,9	30,0-113,3	30,0-142,0	кВт
Динамическое давление газа								
■ Природный газ		20	20	20	20	20	20	мбар
		2	2	2	2	2	2	кПа
■ Сжиженный газ		50	50	50	50	50	50	мбар
		5	5	5	5	5	5	кПа
Уровень звуковой мощности								
■ При частичной нагрузке		39	39	38	38	40	40	дБ(А)
■ При номинальной тепловой мощности		58	67	56	59	54	60	дБ(А)
Потребляемая электрическая мощность								
■ В состоянии при поставке		56	82	126	175	146	222	Вт
Объем теплообменника		7,0	7,0	12,8	12,8	15,0	15,0	л
Макс. объемный расход								
■ Предельное значение для использования гидравлической развязки		3500	3500	5700	5700	7165	8600	л/ч
Номинальный расход циркуляционной воды								
■ При $T_{\text{под}}/T_{\text{обр}} = 80/60$ °C		1748	2336	3118	3909	4900	5850	л/ч
Допустимое рабочее давление		4	4	4	4	6	6	бар
		0,4	0,4	0,4	0,4	0,6	0,6	МПа
Патрубок подключения газа		3/4	3/4	1	1	1	1	R
Параметры расхода при максимальной нагрузке								
■ Природный газ E		4,84	5,95	7,94	9,83	11,99	15,03	м ³ /ч
■ Природный газ LL		5,62	6,91	9,23	11,43	13,94	17,47	м ³ /ч
■ Сжиженный газ P		3,57	4,39	5,86	7,26	8,86	11,10	кг/ч
Макс. количество конденсата		6,3	8,4	11,2	14,0	17,5	21,0	л/ч
Подключение линии отвода конденсата								
■ Наконечник шланга		20-24	20-24	20-24	20-24	20-24	20-24	Ø мм
Патрубок газохода		80	80	100	100	100	100	Ø мм
Патрубок приточного воздуха		125	125	150	150	150	150	Ø мм
Нормативный КПД								
■ $T_{\text{под}}/T_{\text{обр}} = 40/30$ °C								до 98% (H _s)

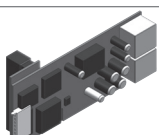
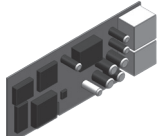
Принадлежности	MGW
Отопительный контур и водонагреватель (для котлов Vitodens 200-W 49-99 кВт)	
<p>Комплект подключения отопительного контура без насоса</p> <ul style="list-style-type: none"> ■ Для Vitodens 200-W 49-60 кВт ■ В комбинации с разделительным теплообменником или буферной емкостью ■ Тройник с шаровым краном ■ Кран наполнения и опорожнения ■ Предохранительный клапан 4 Бар (0,4 МПа) ■ Газовый кран с противопожарной защитой 	 <p style="text-align: right;">7245738 231,-</p> <p style="text-align: right;">№ заказа евро</p>
<p>Комплект подключения отопительного контура с энергоэффективным насосом</p> <ul style="list-style-type: none"> ■ Для Vitodens 200-W 80-99 кВт ■ В комбинации с разделительным теплообменником или буферной емкостью ■ Кран наполнения и опорожнения ■ Предохранительный клапан 4 Бар (0,4 МПа) ■ Энергоэффективный насос с частотным управлением ■ Газовый кран с противопожарной защитой 	 <p style="text-align: right;">7501320 756,-</p> <p style="text-align: right;">№ заказа евро</p>
<p>Комплект подключения отопительного контура с энергоэффективным насосом и гидравлическим разделителем</p> <ul style="list-style-type: none"> ■ Для Vitodens 200-W 49-60 кВт ■ Предохранительный клапан 4 Бар (0,4 МПа) ■ Энергоэффективный насос с частотным управлением ■ Газовый кран с противопожарной защитой ■ Гидравлический разделитель с погружным датчиком температуры ■ Теплоизоляция 	 <p style="text-align: right;">ZK03663 1.310,-</p> <p style="text-align: right;">№ заказа евро</p>
<p>Комплект подключения отопительного контура с энергоэффективным насосом и гидравлическим разделителем</p> <ul style="list-style-type: none"> ■ Для Vitodens 200-W 80-99 кВт ■ Предохранительный клапан 4 Бар (0,4 МПа) ■ Энергоэффективный насос с частотным управлением ■ Газовый кран с противопожарной защитой ■ Гидравлический разделитель с погружным датчиком температуры ■ Теплоизоляция 	 <p style="text-align: right;">ZK03831 1.404,-</p> <p style="text-align: right;">№ заказа евро</p>
<p><i>Примечание: настенная консоль (ZK03677) или монтажная рама (ZK03678) для подключения отопительных контуров ZK03663 и ZK03831 должны быть заказаны отдельно</i></p>	
<p>Комплект подключения емкостного водонагревателя</p> <ul style="list-style-type: none"> ■ 2 тройника G 1 1/2 	 <p style="text-align: right;">ZK03669 93,-</p> <p style="text-align: right;">№ заказа евро</p>
Отопительный контур и водонагреватель (для котлов Vitodens 200-W 120-150 кВт)	
<p>Комплект подключения отопительного контура с энергоэффективным насосом</p> <ul style="list-style-type: none"> ■ В комбинации с разделительным теплообменником для Vitodens 200-W 120-150 кВт ■ Кран наполнения и опорожнения ■ Предохранительный клапан 6 Бар (0,6 МПа) ■ Энергоэффективный насос с частотным управлением ■ Газовый кран с противопожарной защитой 	 <p style="text-align: right;">7501323 1.165,-</p> <p style="text-align: right;">№ заказа евро</p>
<p>Комплект подключения отопительного контура с энергоэффективным насосом и гидравлическим разделителем</p> <ul style="list-style-type: none"> ■ Предохранительный клапан 6 Бар (0,6 МПа) ■ Энергоэффективный насос с частотным управлением ■ Газовый кран с противопожарной защитой ■ Гидравлический разделитель с погружным датчиком температуры ■ Теплоизоляция 	 <p style="text-align: right;">ZK03664 2.079,-</p> <p style="text-align: right;">№ заказа евро</p>
<p><i>Примечание: настенная консоль (ZK03677) или монтажная рама (ZK03678) для подключения отопительного контура должны быть заказаны отдельно</i></p>	
<p>Комплект подключения емкостного водонагревателя</p> <ul style="list-style-type: none"> ■ 2 тройника G 2 	 <p style="text-align: right;">ZK03670 249,-</p> <p style="text-align: right;">№ заказа евро</p>

Принадлежности	MGW
Vitotrol 200A <ul style="list-style-type: none"> ■ Абонент шины KM-BUS ■ Настройка для одного отопительного контура: <ul style="list-style-type: none"> ■ Заданное значение температуры помещения и режим работы ■ Режим вечеринки и экономный режим ■ Дисплей для индикации значений наружной температуры и температуры помещения, а также режимов работы ■ Датчик температуры помещения для управления по температуре помещения (только для одного отопительного контура со смесителем) 	Z008341 152,-
	
Внимание! <ul style="list-style-type: none"> ■ Если Vitotrol 200A используется для управления по температуре помещения, то устройство должно быть размещено в основном жилом помещении (типовом жилом помещении) ■ Макс. 2 Vitotrol на каждый Vitotronic 	№ заказа евро
Блок управления приводом смесителя (монтаж на стене) <ul style="list-style-type: none"> ■ Абонент шины KM-BUS ■ Для одного отопительного контура со смесителем, с кабелями и штекерами ■ Электронная система управления для отдельно заказываемого электропривода смесителя ■ Датчик температуры подающей магистрали в виде накладного датчика (NTC 10 кОм), с соединительным кабелем (длина 5,8 м) и штекером ■ Штекер для насоса отопительного контура и электропривода смесителя ■ Кабель подключения к сети и кабель шины KM-BUS со штекером 	ZK02941 302,-
	
Примечание: использовать только с контроллером Vitotronic 200 HO1B	
Внутренний модуль расширения H1 <ul style="list-style-type: none"> ■ Электронная плата для установки в контроллер ■ С помощью модуля расширения могут быть реализованы следующие функции: <ul style="list-style-type: none"> ■ Подключение внешнего предохранительного электромагнитного клапана (сжиженный газ), а также, альтернативно, одна из следующих функций: <ul style="list-style-type: none"> ■ Подключение циркуляционного насоса ГВС (только для Vitotronic 200) ■ Подключение насоса отопительного контура (ступенчатого) для прямого отопительного контура ■ Подключение общего сигнала неисправности ■ Подключение насоса загрузки емкостного водонагревателя 	7498513 87,-
	
Модуль расширения AM1 <ul style="list-style-type: none"> ■ Модуль расширения функциональных возможностей в корпусе для настенного монтажа ■ Возможно управление максимум двумя насосами: ■ Циркуляционный насос ГВС при использовании контроллера для погодозависимой теплогенерации ■ Насос загрузки емкостного водонагревателя ■ Насос отопительного контура (ступенчатый) для отопительного контура без смесителя 	7452092 131,-
	
Гидравлические разделители	
Гидравлические разделители тип Q70 <ul style="list-style-type: none"> ■ Объемный расход теплоносителя до 3 м³/ч ■ Подключения R 1 (внутр. резьба) ■ Муфты Rp 1/2 для удаления воздуха, опорожнения и погружная гильза для датчика температуры ■ С воздухоотводчиком и погружной гильзой ■ С теплоизоляцией 	ZK03679 211,-
	
Настенная консоль для гидравлического разделителя тип Q70 <ul style="list-style-type: none"> ■ С крепежом 	ZK03682 51,-
	
Модули расширения функциональных возможностей	
Модуль расширения EA1 <ul style="list-style-type: none"> ■ Модуль расширения функциональных возможностей в корпусе для настенного монтажа ■ С помощью входов и выходов обеспечивается реализация до 5 функций: <ul style="list-style-type: none"> ■ 1 аналоговый вход (от 0 до 10 В) ■ 3 цифровых входа ■ 1 переключающий выход (беспотенциальное реле с переключающим контактом) 	7452091 211,-
	
Коммуникационная техника	
Телекоммуникационный модуль LON <ul style="list-style-type: none"> ■ Электронная плата для установки в контроллер для обмена данными через системную шину LON ■ Для Vitotronic 100, тип HC1B, GC7B 	7179113 271,-
	
Телекоммуникационный модуль LON для управления каскадом <ul style="list-style-type: none"> ■ Электронная плата для установки в контроллер для обмена данными через системную шину LON ■ Для Vitotronic 300, тип MW1B/GC7B 	7172174 271,-
	
Соединительный кабель LON для обмена данными между контроллерами <ul style="list-style-type: none"> ■ Длина 7,0 м (возможность однократного удлинения) ■ С штекерами RJ 45 	7143495 44,-
	
Оконечное сопротивление (2 шт.) <ul style="list-style-type: none"> ■ Для оконечной нагрузки системной шины на свободных концах должно быть установлено по одному оконечному сопротивлению 	7143497 9,40

VITODENS 222-F B2SF от 1,9 до 32,0 кВт

Газовый конденсационный компактный котел с емкостным водонагревателем внутреннего нагрева объемом 130 л



- Газовый конденсационный котел в качестве компактного прибора, с модулируемой горелкой MatriX-Plus, для режима работы с забором воздуха для горения извне и из помещения установки
- Для работы на природном и сжиженном газе
- Допустимое рабочее давление: теплоносителя 3 бар (0,3 МПа), воды в контуре ГВС 10 бар (1 МПа)
- Сезонная эффективность энергопотребления для отопления помещений etas в зависимости от времени года до 94 % (класс A)
- Низкая частота отключений также при незначительном отборе тепла в результате оптимизации времени перезапуска и большого диапазона модуляции до 1:17
- Долговечность и эффективность благодаря использованию теплообменников Inox-Radial, изготавливаемых из высококачественной нержавеющей стали
- Горелка MatriX-Plus с регулятором сжигания Lambda Pro Plus обеспечивает высокий КПД и низкие значения выбросов вредных веществ
- Энергосберегающий высокоэффективный насос
- Инновационная концепция управления посредством дисплея размером 7 дюймов с текстовой и графической индикацией
- Интернет-подключение через встроенный интерфейс Wi-Fi для управления и сервисного обслуживания с помощью приложения Viessmann

Гарантия 10 лет*
на теплообменник
из специальной стали
у котлов до 150 кВт

(*в случае возникновения негерметичности вследствие коррозии, начиная с даты поставки в апреле 2012г.)

Диапазон номинальной тепловой мощности (кВт)	50/30 °C 80/60 °C	1,9 – 25,0 1,7 – 23,0	1,9 – 32,0 1,7 – 29,3	MG W
■ С Vitotronic 200 для постоянной температуры подачи и для погодозависимой теплогенерации		Z019424 4.793,-	Z019425 4.934,-	№ заказа евро /

Примечание: для режима погодозависимой теплогенерации требуется датчик наружной температуры ZK04306!

Принадлежности

Монтажный комплект со смесителем для открытой проводки

- Может использоваться только в сочетании с погодозависимым контроллером
- Полнокомплектный модуль для распределения тепла посредством одного отопительного контура со смесителем и одного отопительного контура без смесителя
- Пластинчатый теплообменник для отделения от системы отопительного контура со смесителем
- Энергоэффективный насос с регулируемой частотой вращения для отопительного контура со смесителем
- 3-ходовой смеситель с электроприводом
- Блок управления приводом смесителя, информационный обмен через PlusBus
- Регулируемый байпас
- Датчик температуры подающей магистрали
- Комплект подключений для открытой проводки с соединительными трубами, запорной арматурой для подающей и обратной магистрали отопительного контура (R ¾), 2 соединительными элементами для контура ГВС (R ½) и газовым краном с термическим предохранительным клапаном (R ½)
- Удлинитель LAS присоединительного элемента котла
- Крышка в дизайне котла

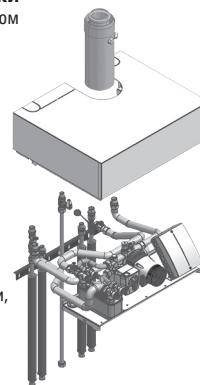

ZK04324
1.794,-

№ заказа евро

Примечание: Дополнительная монтажная высота 247 мм. Максимальная передаваемая тепловая мощность отопительного контура со смесителем равна 14 кВт. Дополнительную информацию см. в инструкции по проектированию Vitodens

Указание! В комбинации с монтажным комплектом приборы имеют класс защиты IPX1

Комплект подключений для открытой проводки с подключениями сверху

- Соединительные трубы
- Запорная арматура для подающей и обратной магистрали отопительного контура (R ¾) с краном наполнения и опорожнения котла
- 2 соединительных элемента для контура ГВС (R ½)
- Газовый кран с термическим запорным предохранительным клапаном (R ½)

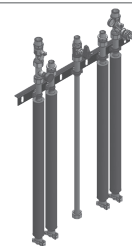

ZK04311
287,-

№ заказа евро

Комплект подключений для открытой проводки с подключениями слева или справа

- Соединительные трубы
- Запорная арматура для подающей и обратной магистрали отопительного контура (R ¾) с краном наполнения и опорожнения котла
- 2 соединительных элемента для контура ГВС (R ½)
- Газовый кран с термическим запорным предохранительным клапаном (R ½)

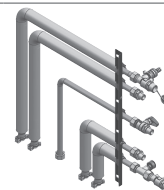

ZK04312
287,-

№ заказа евро

Технические характеристики

Диапазон номинальной тепловой мощности (кВт)	50/30 °C 80/60 °C	1,9 – 25,0 1,7 – 23,0	1,9 – 32,0 1,7 – 29,3	
■ Длина		595	595	мм
■ Ширина		600	600	мм
■ Высота		1600	1600	мм
■ Масса		132	132	кг
■ Объем водонагревателя		130	130	л
■ Норма отбора воды		20,6	21,8	л/мин
■ Патрубок уходящих газов		60	60	Ø мм
■ Патрубок приточного воздуха		100	100	Ø мм
■ Мощность при приготовлении горячей воды		28,6	33,9	кВт

Устройства прошли испытания и сертифицированы для работы на природном и сжиженном газе

Указание к нормам водоразбора!

Данные для ΔT 30 K.

Указание по сжиженному газу!

Отличающаяся номинальная тепловая мощность при работе на сжиженном газе, см. документацию по проектированию

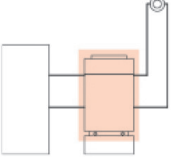
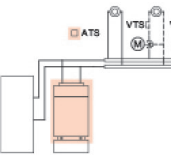

VITOGAS 100-F GS1D от 29,0 до 60,0 кВт

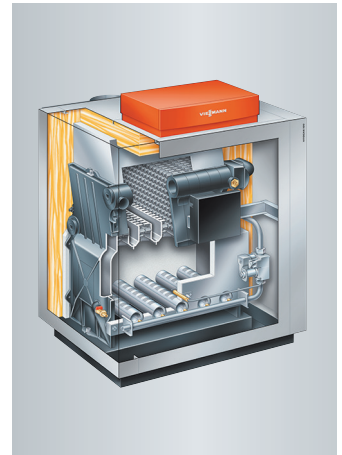
Отопительная установка	29,0	35,0	42,0	48,0	60,0	MGW
 <p>Vitotronic 100 Тип KC4B,</p> <ul style="list-style-type: none"> ■ для режима с постоянной температурой подачи ■ Регулировка температуры воды по датчику температуры емкостного водонагревателя, а также встроенная система диагностики 	GS1D875 2.324,-	GS1D876 2.502,-	GS1D877 2.650,-	GS1D878 2.760,-	GS1D879 3.030,-	№ заказа евро
 <p>Vitotronic 200 Тип K02B,</p> <ul style="list-style-type: none"> ■ для режима погодозависимой теплогенерации ■ Для одного отопительного контура без смесителя и двух отопительных контуров со смесителем 	GS1D880 3.168,-	GS1D881 3.346,-	GS1D882 3.494,-	GS1D883 3.604,-	GS1D884 3.874,-	№ заказа евро

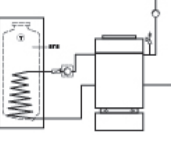
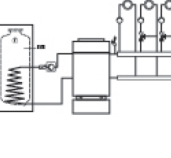
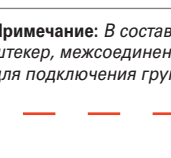

- Низкотемпературный газовый водогрейный котел
- Программируемая и погодозависимая теплогенерация с переменной температурой теплоносителя
- Полная автоматизация всех процессов
- Высокая эксплуатационная надежность при сильных скачках давления в сети и колебаниях электрического напряжения, длительный срок службы благодаря теплообменным поверхностям из специального серого чугуна с чешуйчатым графитом и низкой теплонапряженности котлового блока
- Стержневая горелка из нержавеющей стали с частичным предварительным смешиванием и возможностью дооборудования системой Repox для снижения содержания NOx в продуктах сгорания
- Высокая надежность воспламенения и мягкое, бесшумное зажигание благодаря системе розжига периодического действия
- Компактность конструкции и малый вес облегчают транспортировку котла

Пакетное предложение

Пакет с Vitogas 100-F GS1D	29 кВт	35 кВт	42 кВт	48 кВт	60 кВт	MGW
 <ul style="list-style-type: none"> ■ Отдельностоящий водонагреватель Vitocell 100-W CVAA 200 л ■ Система регулирования Vitotronic 100 KC4B 	GS1DB37 3.603,-	GS1DB38 3.768,-	GS1DB39 3.905,-	GS1DB40 4.008,-	GS1DB41 4.259,-	№ заказа евро
 <ul style="list-style-type: none"> ■ Отдельностоящий водонагреватель Vitocell 100-W CVAB 300 л ■ Система регулирования Vitotronic 100 KC4B 	GS1DB42 3.888,-	GS1DB43 4.006,-	GS1DB44 4.149,-	GS1DB45 4.252,-	GS1DB46 4.506,-	№ заказа евро
 <ul style="list-style-type: none"> ■ Отдельностоящий водонагреватель Vitocell 100-W CVAA 200 л ■ Система регулирования Vitotronic 200 K02B 	GS1DB52 4.273,-	GS1DB53 4.438,-	GS1DB54 4.576,-	GS1DB55 4.675,-	GS1DB56 4.927,-	№ заказа евро
 <ul style="list-style-type: none"> ■ Отдельностоящий водонагреватель Vitocell 100-W CVAB 300 л ■ Система регулирования Vitotronic 200 K02B 	GS1DB47 4.628,-	GS1DB48 4.796,-	GS1DB49 4.943,-	GS1DB50 5.048,-	GS1DB51 5.309,-	№ заказа евро

Примечание: В состав пакетов входят также техническая документация на котел и водонагреватель, кодирующий штекер, межсоединение котел-бойлер без насоса, комплект штекеров для насосов (№20), группа безопасности, тройник для подключения группы безопасности, настенный термометр для водонагревателя

Технические данные

Номинальная теплопроизводительность	29	35	42	48	60 кВт
Номинальная тепловая нагрузка	32,0	38,6	46,4	53,0	66,2 кВт
Давление подключения газа (номинальное давление)					
■ Природный газ	20	20	20	20	20 мбар
■ Сжиженный газ	30	30	30	30	30 мбар
Габаритные размеры (значение высоты приведены с регулируемыми опорами по 13 мм)					
■ Длина	580	580	580	580	580 мм
■ Общая длина	760	780	780	780	780 мм
■ Ширина	596	706	796	886	1076 мм
■ Общая ширина	650	760	850	940	1130 мм
■ Высота без контроллера	788	788	788	788	788 мм
■ Высота с контроллером	890	890	890	890	890 мм
■ Высота с коленом газохода	1025	1025	1025	1095	1095 мм
■ Высота опорной рамы	250	250	250	250	250 мм
Полная масса					
■ Водогрейный котел с теплоизоляцией, горелкой и регулятором котлового контура	142	164	188	211	257 кг
Объем котловой воды	11,7	13,8	15,9	17,9	21,9 л
Допустимое рабочее давление	3	3	3	3	3 бар
Параметры потребляемой мощности при максимальной нагрузке					
■ Природный газ E	3,39	4,09	4,91	5,61	7,01 м ³ /ч
■ Природный газ LL	3,94	4,75	5,71	6,52	8,15 м ³ /ч
■ Сжиженный газ	2,50	3,02	3,62	4,14	5,17 кг/ч
Патрубок подсоединения газохода	150	150	150	180	180 Ø мм
Нормативный к.п.д. T _{под} /T _{обр} = 75/60 °С				83 (H _s)/92 (H _i)	%

Принадлежности

Блоки предохранительных устройств

			MGW
Группа безопасности			7143779 № заказа
■ Блок предохранительных устройств с предохранительным клапаном (3 бар)			142,- евро
■ Теплоизоляция			
■ Для водогрейных котлов с номинальной тепловой мощностью до 48 кВт			
Группа безопасности			7143780 № заказа
■ Блок предохранительных устройств с предохранительным клапаном (3 бар)			142,- евро
■ Теплоизоляция			
■ Для водогрейных котлов с номинальной тепловой мощностью 60 кВт			
Тройник			7237422 № заказа
■ G 1½ x 1½ x 1½ (длина 110 мм)			44,- евро
■ Необходим для монтажа группы безопасности			

Принадлежности

Устройства дистанционного управления

	Vitotronic 100	Vitotronic 200	MGW
	Тип KC4B	Тип K02B	
Vitotrol 100 (тип UTDB)			
■ Регулятор температуры помещения			№ заказа евро
■ Переключающий выход (двухточечное регулирование)			
■ Управление через текстовое меню			
■ Цифровой таймер			
■ Дневная и недельная программы			
■ Три предварительно настроенные временные программы, возможность индивидуальной настройки			
■ Автономное электропитание (от батарей 3В)			
Vitotrol 300A (абонент шины KM-BUS)			
■ Настройки для одного, двух или трех отопительных контуров:			№ заказа евро
■ Заданное значение температуры помещения и режим работы			
■ Временная программа, а также режим вечеринки и экономный режим			
■ Дисплей для индикации значений наружной температуры и температуры помещения, а также режимов работы			
■ Датчик температуры помещения для управления по температуре помещения (только для одного отопительного контура со смесителем)			

VITOCROSSAL 300 CU3A от 26,0 до 60,0 кВт

Газовый конденсационный напольный водогрейный котел

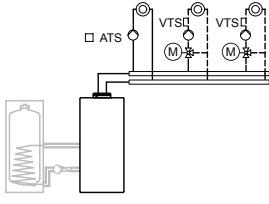
Отопительная установка	5,2-26,0 4,7-24,0	7,0-35,0 6,3-32,3	12,0-45,0 10,9-41,6	12,0-60,0 10,9-55,5	MG W
 <p>Vitotronic 200</p> <ul style="list-style-type: none"> ■ Тип KW6B для режима погодозависимой теплогенерации ■ Для одного отопительного контура без смесителя и двух отопительных контуров со смесителем 	CU3A038 5.494,-	CU3A039 5.951,-	CU3A040 6.749,-	CU3A041 7.902,-	№ заказа евро

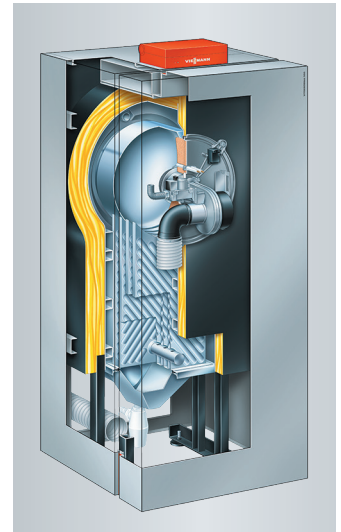

- Конденсационный котел для работы на природном и сжиженном газе
- Модулируемая газовая горелка Matrix с широким диапазоном модуляции от 20% обеспечивает особо малозумный, экономный и экологически чистый режим работы
- Регулятор сгорания Lambda Pro Control для всех видов газа – упрощает настройку и запуск в эксплуатацию
- Улучшенная управляемость и надежная теплопередача благодаря широкому водоохлаждаемым стенкам и большому водонаполнению котлового блока
- Простой в использовании контроллер Vitotronic с графической и текстовой индикацией
- Режим работы с забором воздуха для горения извне или из помещения установки
- Высокий напор в патрубке уходящих газов позволяет использовать большие длины дымоходов в системе «Воздух/продукты сгорания»

Принадлежности

Блоки предохранительных устройств		MG W
Группа безопасности <ul style="list-style-type: none"> ■ Блок арматуры безопасности с предохранительным клапаном (3 бар) ■ Теплоизоляция ■ Для водогрейных котлов с номинальной тепловой мощностью до 35 кВт 	7143779 142,-	№ заказа евро
Группа безопасности <ul style="list-style-type: none"> ■ Блок арматуры безопасности с предохранительным клапаном (3 бар) ■ Теплоизоляция ■ Для водогрейных котлов с номинальной тепловой мощностью до 60 кВт 	7143780 142,-	№ заказа евро
Vitotrol 200A (абонент шины KM-BUS) <ul style="list-style-type: none"> ■ Настройка для одного отопительного контура ■ Заданное значение температуры помещения и режим работы ■ Режим вечеринки и экономный режим ■ Дисплей для индикации значений наружной температуры и температуры помещения, а также режимов работы ■ Датчик температуры помещения для управления по температуре помещения (только для одного отопительного контура со смесителем) 	Z008341 152,-	№ заказа евро
Внимание! <ul style="list-style-type: none"> ■ Если Vitotrol 200A используется для управления по температуре помещения, то устройство должно быть размещено в основном жилом помещении (типовом жилом помещении) ■ Макс. 2 Vitotrol на каждый Vitotronic 		
Блок управления приводом смесителя (монтаж на стене) <ul style="list-style-type: none"> ■ Абонент шины KM-BUS ■ Для одного отопительного контура со смесителем, с кабелем и штекером ■ Электронная система управления для отдельно заказываемого электропривода смесителя ■ Датчик температуры подающей магистрали в виде накладного датчика (NTC 10 кОм) с соединительным кабелем (длина 5.8 м) и штекером ■ Штекер для насоса отопительного контура и электропривода смесителя ■ Кабель подключения к сети и кабель шины KM-BUS со штекером 	ZK02941 302,-	№ заказа евро

Полный перечень принадлежностей см. раздел 6.1 прайс-листа
 Полный перечень принадлежностей для систем дымоудаления см. раздел 6.2 прайс-листа www.viessmann.ru

Гарантия 10 лет*
 на теплообменник из специальной стали у котлов до 150 кВт
 (*в случае возникновения негерметичности вследствие коррозии, начиная с даты поставки в апреле 2012г.)

Прайс-лист 2021/2022 Rus
Бытовая серия

Технические данные

Диапазон номинальной тепловой мощности					
■ $T_{\text{под}}/T_{\text{обр}} = 50/30$ °C	5,2-26,0	7,0-35,0	12,0-45,0	12,0-60,0	кВт
■ $T_{\text{под}}/T_{\text{обр}} = 80/60$ °C	4,7-23,5	6,3-31,7	10,9-40,8	10,9-54,3	кВт
Номинальная тепловая нагрузка					
	4,9-24,5	6,6-33,0	11,3-42,5	11,3-56,6	кВт
Динамическое давление газа					
	20	20	20	20	мбар
Потребляемая электрическая мощность					
■ В состоянии при поставке	37	56	68	115	Вт
Масса					
■ Водогрейный котел с теплоизоляцией и газовой горелкой Matrix	122	125	155	160	кг
Объем котловой воды					
	51	49	71	71	л
Допустимое рабочее давление макс.					
	3	3	3	3	бар
	0,3	0,3	0,3	0,3	МПа
Допустимое рабочее давление мин.					
	0,5	0,5	0,5	0,5	бар
	0,05	0,05	0,05	0,05	МПа
Размеры котлового блока					
■ Длина	512	512	629	629	мм
■ Ширина	570	570	570	570	мм
■ Высота	1372	1372	1372	1372	мм
Габаритные размеры					
■ Общая длина а	684	684	801	801	мм
■ Общая ширина	660	660	660	660	мм
■ Общая высота с Vitotronic (в рабочем положении b)	1562	1562	1562	1562	мм
■ Общая высота с Vitotronic (в положении обслуживания а)	1707	1707	1707	1707	мм
Максимальное количество конденсата					
	3,43	4,62	5,95	7,92	кг/ч
Расход топлива при максимальной нагрузке					
■ Природный газ E	2,61	3,52	4,47	5,95	м ³ /ч
■ Природный газ LL	3,04	4,10	5,19	6,91	м ³ /ч
■ Сжиженный газ	1,93	2,60	3,34	4,45	кг/ч
Нормативный к п д.					
■ $T_{\text{под}}/T_{\text{обр}} = 40/30$ °C			98 (H _s)/109 (H _i)		%
Патрубок газохода					
	80	80	100	100	Ø мм
Патрубок приточного воздуха					
	125	125	150	150	Ø мм

VITOCROSSAL 100 CIB от 80,0 до 318,0 кВт

Газовый конденсационный котел

Диапазон номинальной тепловой мощности (кВт)	50/30 °C		16-80	32-120	32-160	48-200	48-240	64-280	64-318	MGW
	80/60 °C		15-74	29-110	29-146	44-184	44-220	58-258	58-291	
<p>■ Блок</p> <p>■ Отдельные компоненты</p> <p>■ Однокотловая установка с Vitotronic 100, тип GC7B для режима эксплуатации с постоянной температурой подачи</p>	Z019453	Z019454	Z019455	Z019456	Z019457	Z019458	Z019459	№ заказа евро		
	6.180,-	7.496,-	8.844,-	10.275,-	12.291,-	13.280,-	14.719,-			
<p>■ Блок</p> <p>■ Отдельные компоненты</p> <p>■ Однокотловая установка с Vitotronic 200, тип GW7B и 1 или 2 отопительных контура со смесителем</p>	Z019467	Z019468	Z019469	Z019470	Z019471	Z019472	Z019473	№ заказа евро		
	6.486,-	7.802,-	9.150,-	10.581,-	12.597,-	13.586,-	15.025,-			
<p>■ Блок</p> <p>■ Отдельные компоненты</p> <p>■ Однокотловая установка с Vitotronic 300-K/100, тип MW1B/GC7B</p> <p>■ Макс. 4 водогрейных котла</p>	Z019487	Z019488	Z019489	Z019490	Z019491	Z019492	Z019493	№ заказа евро		
	8.916,-	10.232,-	11.580,-	13.011,-	15.027,-	16.016,-	17.455,-			
<p>■ Блок</p> <p>■ Отдельные компоненты</p> <p>■ С Vitotronic 100, тип GC7B для второго и последующих котлов многокотловой установки</p> <p>■ Макс. 4 водогрейных котла</p>	Z019494	Z019495	Z019496	Z019497	Z019498	Z019499	Z019500	№ заказа евро		
	9.081,-	10.859,-	11.814,-	13.710,-	14.694,-	17.403,-	17.911,-			
<p>■ Блок</p> <p>■ Отдельные компоненты</p>	Z019501	Z019502	Z019503	Z019504	Z019505	Z019506	Z019507	№ заказа евро		
	6.495,-	7.811,-	9.159,-	10.590,-	12.606,-	13.595,-	15.034,-			
<p>■ Блок</p> <p>■ Отдельные компоненты</p>	Z019508	Z019509	Z019510	Z019511	Z019512	Z019513	Z019514	№ заказа евро		
	6.660,-	8.438,-	9.393,-	11.289,-	12.273,-	14.982,-	15.490,-			

Примечание: Полный перечень принадлежностей см. раздел 22.0 прайс-листа www.viessmann.ru



- Газовый конденсационный котел, с ИК-горелкой Matrix, для работы на природном газе E и эксплуатации в режиме отбора воздуха для горения из помещения установки и извне
- Нормативный КПД: до 98% (Hs)/109% (Hi)
- Высокая эксплуатационная надежность и длительный срок службы благодаря использованию коррозионноустойчивых теплообменных поверхностей Integral-Spalt из специальной нержавеющей стали
- Пониженный износ за счет большого диапазона модуляции и длительный срок службы горелки благодаря меньшему количеству стартов
- ИК-горелка Matrix гарантирует особо малозумный и экологически чистый режим работы в диапазоне модуляции 20-100%
- Малогабаритный и компактный, идеален при особо сложных условиях подачи на место установки
- Простота подачи на место установки за счет встроенных роликов и адаптированной упаковки
- Удобный в использовании контроллер Vitotronic с текстовой и графической индикацией

Прайс-лист 2021/2022 Rus
Бытовая серия

Технические характеристики водогрейного котла

Диапазон номинальной тепловой мощности									
■ T _{под} /T _{обр} = 50/30 °C	16-80	32-120	32-160	48-200	48-240	64-280	64-318	кВт	
■ T _{под} /T _{обр} = 80/60 °C	15-74	29-110	29-146	44-184	44-220	58-258	58-291	кВт	
Номинальная тепловая нагрузка	76	113	151	189	226	264	300	кВт	
Допуст. рабочая температура								95	°C
Допуст. температура подачи									
■ Температура срабатывания защитного ограничителя температуры								110	°C
Допуст. раб. давление, макс.								6	бар
								0,6	МПа
Допуст. раб. давление, мин.								1	бар
								0,1	МПа
Пробное давление								7,8	бар
								0,78	МПа
Размеры котлового блока									
■ Длина	665	770	770	890	890	1004	1004	мм	
■ Ширина	680	680	680	680	680	680	680	мм	
■ Высота	1650	1650	1650	1650	1650	1650	1650	мм	
Габаритные размеры без присоединительного элемента котла									
■ Длина, g	739	862	862	967	967	1085	1085	мм	
■ Ширина, с	750	750	750	750	750	750	750	мм	
■ Высота, а	1650	1650	1650	1650	1650	1650	1650	мм	
Размеры фундамента									
■ Длина	750	850	850	1000	1000	1100	1100	мм	
■ Ширина	800	800	800	800	800	800	800	мм	
■ Высота	100	100	100	100	100	100	100	мм	
Масса									
■ Общая масса блока	237	264,5	264,5	310,5	310,5	354	354	кг	
■ Котловой блок	174	215,5	215,5	273	273	297,5	297,5	кг	
■ Горелка	13,5	14	14	18	18	18	18	кг	
Водонаполнение	65	103	103	145	145	180	180	л	
Подключения									
■ Подающая магистраль котла	50	50	50	65	65	65	65	PN 6 DN	
■ Обратная магистраль котла	50	50	50	65	65	65	65	PN 6 DN	
■ Патрубок аварийной линии	1 ¼	1 ¼	1 ¼	1 ¼	1 ¼	1 ¼	1 ¼	R	
■ Опорожнение	1 ¼	1 ¼	1 ¼	1 ¼	1 ¼	1 ¼	1 ¼	R	
■ Сифон со сливным шлангом	20	20	20	20	20	20	20	мм	
Параметры уходящих газов*1									
■ Температура (при температуре обратной магистрали 30 °C)									
■ При номинальной тепловой мощности	45	45	45	45	45	45	45	°C	
■ При частичной нагрузке	35	35	35	35	35	35	35	°C	
■ Температура (при температуре обратной магистрали 60 °C)	65	65	65	65	65	65	65	°C	
■ Массовый расход (природный газ)									
■ Номинальная тепловая мощность	120	180	240	300	360	420	477	кг/ч	
■ При частичной нагрузке	36	54	72	90	108	126	143	кг/ч	
Патрубок уходящих газов	200	200	200	200	200	200	200	DN	
Напор на патрубке уходящих газов	0,7	0,7	0,7	0,7	0,7	0,7	0,7	мбар	
	70	70	70	70	70	70	70	Па	

Примечание:

- *1 Расчетные значения для проектирования системы удаления продуктов сгорания по EN 13384 в расчете на содержание 10 % CO₂ при работе на природном газе
- Измеренная температура уходящих газов как среднее значение брутто при температуре воздуха для сжигания топлива 20 °C
- В качестве параметров для частичной нагрузки приведены параметры для мощности в размере 30 % от номинальной тепловой мощности
- При другой величине частичной нагрузки (в зависимости от режима работы горелки) массовый расход уходящих газов необходимо рассчитать соответствующим образом

Технические характеристики водогрейного котла

Диапазон номинальной тепловой мощности							
■ $T_{\text{под}}/T_{\text{обр}} = 50/30 \text{ } ^\circ\text{C}$	16 – 80	32 – 120	32 – 160	48 – 200	48 – 240	64 – 280	64 – 318 кВт
■ $T_{\text{под}}/T_{\text{обр}} = 80/60 \text{ } ^\circ\text{C}$	15 – 74	29 – 110	29 – 146	44 – 184	44 – 220	58 – 258	58 – 291 кВт
Нормативный КПД:							
■ при температуре отопительной системы 40/30 °С	до 98 (Hs)/109 (Hi)						%
■ при температуре отопительной системы 75/60 °С	до 96 (Hs)/106 (Hi)						%
Потери на поддержание готовности $q_{B,70}$							
	0,6	0,5	0,3	0,6	0,6	0,6	0,6 %
■ NOx	Класс NOx 6, < 56 мг/кВтч						

Технические характеристики сдвоенного котла

Ном. тепловая мощность	240	320	400	480	560	636	кВт
Сдвоенный котел состоит из 2 котлов, каждый мощностью	120	160	200	240	280	318	кВт
Габаритные размеры без присоединительного элемента котла							
■ Длина	862	862	967	967	1085	1085	мм
■ Ширина	1500	1500	1500	1500	1500	1500	мм
■ Высота	1650	1650	1650	1650	1650	1650	мм
Общая масса	551	551	651	651	735	735	кг
Водонаполнение	206	206	290	290	360	360	л



Прайс-лист 2021/2022 Rus
Бытовая серия

Принадлежности к горелке								MGW
Номинальная тепловая мощность водогрейного котла (кВт)	80	120	160	200	240	280	318	
Гофрированный трубный переходник ■ Для подключения заказчиком без трубы подключения газа	7720283 52,-				–			№ заказа евро
Гофрированный трубный переходник (колесо 90°) ■ Для подключения заказчиком без трубы подключения газа	–				7720281 59,-			№ заказа евро
Принадлежность для режима эксплуатации с отбором воздуха, для горения извне	ZK03152 330,-	ZK03153 528,-				ZK03154 520,-		№ заказа евро
Принадлежность для режима эксплуатации с отбором воздуха из помещения установки должна быть заказана дополнительно		–				ZK03279 133,-		№ заказа евро
Принадлежности								MGW
Мембранный предохранительный клапан 3 бар ■ Вход G 1¼ ■ Выход G 1½						ZK06067 139,-		№ заказа евро
Мембранный предохранительный клапан 4 бар ■ Вход G 1¼ ■ Выход G 1½						ZK06069 202,-		№ заказа евро
Уголок G 1¼						ZK03155 25,-		№ заказа евро
Мембранный предохранительный клапан 6 бар ■ Вход G 1¼ ■ Выход G 1½						7452613 177,-		№ заказа евро
Ответный фланец для подающей и обратной магистрали отопительного контура DN 50 PN 6 ■ Комплект поставки 1 шт ■ С винтами и уплотнением ■ Для котлов мощностью 80 – 160 кВт						ZK04589 44,-		№ заказа евро
Ответный фланец для подающей и обратной магистрали отопительного контура DN 65 PN 6 ■ Комплект поставки 1 шт ■ С винтами и уплотнением ■ Для котлов мощностью 200 – 318 кВт						ZK04590 50,-		№ заказа евро
Реле сигнализации переполнения						7453157 269,-		№ заказа евро
Устройство нейтрализации конденсата ■ Для конденсационных котлов мощностью от 50 до 500 кВт ■ С гранулированным наполнителем (8 кг)						7441823 320,-		№ заказа евро
Устройство подъема конденсата SI1800 ■ Автоматическая установка для подъема конденсата с макс. высотой подъема 5 м вод. столба ■ Центробежный насос 230 В / 70 Вт ■ Сборный резервуар объемом 2 л ■ Напорный шланг 5 м ■ Обратный клапан ■ Аварийный контакт: переключающий контакт (без потенциала) 250 В/4 А (омическая нагрузка)						ZK02486 220,-		№ заказа евро



VITOCELL 100

	Объем водонагревателя (л)			MG W
	100	120	150	
 Vitocell 100-W, жемчужно-белый ■ Подставной емкостный водонагреватель для приготовления горячей воды в сочетании с настенными котлами	Z018458 804,-	Z018459 914,-	Z018461 981,-	№ заказа евро

Технические данные				
■ Тип	CUGA	CUGB	CUGB	
■ Длина	577	582	634	мм
■ Ширина	549	582	634	мм
■ Высота	815	929	958	мм
■ Масса	48	55	61	кг

	Объем водонагревателя (л)			MG W
	160	200	300	
 Vitocell 100-V, серебристый ■ Для приготовления горячей воды в сочетании с водогрейными котлами и системами централизованного отопления ■ Для объема от 300 литров – с фланцевым отверстием	Z018463 972,-	Z018467 1.003,-	Z021911 1.288,-	№ заказа евро
 Vitocell 100-W, жемчужно-белый ■ Для приготовления горячей воды в сочетании с водогрейными котлами и системами централизованного отопления ■ Для объема от 300 литров – с фланцевым отверстием	Z018464 937,-	Z018468 967,-	Z021912 1.241,-	№ заказа евро

Технические данные				
■ Тип	CVAA	CVAA	CVAB	
■ Длина	582	582	668	мм
■ Ширина	607	607	706	мм
■ Высота	1128	1348	1687	мм
■ Масса	62	70	115	кг

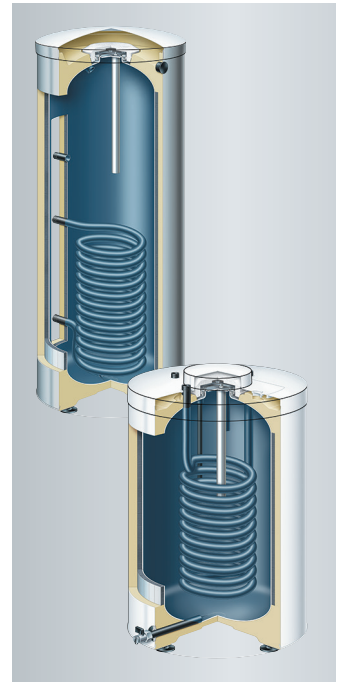

	Объем водонагревателя (л)			MG W
	500	750	950	
 Vitocell 100-V, серебристый ■ Для приготовления горячей воды в сочетании с водогрейными котлами и системами централизованного отопления ■ С фланцевым покрытием и со съемной теплоизоляцией	Z002576 2.267,-	Z015311 3.571,-	Z015312 4.707,-	№ заказа евро
 Vitocell 100-V, жемчужно-белый ■ Для приготовления горячей воды в сочетании с водогрейными котлами и системами централизованного отопления ■ С фланцевым покрытием и со съемной теплоизоляцией	Z021941 2.240,-	–	–	№ заказа евро

Технические данные				
■ Тип	CVA	CVAA	CVAA	
■ Длина	859	1062	1062	мм
■ Ширина	923	1110	1110	мм
■ Высота	1948	1897	2197	мм
■ Масса	181	301	363	кг
■ Размер проноса в дверной проем	650	790	790	мм



- Коррозионностойкий стальной емкостный водонагреватель косвенного нагрева с внутренним покрытием Ceraprotect
- С внутренним нагревом
- Низкие тепловые потери, благодаря высокоэффективной теплоизоляции
- Объемом от 300 л – с возможностью дооснащения электронагревательной вставкой (опции)
- Подробные технические данные см. технический паспорт соответствующего водонагревателя на www.viessmann.ru
- Для облегчения подачи на место установки емкостные водонагреватели Vitocell 100-V объемом свыше 500 литров снабжаются съемной теплоизоляцией
- Дополнительная катодная защита с использованием магниевого анода. Анод с электропитанием поставляется в качестве принадлежности

Прайс-лист 2021/2022 Rus
Бытовая серия

Принадлежности										MG W
Объем водонагревателя (л)	100	120	150	160	200	300	500	750	950	
Блок предохранительных устройств (DN 15, R 3/4) <ul style="list-style-type: none"> ■ Мембранный предохранительный клапан 10 бар ■ Запорный вентиль ■ Обратный клапан и контрольный штуцер ■ Манометр ■ Макс. отопительная мощность 75 кВт 	7219722 210,-	-	-	7219722 210,-	-	-	-	-	-	№ заказа евро
Блок предохранительных устройств (DN 15) <ul style="list-style-type: none"> ■ Для открытой проводки ■ Мембранный предохранительный клапан 10 бар (1 МПа) 	-	7180097 195,-	-	-	-	-	-	-	-	
Блок предохранительных устройств (DN 20, R 1) <ul style="list-style-type: none"> ■ Мембранный предохранительный клапан 10 бар ■ Запорный вентиль ■ Обратный клапан и контрольный штуцер ■ Патрубок для подключения манометра ■ Макс. отопительная мощность 150 кВт 	-	-	-	-	-	-	7180662 210,-	-	-	№ заказа евро
Терморегулятор <ul style="list-style-type: none"> ■ С термостатической системой ■ С комплектом для монтажа на емкостном водонагревателе или на стене ■ Диапазон настройки 30 – 60 °С, возможна перенастройка до 110 °С ■ Длина капиллярной трубки 1400 мм, чувствительный элемент с Ø 6 мм ■ Без погружной гильзы 	-	-	-	7151989 116,-	-	-	-	-	-	№ заказа евро
Насос загрузки емкостного водонагревателя <ul style="list-style-type: none"> ■ Для водогрейных котлов мощностью до 40 кВт ■ Энергоэффективный насос ■ Соединительный кабель и штекер ■ Обратный клапан 	-	-	-	7172611 400,-	-	-	-	-	-	№ заказа евро
Насос загрузки емкостного водонагревателя <ul style="list-style-type: none"> ■ Для водогрейных котлов мощностью 40 – 70 кВт ■ Энергоэффективный насос ■ Соединительный кабель и штекер ■ Обратный клапан 	-	-	-	7172612 466,-	-	-	-	-	-	№ заказа евро
Насос загрузки емкостного водонагревателя <ul style="list-style-type: none"> ■ Для водогрейных котлов мощностью от 70 кВт ■ Энергоэффективный насос ■ Соединительный кабель и штекер ■ Обратный клапан 	-	-	-	7172613 1.292,-	-	-	-	-	-	№ заказа евро
Анод с электропитанием <ul style="list-style-type: none"> ■ Техническое обслуживание не требуется ■ Вместо имеющегося в комплекте поставки магниевого анода 	-	-	-	7265008 411,-	-	-	ZK01536 633,-	-	-	№ заказа евро
Термометр <ul style="list-style-type: none"> ■ Для монтажа на стене ■ Цифровое отображение двух температур 	-	-	ZK05265 62,-	-	-	-	-	-	-	№ заказа евро
Термометр <ul style="list-style-type: none"> ■ Для монтажа в теплоизоляции или во фронтальной панели облицовки 	-	-	-	-	-	7595765 21,-	Комплект поставки	-	-	№ заказа евро

Телекоммуникационная техника

Описание

Vitocconnect	MG Y
Vitocconnect, тип OPTO2 <ul style="list-style-type: none"> ■ Интернет интерфейс для настенного монтажа ■ Штекерный блок питания с соединительным кабелем и круглым штекером (длина 1,5 м) ■ Соединительный кабель с разъемом Optolink/USB между модулем Wi-Fi и контроллером котлового контура (длина 3 м) 	ZK03836 № заказа 119,- евро
Vitocconnect, тип OT2 с Vitotrol 100 OT1 <ul style="list-style-type: none"> ■ Штекерный блок питания с соединительным кабелем и круглым штекером (длина 1,5 м) ■ Vitotrol 100 OT1 ■ Монтажный комплект для настенного крепления для Vitocconnect и Vitotrol 100 OT1 	ZK04328 № заказа 184,- евро
Vitocom 100	MG Y
Vitocom 100, тип LAN1 с телекоммуникационным модулем <ul style="list-style-type: none"> ■ Vitocom 100, тип LAN1 с LAN-подсоединением ■ Телекоммуникационный модуль для установки в подключенный контроллер Vitotronic ■ Соединительные кабели для LAN и телекоммуникационного модуля ■ Сетевой кабель с штекерным блоком питания 	Z011224 № заказа 343,- евро
Указание!	
Телекоммуникационный модуль в составе комплекта Z011224 не может использоваться в сочетании с Vitotronic 300-K, тип MW2B. К данной модели контроллера необходимо заказать комбинацию Vitocom 100, тип LAN1 (арт. Z011389) + телекоммуникационный модуль (арт. 7172174)	
Vitocom 100, тип LAN1 <ul style="list-style-type: none"> ■ Vitocom 100, тип LAN1 с LAN-подсоединением ■ Соединительные кабели для LAN и телекоммуникационного модуля ■ Сетевой кабель с штекерным блоком питания 	Z011389 № заказа 262,- евро

Указание!

Телекоммуникационный модуль в составе комплекта Z011224 не может использоваться в сочетании с Vitotronic 300-K, тип MW2B. К данной модели контроллера необходимо заказать комбинацию Vitocom 100, тип LAN1 (арт. Z011389)

+ телекоммуникационный модуль (арт. 7172174)

Указание!

Для подключения Vitocom 100, тип LAN1 к контроллерам, уже оборудованным модулем LON

Техническое описание

Vitocconnect

Интернет-интерфейс для дистанционного управления отопительными установками через интернет посредством приложения ViCare. Vitocconnect устанавливает связь с интернет

Информационный обмен Vitocconnect, тип OPTO2:

- Через интерфейс Optolink с контроллером котлового контура
- Через сеть Wi-Fi с интернетом

Подключения:

- Кабель подключения к электросети с штекерным блоком питания
- Соединительный USB-кабель с разъемом Optolink
- Связь через Wi-Fi для доступа в интернет

Указания!

- Перед вводом в эксплуатацию проверить наличие в системе условий для обмена данными через локальную IP-сеть/Wi-Fi
- Порт 443 (HTTPS) и порт 123 (NTP) должны быть открыты
- MAC-адрес имеется на этикетке прибора
- Для работы устройства Vitocconnect рекомендуется подключение к интернету с безлимитным тарифом обмена данными (общий тариф независимо от времени и объема данных)

Поддерживаемые контроллеры с Vitocconnect, тип OPTO2:

- Контроллеры Vitotronic 200/300, начиная с 2004 г. выпуска, с теплогенераторами Viessmann, оборудованными интерфейсом Optolink
- Vitotronic 200 (Тип H01, H01A, H01B, H02B, H02C)
- Vitotronic 200 (Тип K01B, K02B, KW6, KW6A, KW6B, KW1, KW2, KW4, KW5)
- Vitotronic 300 (Тип KW3)
- Vitotronic 200 (Тип W01A, W01B, W01C)

Информационный обмен Vitocconnect, тип OT2:

- Через интерфейс OpenTherm с водогрейными котлами Viessmann, изготовленными начиная с октября 2017 года (Vitopend 100-W A1HB/A1JB; Vitodens 100/111-W WB1B, WB1C, B1HC, B1KC, B1LD; Vitodens 050-W BPJC)
- Через беспроводную сеть с сетью Интернет

Vitocom 100

- Связь через интернет и IP-сети (LAN) с использованием DSL-маршрутизатора
- Компактное устройство для настенного монтажа
- Функции при управлении с помощью бесплатного приложения Vitotrol App для смартфона/планшета



Связь:

- Через LON с использованием контроллера Vitotronic
- Через LAN и интернет с использованием сервера Vitodata

Подключения:

- Гнездо RJ 45 для подключения к LON
- Электропитание 230 В~ через штекерный блок питания
- Гнездо RJ 45 для подключения к IP-сети (LAN)

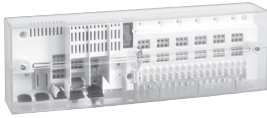

Принадлежности для радиосвязи		MGW
<p>Терморегулятор систем внутривольного отопления ViCare</p> <ul style="list-style-type: none"> ■ Маломощное радиоподключение ■ Терморегулятор систем внутривольного отопления для регулирования температуры в отдельном помещении в сочетании с устройством Vitosconnect ■ Интеллектуальный регулятор систем внутривольного отопления с зонами отопления в количестве до 6 (18 термических сервоприводов) ■ Терморегулятор систем внутривольного отопления ViCare оснащен беспотенциальным контактом (230 В) для управления насосом ■ Встроенная функция защиты от замерзания предотвращает ущерб конструкции здания ■ Функция «Антинакипь» препятствует заклиниванию сервоклапанов ■ Совместим с термическими сервоприводами «в обесточенном состоянии открыт/закрыт» ■ С помощью терморегулятора систем внутривольного отопления ViCare и приложения ViCare можно установить температуру помещения для каждой зоны отопления. В каждой зоне отопления должен быть установлен климатический датчик ViCare для настройки заданной температуры ■ Комплект поставки: <ul style="list-style-type: none"> ■ Терморегулятор систем внутривольного отопления ViCare ■ Внешняя антенна с соединительным кабелем длиной 1,3 м ■ Накладной датчик температуры с соединительным кабелем длиной 1,8 м и шланговым хомутом ■ Соединительный кабель длиной 1,2 м с штекером ■ Монтажная консоль для настенного крепления 		<p>ZK03838 319,-</p> <p>№ заказа евро</p>
<p>Радиаторная термоголовка ViCare (маломощное радиоподключение)</p> <ul style="list-style-type: none"> ■ Сервопривод терморегулирующего вентиля радиатора с батарейным питанием для регулирования температуры в отдельном помещении в сочетании с устройством Vitosconnect. Цвет белый ■ Встроенный датчик температуры для регистрации текущей температуры помещения ■ Определение состояния «Окно открыто» ■ Рабочее усилие макс. 70 Н, макс. ход вентиля 4,35 мм ■ Простой монтаж на терморегулирующих вентилях с резьбовым соединением М 30 x 1,5 ■ С применением имеющегося в комплекте комплекта адаптеров возможен монтаж на терморегулирующих вентилях компании Danfoss ■ Комплект поставки: <ul style="list-style-type: none"> ■ Радиаторная термоголовка ViCare ■ Батареи 1,5 В (тип АА, 2 шт.) ■ Комплект адаптеров для терморегулирующих вентилях Danfoss, тип RA, RAV и RAVL 		<p>ZK03840 79,-</p> <p>№ заказа евро</p>
<p>Примечание: Для точного регулирования температуры помещений мы рекомендуем использовать климатический датчик ViCare</p>		
<p>Климатический датчик ViCare (маломощное радиоподключение)</p> <ul style="list-style-type: none"> ■ Датчик температуры и влажности с батарейным питанием для контроля климата в помещении в сочетании с устройством Vitosconnect ■ Климатический датчик ViCare регистрирует температуру и относительную влажность воздуха в помещении. Эти значения он передает в устройство Vitosconnect по радиосвязи ■ В помещениях с радиаторной термоголовкой ViCare или терморегулятором систем внутривольного отопления ViCare с помощью климатического датчика ViCare возможно точное регулирование температуры в отдельных помещениях ■ Комплект поставки: <ul style="list-style-type: none"> ■ Климатический датчик ViCare ■ Элемент питания CR2450, 600 мАч ■ Монтажный материал для настенного крепления 		<p>ZK03839 43,-</p> <p>№ заказа евро</p>
<p>Примечание: В сочетании с терморегулятором систем внутривольного отопления ViCare климатический датчик требуется для каждой зоны отопления. Если радиаторные термоголовки ViCare используются в очень больших по размеру помещениях, мы рекомендуем установить там климатические датчики ViCare</p>		

Принадлежности для радиосвязи		MGW
Радио-ретранслятор ViCare для открытой проводки (маломощное радиоподключение) <ul style="list-style-type: none"> ■ Расширение сети маломощного радиоподключения для улучшения покрытия связи с компонентами ViCare ■ Комплект поставки: <ul style="list-style-type: none"> ■ 1 радио-ретранслятор ViCare ■ Монтажный материал для настенного крепления 		ZK05390 85,- € № заказа евро
Примечание: Работа с питанием от батарей невозможна. Необходимо наличие розетки поблизости от места установки		

Пакетные предложения		MGY
Стартовый набор Radiator Smart <ul style="list-style-type: none"> ■ Простое ознакомление с системой ■ Для простого режима интеллектуального управления радиаторами ■ Комплект поставки: <ul style="list-style-type: none"> ■ 1 Vitosconnect, тип OPT02 ■ 1 радиаторная термоголовка ViCare 		ZK05391 189,- € № заказа евро
Стартовый набор Radiator Eco <ul style="list-style-type: none"> ■ Простое ознакомление с системой ■ Комплект для начального этапа реализации класса регулирования 8 (мин. 3 помещения с контроллером отдельных помещений) ■ Комплект поставки: <ul style="list-style-type: none"> ■ 1 Vitosconnect, тип OPT02 ■ 3 радиаторных термоголовок ViCare 		ZK05392 323,- € № заказа евро
Стартовый набор Radiator S <ul style="list-style-type: none"> ■ Расширение имеющихся контроллеров отдельных помещений 2 радиаторными термоголовками ■ Комплект поставки: <ul style="list-style-type: none"> ■ 2 радиаторных термоголовок ViCare 		MGW ZK05393 144,- € № заказа евро
Стартовый набор Radiator M <ul style="list-style-type: none"> ■ Расширение имеющихся контроллеров отдельных помещений 4 радиаторными термоголовками ■ Комплект поставки: <ul style="list-style-type: none"> ■ 4 радиаторных термоголовок ViCare 		MGW ZK05394 271,- € № заказа евро
Стартовый набор Radiator L <ul style="list-style-type: none"> ■ Расширение имеющихся контроллеров отдельных помещений 6 радиаторными термоголовками ■ Комплект поставки: <ul style="list-style-type: none"> ■ 6 радиаторных термоголовок ViCare 		MGW ZK05395 394,- € № заказа евро

► Цены на универсальные программируемые контроллеры Zont указаны в Рублях

Универсальные программируемые контроллеры ZONT

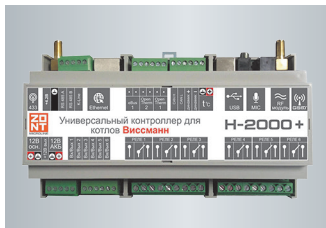

- Возможность как релейного, так и цифрового управления котлами по различным алгоритмам
- Широкие возможности диспетчеризации и управления отопительными системами
- Единый Web-сервис для настройки и управления с интуитивно понятным интерфейсом
- Возможность подключения как проводных, так и беспроводных датчиков любого назначения (температуры, дыма, протечки и др)
- Контроль и управление из любой точки мира 24/7

Описание	№ заказа	MG V
Контроллер для удаленного управления системой отопления ZONT H-2000 <ul style="list-style-type: none"> ■ Возможность управления двумя котлами ■ Максимально возможное количество управляемых контуров потребителя – 4 ■ 12 встроенных управляемых выходов: 6 релейных, 6 «открытый коллектор» ■ 2 встроенных адаптера для подключения котлов по OpenTherm ■ Преднастроен для работы в системе с 1 котлом и 3 контурами: прямым, смесительным и ГВС 	7691429	№ заказа 27.750,- рубль
Универсальный программируемый контроллер ZONT H-2000+ <ul style="list-style-type: none"> ■ Все функции ZONT H-2000, а также: ■ Управление неограниченным количеством котлов (более 2-х котлов с помощью адаптера) ■ Неограниченное количество управляемых контуров (с помощью блоков расширения) ■ Поддержка аналоговых датчиков NTC, цифровых и радиодатчиков ■ Ввод в эксплуатацию и настройка полностью из Web-интерфейса 	7691428	№ заказа 31.625,- рубль
Принадлежности		MG V
Модуль расширения ZE-66 для ZONT H-2000+ <ul style="list-style-type: none"> ■ Для расширения аппаратных возможностей при автоматизации многоконтурных систем ■ 6 релейных выходов ■ 6 выходов «открытый коллектор» (могут быть настроены как вход) ■ Вход для датчиков температуры 	7691430	№ заказа 15.529,- рубль
Адаптер OpenTherm <ul style="list-style-type: none"> ■ Для подключения котла, поддерживающего протокол OpenTherm к контроллеру ZONT 	7691437	№ заказа 3.606,- рубль
Резервный аккумулятор <ul style="list-style-type: none"> ■ Внешний свинцово-кислотный аккумулятор резервного питания 12 В, емкость 7 Ач 	7691447	№ заказа 1.192,- рубль
Радиомодуль <ul style="list-style-type: none"> ■ Для приема сигналов от радиодатчиков ZONT, частота 868 МГц 	7691434	№ заказа 2.163,- рубль
Радиодатчик температуры комнатный <ul style="list-style-type: none"> ■ Рабочая частота 868 МГц 	7691435	№ заказа 2.308,- рубль
Радиодатчик температуры уличный <ul style="list-style-type: none"> ■ Рабочая частота 868 МГц 	7691436	№ заказа 2.308,- рубль
Датчик температуры <ul style="list-style-type: none"> ■ Цифровой проводной датчик температуры универсальный 	7691431	№ заказа 534,- рубль
Датчик температуры под винт <ul style="list-style-type: none"> ■ Цифровой проводной датчик температуры под винт 	7691432	№ заказа 563,- рубль
Датчик температуры комнатный <ul style="list-style-type: none"> ■ Цифровой проводной датчик температуры комнатного исполнения 	7691433	№ заказа 621,- рубль
Примечание: Датчики другого назначения (движения, акустические, протечки, размыкания и дыма) в проводном и радио исполнении доступны к заказу по отдельному запросу		

Дополнительное оборудование

Описание	MGV
<p>Комнатный термостат ST-PSOP</p> <ul style="list-style-type: none"> ■ Комнатный проводной электронный терморегулятор ■ 3 режима работы ■ Автономное электропитание (батареи 2xAA, 1,5 В) ■ Связь с любым котлом оснащенным «сухим» контактом (сечение кабеля 2x0,75 мм²) ■ Максимальная нагрузка «сухого» контакта 1А 	<p>7729383 95,-</p> <p>№ заказа евро</p>
<p>Комнатный беспроводной термостат ST-BSOP</p> <ul style="list-style-type: none"> ■ Комнатный беспроводной электронный терморегулятор ■ Приемник для подключения к контроллеру котла ■ 3 режима работы ■ Автономное электропитание (батареи 2xAA, 1,5 В) ■ Связь приемника с терморегулятором по радиоканалу (868 МГц) 	<p>7629266 159,-</p> <p>№ заказа евро</p>
<p>Датчик температуры пола</p> <ul style="list-style-type: none"> ■ Проводной датчик для измерения температуры пола ■ Активация при подключении ■ Контроль минимальной и максимальной температуры, а также гистерезис ■ Совместим с термостатами ST-PSOP и ST-BSOP 	<p>7712473 38,-</p> <p>№ заказа евро</p>
<p>Датчик наружной температуры</p> <ul style="list-style-type: none"> ■ Беспроводной датчик для измерения температуры наружного воздуха ■ Связь наружного датчика с комнатным термостатом при помощи радиосигнала (868 МГц) ■ Автономное электропитание (батареи 2xAAA) ■ Датчик осуществляет исключительно информационный функционал 	<p>7712474 23,-</p> <p>№ заказа евро</p>







- Современный и простой в управлении комнатный термостат
- Доступен в двух исполнениях: проводном и беспроводном
- Удобное сенсорное управление, дисплей с белой подсветкой
- Диапазон настройки температуры 5 – 35 °C
- Встроенный датчик температуры
- Широкий диапазон настройки температуры
- 3 режима работы: временные программы, день/ночь, ручной режим
- Интеллектуальная функция «Оптимальный старт», включающая в себя постоянный мониторинг производительности системы отопления и использующая полученную информацию для автоматического включения обогрева с временным опережением, необходимым для достижения заданных температур (не требует никаких дополнительных действий от потребителя)
- Индикация заряда батареи и сигнализация о необходимости ее замены в каждом терморегуляторе

► Цены на стабилизаторы напряжения и источники бесперебойного питания указаны в Рублях

Дополнительное оборудование



- Инверторные стабилизаторы напряжения обеспечивают надежную защиту от нестабильного напряжения в сети
- ИБП обеспечивают непрерывное и качественное электроснабжение котельного оборудования или иного бытового оборудования во время перебоев в подаче электроэнергии, а также при нестабильном сетевом напряжении
- Обеспечивают широкий диапазон входного напряжения (90 – 310 В) и стабилизации без перехода на питания батарей. В случае с ИБП (90 – 295 В)
- Мгновенное быстродействие (0 мс) на изменения в сети электроэнергии
- Высокая точность стабилизации ($\pm 2\%$)
- Идеальная синусоидальная форма выходного напряжения
- Полное цифровое управление на основе цифрового сигнального процесса
- Бесшумная работа
- Высокий КПД устройств до 97 %
- Удобная и интуитивно понятная индикация
- Малый вес и компактные размеры

Описание	MG V
<p>Инверторные стабилизаторы напряжения</p> <p>Стабилизатор напряжения инверторного типа IS550</p> <ul style="list-style-type: none"> ■ Однофазный с двойным преобразованием стабилизатор напряжения (настенный) ■ Номинальная выходная активная мощность 400 Вт и полная мощность 550 ВА ■ Номинальное выходное напряжение 230 В ■ Максимальный выходной ток 2,5 А ■ Максимальный входной ток 2,6 А ■ Потребляемая мощность в режиме холостого хода 25 Вт ■ Охлаждение устройства конвекционное/безвентиляторное 	<p>7773941 № заказа 6.800,- рубль</p> 
<p>Стабилизатор напряжения инверторного типа IS1500</p> <ul style="list-style-type: none"> ■ Однофазный с двойным преобразованием стабилизатор напряжения (настенный) ■ Номинальная выходная активная мощность 1125 Вт и полная мощность 1500 ВА ■ Номинальное выходное напряжение 230 В ■ Максимальный выходной ток 6,8 А ■ Максимальный входной ток 7,3 А ■ Потребляемая мощность в режиме холостого хода 30 Вт ■ Охлаждение устройства конвекционное/вентиляторное (включается только при сильном нагреве) 	<p>7773946 № заказа 14.150,- рубль</p> 
<p>Внимание! При подключении газового котла к стабилизатору необходимо строго соблюдать фазность подключения! Если после подключения к стабилизатору газовый котел не запускается, необходимо перевернуть вилку котла в розетке стабилизатора</p>	
<p>Источники бесперебойного питания</p> <p>Источник бесперебойного питания SW250SL</p> <ul style="list-style-type: none"> ■ Однофазный с двойным преобразованием ИБП (настенный) ■ Номинальная выходная активная мощность 225 Вт и полная мощность 250 ВА ■ Номинальное выходное напряжение 220 В ■ Максимальный входной ток 1,7 А ■ Встроенная аккумуляторная батарея с емкостью 9 Ач ■ Тип встроенной АБ: свинцово-кислотная, герметизированная, необслуживаемая ■ Номинальное напряжение АБ 12 В ■ Охлаждение устройства конвекционное/безвентиляторное 	<p>7773947 № заказа 18.400,- рубль</p> 
<p>Источник бесперебойного питания SW250</p> <ul style="list-style-type: none"> ■ Однофазный с двойным преобразованием ИБП (настенный) ■ Номинальная выходная активная мощность 225 Вт и полная мощность 250 ВА ■ Номинальное выходное напряжение 220 В ■ Максимальный входной ток 1,9 А ■ Встроенная аккумуляторная батарея (принадлежность) ■ Охлаждение устройства конвекционное/безвентиляторное 	<p>7773948 № заказа 18.700,- рубль</p> 
<p>Примечание: Аккумуляторная батарея в комплект поставки с устройством источника бесперебойного питания SW250 не входит и должна быть заказана отдельно (см. таблицу «Принадлежности»)</p> <p>Внимание! При подключении газового котла к ИБП необходимо строго соблюдать фазность подключения! Нарушение фазировки при включении вилки ИБП в сетевую розетку может привести к некорректной работе котла. Если после подключения к стабилизатору газовый котел не запускается, необходимо перевернуть вилку котла в розетке ИБП</p>	
<p>Принадлежности</p> <p>Аккумуляторная батарея 12 В 33 Ач</p> <ul style="list-style-type: none"> ■ Аккумуляторная батарея совместима с однофазным ИБП SW250 ■ Тип встроенной АБ: свинцово-кислотная, герметизированная ■ Номинальное напряжение 12 В ■ Емкость батареи при 20-ти часовом разряде 33 Ач ■ Тип разъема для подключения к ИБП под болт М6 	<p>7712728 № заказа 8.150,- рубль</p>

VITOTRON 100 от 4,0 до 24,0 кВт

Электрический водогрейный котел

Номинальная тепловая мощность (кВт) при отоплении помещений	4,0 – 8,0	12,0 – 24,0	MG F
■ Тип VLN3, с управлением по температуре помещения	ZK05255 725,-	ZK05256 775,-	№ заказа евро
■ Тип VMN3, погодозависимая теплогенерация	ZK05253 750,-	ZK05254 832,-	№ заказа евро

Внимание!

Для приготовления горячей воды с емкостным водонагревателем необходимо дополнительно заказать 3-ходовой переключающий клапан и датчик температуры емкостного водонагревателя

Принадлежности

Модуль отопительного контура VCMG (RS 485)

- Для 1 отопительного контура со смесителем и насосом отопительного контура
- Подключения для следующего оборудования:
- 1 насос отопительного контура
- 1 3-ходовой клапан
- 1 датчик температуры отопительного контура (в комплекте поставки)



ZK05257
102,- № заказа евро

Примечание: Модуль отопительного контура совместим только с погодозависимым котлом Vitotron тип VMN3

Датчик температуры емкостного водонагревателя

- Для регистрации температуры в емкостном водонагревателе с кабелем 5 м

ZK05258
26,- № заказа евро

Технические характеристики

Номинальная тепловая мощность (кВт) при отоплении помещений	4,0 – 8,0	12,0 – 24,0	
■ Длина	235	235	мм
■ Ширина	316	316	мм
■ Высота	716	716	мм
■ Масса	20,5	20,5	кг
■ Макс. температура подающей магистрали	85	85	°C



- КПД 99,4 %
- Простой в управлении контроллер
- Возможность подключения до 8 отопительных контуров со смесителем (требуются принадлежности)
- Энергосберегающий высокоэффективный циркуляционный насос
- С аналоговым входом для фотоэлектрических установок
- Встроенный расширительный бак (5 л) и предохранительный клапан
- Допустимое рабочее давление водогрейного котла: 3 бар
- Широкий диапазон максимальной тепловой мощности на выбор: 4, 6 и 8 кВт или 12, 16, 21 и 24 кВт
- В комплект входят датчик наружной температуры и датчик температуры помещения (проводная связь). Только для серии VMN3

Пакетное предложение

Номинальная тепловая мощность (кВт) при отоплении помещений	4,0 – 8,0	12,0 – 24,0	MG F	
Пакет Vitotron 100 тип VMN3, погодозависимый	■ Трехходовой переключающий клапан ГВС V4044C1312B ■ Датчик температуры бойлера для Vitotron 100	ZK05367 871,-	ZK05368 939,- № заказа евро	
	■ Подставной бойлер Kospel VSWK 100 л ■ Трехходовой переключающий клапан ГВС V4044C1312B ■ Датчик температуры бойлера для Vitotron 100	ZK05994 1.266,-	ZK05997 1.334,- № заказа евро	
	■ Подставной бойлер Kospel VSWK 120 л ■ Трехходовой переключающий клапан ГВС V4044C1312B ■ Датчик температуры бойлера для Vitotron 100	ZK05995 1.309,-	ZK05998 1.377,- № заказа евро	
	■ Подставной бойлер Kospel VSWK 140 л ■ Трехходовой переключающий клапан ГВС V4044C1312B ■ Датчик температуры бойлера для Vitotron 100	ZK05996 1.335,-	ZK05999 1.403,- № заказа евро	
	Пакет Vitotron 100 тип VLN3, с постоянной температурой подачи	■ Трехходовой переключающий клапан ГВС V4044C1312B ■ Датчик температуры бойлера для Vitotron 100	ZK05369 852,-	ZK05370 891,- № заказа евро
		■ Подставной бойлер Kospel VSWK 100 л ■ Трехходовой переключающий клапан ГВС V4044C1312B ■ Датчик температуры бойлера для Vitotron 100	ZK06000 1.246,-	ZK06003 1.285,- № заказа евро
■ Подставной бойлер Kospel VSWK 120 л ■ Трехходовой переключающий клапан ГВС V4044C1312B ■ Датчик температуры бойлера для Vitotron 100		ZK06001 1.290,-	ZK06004 1.329,- № заказа евро	
■ Подставной бойлер Kospel VSWK 140 л ■ Трехходовой переключающий клапан ГВС V4044C1312B ■ Датчик температуры бойлера для Vitotron 100		ZK06002 1.315,-	ZK06005 1.354,- № заказа евро	



Электрический котел ЕКСО.Т/ТМ от 30,0 до 48,0 кВт

Электрический водогрейный котел



- Настенный одноконтурный котел
- 2 нагревательных узла, выполненных из меди
- Ротация ТЭНов в режиме неполной загрузки котла
- Простая в использовании электронная панель управления со светодиодным дисплеем
- Встроенный 3-скоростной энергоэффективный циркуляционный насос и предохранительный клапан 3 бара (0,3 Мпа)
- Возможность управления каскадом до 8 котлов с помощью встроенного контроллера (тип ТМ) по принципу «ведущий-ведомый» (только тип ЕКСО.ТМ)

Номинальная тепловая мощность (кВт) при отоплении помещений	30	36	42	48	MG F
<ul style="list-style-type: none"> ■ Тип ЕКСО.Т ■ С управлением по температуре помещения ■ В комплекте: <ul style="list-style-type: none"> ■ Комнатный хронотермостат ■ Фильтр с магнитной вставкой 	7691722 1.274,-	7691723 1.303,-	7691724 1.332,-	7691725 1.359,-	№ заказа евро
<ul style="list-style-type: none"> ■ Тип ЕКСО.ТМ ■ Погодозависимая теплогенерация ■ В комплекте: <ul style="list-style-type: none"> ■ Датчик наружной температуры ■ Датчик температуры помещения ■ Фильтр с магнитной вставкой 	7691726 1.509,-	7691727 1.537,-	7691728 1.563,-	7691729 1.590,-	№ заказа евро

Принадлежности



Принадлежности	MG F
Датчик температуры емкостного водонагревателя WE-008 ■ Для регистрации температуры в емкостном водонагревателе с кабелем 2 м	7691730 24,- № заказа евро

Технические характеристики

Номинальная тепловая мощность (кВт) при отоплении помещений	30	36	42	48	
■ Длина	197	197	197	197	мм
■ Ширина	503	503	503	503	мм
■ Высота	815	815	815	815	мм
■ Масса	29,0	29,0	29,0	29,0	кг

VITOTHERM EI

Проточный электронагреватель

Проточный электронагреватель		
Диапазон номинальной тепловой мощности (кВт)		18,0 – 24,0 MG F
Vitotherm EI6 <ul style="list-style-type: none"> ■ Комфортный проточный нагреватель тип EI6.A 18.21.24 K ■ Комфортный проточный нагреватель с электронным регулятором, функцией 2S и механическим ограничителем расхода ■ Настройка температуры от 30 до 60 °C ■ Встроенные датчики для определения потребности в энергии ■ Интеллектуальная система обнаружения пузырьков воздуха ■ Электрическое подключение на выбор сверху или снизу ■ Универсальное подключение воды 		Z021638 № заказа 273,- евро
Vitotherm EI4 <ul style="list-style-type: none"> ■ Комфортный проточный нагреватель тип EI4.A18.21.24 K ■ ЖК-дисплей для индикации температуры на входе и выходе, расхода воды и мощности прибора ■ Настройка температуры от 30 до 60 °C ручкой регулятора ■ Функция памяти нужных температур ■ Возможна эксплуатация с подогретой водой из термических гелиоустановок ■ Встроенные датчики для определения потребности в энергии ■ Интеллектуальная система обнаружения пузырьков воздуха ■ Электрическое подключение на выбор сверху или снизу ■ Универсальное подключение воды 		Z021637 № заказа 296,- евро
Проточный мини-нагреватель		
Vitotherm EI5 <ul style="list-style-type: none"> ■ Проточный мини-электронагреватель ■ Универсальность устройства и быстрый монтаж ■ Экономия энергии и воды за счет встроенного гидравлического регулятора струи на обратной магистрали ■ Тип EI5.A3 K оснащен вилкой сетевого шнура питания с защитным контактом 		
Тип EI5.A3 K <ul style="list-style-type: none"> ■ Номинальная мощность 3,5 кВт 		Z021635 № заказа 99,- евро
Тип EI5.A5 K <ul style="list-style-type: none"> ■ Номинальная мощность 5,5 кВт 		Z021636 № заказа 105,- евро



- Проточный нагреватель для быстрого и эффективного приготовления горячей воды
- Комфортный проточный нагреватель для точного регулирования температуры воды и различных применений
- Для снабжения одной или нескольких точек водоразбора (в зависимости от типа прибора)
- Три устанавливаемых уровня мощности – требуемую максимальную мощность можно выбрать при монтаже прибора (кроме типа EI5)
- Экономия до 30% воды и энергии, благодаря высокой эффективности

Прайс-лист 2021/2022 Rus
Бытовая серия

Технические характеристики

Vitotherm E16

■ Номинальная мощность	18	21	24	кВт
■ Напряжение	3~/400	3~/400	3~/400	В
■ Номинальный ток	26	30	35	А
■ Защита предохранителями	32	32	40	А
■ Настройка температуры	от 30 до 60			°С
■ Количество воды при включении	2,5			л/мин
■ Количество смешанной воды при Δ 30 К	8,7	10,1	11,6	л/мин
■ Макс. температура подачи	60			°С
■ Глубина	126			мм
■ Ширина	245			мм
■ Высота	440			мм
■ Масса с водонаполнением	5,25			кг
■ Подключение воды G (наружная резьба)	G 1/2			
■ Уровень звуковой мощности	15			дБ (А)

Vitotherm E14

■ Номинальная мощность (устанавливается при монтаже)	18	21	24	кВт
■ Напряжение	400			В
■ Частота	50/60			Гц
■ Номинальный ток	26	30	35	А
■ Защита предохранителями	32	32	40	А
■ Настройка температуры	от 30 до 60			°С
■ Количество воды при включении	2,5			л/мин
■ Количество смешанной воды при Δ 30 К	8,7	10,1	11,6	л/мин
■ Макс. температура подачи	60			°С
■ Глубина	126			мм
■ Ширина	245			мм
■ Высота	440			мм
■ Масса с водонаполнением	5,3			кг
■ Подключение воды G (наружная резьба), расстояние 100 мм	G 1/2			
■ Уровень звуковой мощности	15			дБ (А)

Vitotherm E15

■ Номинальная мощность	3,5	5,5	кВт
■ Напряжение	230	230	В
■ Частота	50/60	50/60	Гц
■ Номинальный ток	15,2	23,9	А
■ Защита предохранителями	16	25	А
■ Количество воды при включении	1,2	2,0	л/мин
■ Макс. расход	2,0	3,5	л/мин
■ Количество смешанной воды при Δ 30 К	1,7	2,7	л/мин
■ Глубина	76		мм
■ Ширина	168		мм
■ Высота	200		мм
■ Масса с водонаполнением	1,6	1,4	кг
■ Подключение воды G (наружная резьба)	G 3/8		
■ Уровень звуковой мощности	15		дБ (А)

VITOCAL 100-S, от 8,2 до 15,5 кВт

Воздушно-водяной тепловой насос, сплит-система

Номинальная тепловая мощность (кВт) (EN 14511)	A7/W35 A-7/W35	8,1 6,0	11,5 9,0	13,5 10,3	15,5 11,4	MG R
■ Воздушно/водяной тепловой насос, сплит с контроллером Vitotronic 200		Z019094 по запросу	Z014654 5.381,-	Z014655 5.791,-	Z014656 6.237,-	№ заказа евро
■ Тип AWB-(M)-E 101		B08	A12	A14	A16	
■ Номинальное напряжение		230	230	230	230	Вольт

Внимание!

Монтаж и ввод в эксплуатацию должен быть произведен сертифицированными организациями

Принадлежности	MG W
■ Соединительный BUS-кабель 15 метров	ZK02668 № заказа 32,- евро
■ Соединительный BUS-кабель 30 метров	ZK02669 № заказа 49,- евро

Тех. параметры

Номинальная тепловая мощность	A7/W35 A2/W35 A-7/W35	8,2 6,7 6,0	11,5 7,9 7,5	13,5 8,5 8,1	15,5 кВт 9,2 кВт 9,1 кВт
■ Коэф. мощн. (COP) A7/W35		4,6	4,7	4,7	4,5
■ Уровень шума		64	64	64	64 дБ(A)
■ Ширина внутреннего блока		450	450	450	450 мм
■ Высота внутреннего блока		880	880	880	880 мм
■ Длина внутреннего блока		370	370	370	370 мм
■ Масса внутреннего блока		45	48	48	48 кг
■ Ширина наружного блока		980	900	900	900 мм
■ Высота наружного блока		790	1345	1345	1345 мм
■ Длина наружного блока		360	342	342	342 мм
■ Масса наружного блока		80	107	107	107 кг



- Низкая стоимость эксплуатации благодаря высокому коэффициенту мощности (COP = Coefficient of Performance) По EN 14511: до 4,7 при A7/W35
- Регулирование мощности благодаря инвертору обеспечивает высокую эффективность на частичных нагрузках
- Наружный блок работает до -20 °C
- Компактный внутренний блок с энергоэффективным насосом, конденсатором, 3-х ходовым переключающим клапаном, проточным электронагревателем, группой безопасности, расширительным баком и контроллером
- Понятное управление контроллером благодаря текстовым подсказкам и графическому представлению
- Возможность управления дополнительным теплогенератором, например электродотлом или жидкотопливным котлом
- Встроенная в контроллер функция управления каскадом тепловых насосов до 5 шт с оптимизацией COP
- Дистанционное управление через Viessmann App

Пакетное предложение

Пакет с Vitocal 100-S

Комплект	A7/W35 A-7/W35	8,2 6,0	11,5 7,5	13,5 8,1	15,5 кВт 9,1	MG R
■ Vitocal 100-S		Z018261 по запросу	Z018262 5.590,-	Z018263 5.980,-	Z018264 6.404,-	№ заказа евро
■ Соединительный кабель 15 м						
■ Буферная ёмкость настенная Vitocell 100-W 46 л						
■ Vitocal 100-S		Z018265 по запросу	Z018266 7.121,-	Z018267 7.511,-	Z018268 7.934,-	№ заказа евро
■ Соединительный кабель 15 м						
■ Буферная ёмкость настенная Vitocell 100-W 46 л						
■ Емкостный водонагреватель бивалентный Vitocell 300-W с датчиком температуры 7544848						

Примечание: В состав пакетов входят также техническая документация на тепловой насос и водонагреватель, датчик температуры NTC для емкостного водонагревателя

VITOCAL 100-S, от 11,5 до 15,7 кВт

Воздушно-водяной тепловой насос, сплит-система



- Низкая стоимость эксплуатации благодаря высокому коэффициенту мощности (COP = Coefficient of Performance)
По EN 14511: до 4,7 при A7/W35
- Регулирование мощности благодаря инвертору обеспечивает высокую эффективность на частичных нагрузках
- Наружный блок работает до -20 °C
- Компактный внутренний блок с энергоэффективным насосом, конденсатором, 3-х ходовым переключающим клапаном, проточным электронагревателем, группой безопасности, расширительным баком и контроллером
- Понятное управление контроллером благодаря текстовым подсказкам и графическому представлению
- Возможность управления дополнительным теплогенератором, например электродкотлом или жидкотопливным котлом
- Встроенная в контроллер функция управления каскадом тепловых насосов до 5 шт с оптимизацией COP
- Дистанционное управление через Viessmann App

Номинальная тепловая мощность (кВт) (EN 14511)	A7/W35 A-7/W35	11,5 7,5	13,5 8,1	15,7 9,1	MG R
■ Воздушно/водяной тепловой насос, сплит с контроллером Vitotronic 200		Z014657 6.336,-	Z014658 6.814,-	Z014659 7.328,-	№ заказа евро
■ Тип AWB-E 101		A12	A14	A16	
■ Номинальное напряжение		400	400	400	Вольт

Внимание!

Монтаж и ввод в эксплуатацию должен быть произведен сертифицированными организациями

Принадлежности

	MG W
■ Соединительный BUS-кабель 15 метров	ZK02668 32,- № заказа евро
■ Соединительный BUS-кабель 30 метров	ZK02669 49,- № заказа евро

Тех. параметры

Номинальная тепловая мощность	A7/W35 A2/W35 A-7/W35	11,5 7,4 7,4	13,5 8,4 8,0	15,7 9,5 8,7	кВт кВт кВт
■ Коэф. мощн. (COP) A7/W35		4,5	4,5	4,4	
■ Уровень шума		64	64	64	дБ(A)
■ Ширина внутреннего блока		450	450	450	мм
■ Высота внутреннего блока		880	880	880	мм
■ Длина внутреннего блока		370	370	370	мм
■ Масса внутреннего блока		48	48	48	кг
■ Ширина наружного блока		900	900	900	мм
■ Высота наружного блока		1345	1345	1345	мм
■ Длина наружного блока		342	342	342	мм
■ Масса наружного блока		114	114	114	кг

Пакетное предложение

Пакет с Vitocal 100-S

Комплект	A7/W35 A-7/W35	11,5 7,5	13,5 8,1	15,7 9,1	MG R
■ Vitocal 100-S		Z020735 6.860,-	Z020736 7.350,-	Z020737 7.873,-	№ заказа евро
■ Соединительный кабель	15 м				
■ Буферная ёмкость настенная Vitocell 100-W	46 л				
■ Vitocal 100-S		Z020738 8.093,-	Z020739 8.534,-	Z020740 9.084,-	№ заказа евро
■ Соединительный кабель	15 м				
■ Буферная ёмкость настенная Vitocell 100-W	46 л				
■ Емкостный водонагреватель бивалентный Vitocell 300-W с датчиком температуры 7544848	300 л				

Примечание: В состав пакетов входят также техническая документация на тепловой насос и водонагреватель, датчик температуры NTC для емкостного водонагревателя

VITOVENT 300-W

Центральная приточно-вытяжная система вентиляции с рекуперацией тепла

Описание

Тип	H32S C325 (R)	H32S C325 (L)	H32S C400 (R)	H32S C400 (L)	MGW
Vitovent 300-W <ul style="list-style-type: none"> ■ Объемный расход воздуха до 325 м³/ч ■ Для квартир/домов с жилой площадью до 320 м² ■ Правостороннее исполнение (R) для подключения приточного и вытяжного воздуха справа, левостороннее исполнение (L) для подключения приточного и вытяжного воздуха слева ■ 4 патрубка DN 160 для наружного, удаляемого, приточного и вытяжного воздуха ■ Настенный монтаж (монтаж на полу см. в принадлежностях) ■ Регулировка баланса ■ Постоянное регулирование объемного расхода ■ Летний байпас (100%) ■ Встроенный электрический регистр предварительного нагрева воздуха (макс. до 1 кВт) ■ Сухой сифон 	Z019040 2.553,-	Z019041 2.553,-	–	–	№ заказа евро

Примечание: панель управления должна быть заказана отдельно

Vitovent 300-W <ul style="list-style-type: none"> ■ Объемный расход воздуха до 400 м³/ч ■ Для квартир/домов с жилой площадью до 440 м² ■ Правостороннее исполнение (R) для подключения приточного и вытяжного воздуха справа, левостороннее исполнение (L) для подключения приточного и вытяжного воздуха слева ■ 4 патрубка DN 180 для наружного, удаляемого, приточного и вытяжного воздуха ■ Настенный монтаж (монтаж на полу см. в принадлежностях) ■ Регулировка баланса ■ Постоянное регулирование объемного расхода ■ Летний байпас (100%) ■ Встроенный электрический регистр предварительного нагрева воздуха (макс. до 1 кВт) ■ Сухой сифон 	–	–	Z019042 3.111,-	Z019043 3.111,-	№ заказа евро
---	---	---	--------------------	--------------------	---------------





Примечание: панель управления должна быть заказана отдельно

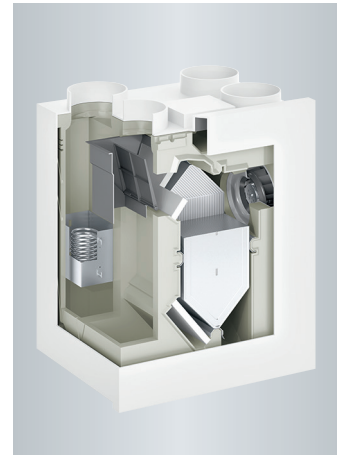

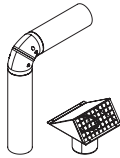

Технические характеристики

Объемный расход	325	325	400	400	м³/ч
Тип теплообменника	X	X	X	X	
■ Перекрестно-противоточный					
Тип фильтра (наружный/вытяжной воздух)	G4/G4	G4/G4	G4/G4	G4/G4	
■ При поставке	F7/G4	F7/G4	F7/G4	F7/G4	
■ Принадлежность					
Рекуперация тепла	до 98	до 98	до 99	до 99	%
Длина	560	560	560	560	мм
Высота	650	650	650	650	мм
Ширина	750	750	750	750	мм
Конденсатоотводчик	X	X	X	X	
■ Необходим (сухой сифон, входит в комплект поставки)					

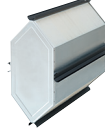

- Приточно-вытяжная система вентиляции с интегрированным байпасом и регистром предварительного подогрева воздуха
- Обеспечивает приятный и здоровый климат в помещении
- Уменьшение неприятных запахов
- Всеобъемлющая настройка цифровой панелью управления
- Контроль влажности предотвращает повреждение строительных материалов
- Закрытые окна обеспечивают повышенный уровень безопасности от проникновения и защищают от шума
- Очистка поступающего снаружи воздуха является важным фактором для лиц, страдающих аллергическими заболеваниями
- Экономичные двигатели постоянного тока с постоянным объемным расходом и балансное регулирование позволяют поддерживать стабильный поток воздуха независимо от статического давления
- Высокий коэффициент теплопередачи позволяет свести к минимуму потери тепла при воздухообмене и снизить затраты на отопление

Принадлежности		H32S C325	H32S C400	MG W		
Панель управления вентустановкой, тип LB1 <ul style="list-style-type: none"> ■ Графическая панель управления с подсветкой для Vitovent ■ Дневная и недельная временные программы ■ 4-ступенчатый переключатель ■ Выбор программы ■ Индикатор замены фильтра ■ Параметрирование с пояснительными текстами ■ Кабель подключения (длина 6 м) 				Z015318 284,-	№ заказа евро	
Датчик влажности (центральный) <ul style="list-style-type: none"> ■ Установка в вытяжном канале (сборный вентканал) ■ Режим работы вентустановки с минимально необходимым расходом для удаления влажности из помещения ■ До 10% экономии энергии благодаря автоматической регулировке 				ZK02539 259,-	№ заказа евро	
Датчик CO₂ /подключение кабелем <ul style="list-style-type: none"> ■ Для управления приточно-вытяжной вентустановкой в зависимости от концентрации CO₂ ■ Монтаж в помещении ■ 1 датчик для измерения ■ Режим работы вентустановки с минимально необходимым расходом для удаления влажности и CO₂ ■ До 10% экономии энергии благодаря автоматической регулировке 				ZK05282 343,-	№ заказа евро	
Электрический регистр предварительного нагрева <ul style="list-style-type: none"> ■ Совместим с патрубком подключения приточно-вытяжной вентустановки ■ Дополнительный регистр предварительного нагрева воздуха для непрерывной работы вентустановки при очень низких температурах наружного воздуха ■ Со штекерами ■ С электронной регулировкой мощности до 1 кВт 				ZK05283 561,-	ZK05284 561,-	№ заказа евро
Проход для наружного или удаляемого воздуха в компактном исполнении <ul style="list-style-type: none"> ■ Для прохода воздуха через стену со смонтированной установкой ■ Трубы и муфты из вспененного полипропилена ■ Проход через наружную стену белого цвета, с решеткой для защиты от птиц 				ZK01840 279,-	ZK01841 299,-	№ заказа евро
Проход для наружного или удаляемого воздуха в компактном исполнении <ul style="list-style-type: none"> ■ Комбинированный проход для наружного/удаляемого воздуха в одном элементе ■ С проходом через стену ■ DN 160/DN 180 ■ Из нержавеющей стали 				ZK03034 390,-	ZK03035 424,-	№ заказа евро
						

Принадлежности	MGW
<p>Энтальпийный теплообменник</p> <ul style="list-style-type: none"> ■ Для рекуперации тепла и влажности из удаляемого воздуха ■ Устанавливается вместо идущего в состоянии при поставке перекрестно-противоточного теплообменника ■ Антибактериальный эффект ■ Понижает границу замерзания теплообменника 	 <p>ZK05285 № заказа 2.040,- евро</p>
<p>Монтажный цоколь</p> <ul style="list-style-type: none"> ■ Для напольной установки Vitovent 300-W 	 <p>ZK05286 № заказа 224,- евро</p>
<p>Комплект фильтров тонкой очистки для вентустановки</p> <ul style="list-style-type: none"> ■ Комплект для одной замены фильтров ■ 1 фильтр приточного воздуха F7 / ISO ePM1 50 % ■ 1 фильтр вытяжного воздуха G4 / ISO Coarse 60 % 	 <p>ZK05287 № заказа 56,- евро</p>
<p>Комплект фильтров тонкой очистки для вентустановки с энтальпийным теплообменником</p> <ul style="list-style-type: none"> ■ Комплект для одной замены фильтров ■ 1 фильтр приточного воздуха F7 / ISO ePM1 50 % ■ 1 фильтр вытяжного воздуха M5 / ISO ePM10 50 % 	 <p>ZK05288 № заказа 45,- евро</p>
<p>Комплект фильтров очистки для вентустановки</p> <ul style="list-style-type: none"> ■ Комплект для одной замены фильтров ■ 1 фильтр приточного воздуха G4 / ISO Coarse 60 % ■ 1 фильтр вытяжного воздуха G4 / ISO Coarse 60 % 	 <p>ZK05289 № заказа 36,- евро</p>

Вентиляционная установка с рекуперацией тепла для отдельных комнат или квартир VITOVENT 100-D



- Объемный расход воздуха до 45 м³/ч
- От 2 до 6 установок и одна панель управления образуют вентгруппу (расширяется с помощью дополнительного блока питания)
- Независимое управление вентгруппами через центральный контроллер с сенсорным дисплеем
- Реверсивный режим работы
- Одновременная рекуперация тепла и влаги с помощью интегрированного очищаемого керамического накопителя тепла
- Экономия энергии благодаря рекуперации тепла
- Надежная защита от влаги, без необходимости регулярного проветривания
- Оптимизированные по шуму и протоку внутренний и наружный декоративные колпаки
- Простое управление с помощью сенсорной или светодиодной панелей управления
- Индивидуальное управление направлением воздуха по зонам
- Проходной режим для охлаждения в летние ночи
- Монтаж в два шага с помощью наборов
- Электроразводка круговая или звездой
- Подключение без соблюдения полярности
- Обслуживание со стороны комнаты без применения инструментов

Приточно-вытяжная вентиляционная установка

Тип	H00E A45	MGW
Vitovent 100-D, тип H00E A45 <ul style="list-style-type: none"> ■ 1 вентиляционный блок для настенного монтажа ■ Вентилятор ■ Накопитель тепла ■ Оптимизированный по шуму и протоку воздуха декоративный колпак с внутренней стороны (белый) ■ Фильтр (G3) 	 Z014868 459,-	№ заказа евро

Примечание: Гильза для стены и наружный декоративный колпак должны быть отдельно включены в заказ

Технические характеристики



Объемный расход		
■ Ступень 1	18	м ³ /ч
■ Ступень 2	28	м ³ /ч
■ Ступень 3	38	м ³ /ч
■ Ступень 4	46	м ³ /ч
Коэффициент рекуперации	до 91	%
■ Рекуперация тепла и влаги		
Класс защиты	IP 42	
Минимальный диаметр отверстия	162	мм
Размеры внутреннего декоративного колпака		
■ Ширина	200	мм
■ Высота	200	мм
■ Глубина	45	мм

Принадлежности









Стенные гильзы		MGW
Стенная гильза, круглого сечения <ul style="list-style-type: none"> ■ Монтажная гильза длиной 700 мм (укорачиваемая) ■ Ø 160 мм ■ Заглушки 	 ZK02708 66,-	№ заказа евро
Наружный декоративный колпак <ul style="list-style-type: none"> ■ Оптимизированный по шуму и протоку воздуха, 2-х слойный наружный декоративный колпак (белого цвета), обеспечивает подавление внешнего шума 	 ZK03628 183,-	№ заказа евро
Наружный декоративный колпак из нержавеющей стали <ul style="list-style-type: none"> ■ Наружный декоративный колпак (нерж. сталь), обеспечивает подавление внешнего шума 	 ZK03629 200,-	№ заказа евро

Указание! Для монтажа Vitovent необходима стенная гильза

Панели управления

Сенсорная панель управления <ul style="list-style-type: none"> ■ Индивидуальное управление макс. тремя вентгруппами ■ Комфортное сенсорное управление режимами сна и сквозного протока ■ Индикатор замены фильтра ■ Монтажная рамка для настенного монтажа 	 ZK02709 281,-	№ заказа евро
Датчик влажности/температуры <ul style="list-style-type: none"> ■ Позволяет реализовать полностью автоматическое управление зоной по измеренным значениям температуры и влажности ■ Простой штекерный монтаж ■ Автоматическое обнаружение 	 ZK03625 81,-	№ заказа евро

Указание! Датчик влажности/температуры только в комбинации с сенсорной панелью управления

Принадлежности		MG W	
Панель управления <ul style="list-style-type: none"> ■ Кнопочная панель управления с режимами сна и сквозного протока ■ Индикатор замены фильтра ■ Монтажная рамка для настенного монтажа 		ZK02710 90,-	№ заказа евро
Блок питания для скрытого монтажа <ul style="list-style-type: none"> ■ Управление до 6 Vitovent 100-D от каждого блока питания с помощью панели управления ■ Минимальная длина кабелей благодаря круговой электроразводке или звездой 		ZK02711 103,-	№ заказа евро
Блок питания для монтажа на DIN-рейку <ul style="list-style-type: none"> ■ Управление до 6 Vitovent 100-D от каждого блока питания с помощью панели управления ■ Минимальная длина кабелей благодаря круговой электроразводке или звездой 		ZK02712 103,-	№ заказа евро
Комплект для шумоизоляции <ul style="list-style-type: none"> ■ Установка внутри вентустановки для снижения шума ■ Уменьшение шума от вентилятора и наружных шумов 		ZK02714 34,-	№ заказа евро
Вытяжные вентиляторы		MG W	
Vitovent 100-D, тип E200 A68 <ul style="list-style-type: none"> ■ Вытяжной вентилятор макс. объемный расход 68 м³/ч ■ Модуль влажности с управлением выбегом ■ Для монтажа на стене или потолке ■ Запираемая внутренняя заслонка (белого цвета) ■ Размеры внутреннего декоративного колпака ■ Ширина 197 мм ■ Высота 197 мм ■ Глубина 40 мм 		ZK02705 194,-	№ заказа евро
Vitovent 100-D, тип E100 A68 <ul style="list-style-type: none"> ■ Вытяжной вентилятор макс. объемный расход 68 м³/ч ■ Управление выбегом по времени ■ Для монтажа на стене или потолке ■ Запираемая внутренняя заслонка (белого цвета) ■ Размеры внутреннего декоративного колпака ■ Ширина 197 мм ■ Высота 197 мм ■ Глубина 40 мм 		ZK02706 172,-	№ заказа евро
Набор для стен без отделки, стенная гильза круглого сечения с запорным клапаном <ul style="list-style-type: none"> ■ Стенная гильза длиной 500 мм ■ Ø 104 мм ■ Запорный клапан ■ Заглушки 		ZK02717 44,-	№ заказа евро
Набор для неотделанных стен, стенная гильза круглого сечения (для замены) <ul style="list-style-type: none"> ■ Ø 104 мм ■ 500 мм 		ZK02718 20,-	№ заказа евро
Фильтры		MG W	
Комплект фильтров <ul style="list-style-type: none"> ■ Фильтры G3 ■ 4 штуки 		ZK02715 31,-	№ заказа евро
Комплект фильтров тонкой очистки <ul style="list-style-type: none"> ■ Фильтры F7 ■ 4 штуки 		ZK02716 45,-	№ заказа евро

Вентиляционная установка с рекуперацией тепла для отдельных комнат или квартир VITOVENT 050-D



- Объемный расход воздуха до 43 м³/ч
- От 2 до 4 установок и одна панель управления образуют вентгруппу
- Реверсивный режим работы
- Одновременная рекуперация тепла и влаги с помощью интегрированного очищаемого керамического накопителя тепла
- Обслуживание со стороны комнаты без применения инструментов
- Простой монтаж со стандартным диаметром отверстия Ø 162 мм
- Экономия энергии благодаря рекуперации тепла
- Надежная защита от влаги, без необходимости регулярного проветривания
- Простое управление вращением ручки или большими кнопками
- Проходной режим для охлаждения в летние ночи
- Монтаж в два шага с помощью наборов
- Электроразводка звездой
- Подключение без соблюдения полярности

Приточно-вытяжная вентиляционная установка

Тип	H20E A43	MGW
Vitovent 050-D, тип H20E A43	Z015395	№ заказа евро
<ul style="list-style-type: none"> ■ 1 вентиляционный блок для настенного монтажа ■ Вентилятор ■ Накопитель тепла ■ Декоративный колпак с внутренней стороны (белый) ■ Фильтр (G3) 	340,-	



Примечание: Гильза для стены и наружный декоративный колпак должны быть отдельно включены в заказ







Технические характеристики

Объемный расход		
■ Ступень 1	16	м³/ч
■ Ступень 2	22	м³/ч
■ Ступень 3	30	м³/ч
■ Ступень 4	43	м³/ч
Коэффициент рекуперации	до 90	%
■ Рекуперация тепла и влаги		
Класс защиты	IP 42	
Минимальный диаметр отверстия	162	мм
Размеры внутреннего декоративного колпака		
■ Ширина	190	мм
■ Высота	214	мм
■ Глубина	40	мм

Принадлежности

Стенные гильзы		MGW	
Стенная гильза, круглого сечения (для замены)			
■ Монтажная гильза длиной 500 мм (укорачиваемая)		ZK02707	
■ Ø 160 мм		51,-	№ заказа евро
Наружный декоративный колпак			
■ Наружный декоративный колпак (белого цвета), обеспечивает подавление внешнего шума		ZK03627	
		134,-	№ заказа евро
Наружный декоративный колпак из нержавеющей стали			
■ Наружный декоративный колпак (нерж. сталь), обеспечивает подавление внешнего шума		ZK03629	
		200,-	№ заказа евро

Указание! Для монтажа Vitovent необходима стенная гильза

Принадлежности		MGW	
Панели управления			
Поворотный регулятор <ul style="list-style-type: none"> ■ Панель управления с простым и понятным дизайном ■ Индикатор замены фильтра ■ Монтажная рамка для настенного монтажа 		ZK03626 68,-	№ заказа евро
Панель управления <ul style="list-style-type: none"> ■ Панель управления с понятной структурой управления и простым выбором режима работы ■ Интегрированный датчик влажности ■ Индикатор замены фильтра ■ Монтажная рамка для настенного монтажа 		ZK02952 138,-	№ заказа евро
Блок питания для скрытого монтажа <ul style="list-style-type: none"> ■ Управление до 6 Vitovent 050-D от каждого блока питания с помощью панели управления ■ Электроразводка звездой 		ZK02953 103,-	№ заказа евро
Блок питания для монтажа на DIN-рейку <ul style="list-style-type: none"> ■ Управление до 6 Vitovent 050-D от каждого блока питания с помощью панели управления ■ Электроразводка звездой 		ZK02954 103,-	№ заказа евро
Комплект для шумоизоляции <ul style="list-style-type: none"> ■ Установка внутри вентустановки для снижения шума ■ Уменьшение шума от вентилятора и наружных шумов 		ZK02955 34,-	№ заказа евро
Сборник конденсата <ul style="list-style-type: none"> ■ Линия отвода конденсата при потолочном монтаже 		ZK02720 64,-	№ заказа евро
Фильтры		MGW	
Комплект фильтров <ul style="list-style-type: none"> ■ Фильтры G3 ■ 4 штуки 		ZK02956 31,-	№ заказа евро
Комплект фильтров тонкой очистки <ul style="list-style-type: none"> ■ Фильтры F7 ■ 4 штуки 		ZK02957 45,-	№ заказа евро

Комплект гелиоустановки для приготовления горячей воды VITOSOL 141-FM



Комплект гелиоустановки для приготовления горячей воды Vitocell 100-B/-W, тип CVBA

Вертикальный стальной емкостный водонагреватель с внутренним эмалевым покрытием «Ceraprotect» и двумя змеевиками для нагрева посредством гелиоколлекторов и дополнительного нагрева водогрейным котлом, включая предварительно смонтированную насосную группу Solar-Divicon с электронным модулем SDIO/SM1A или Vitosolic 100, тип SD1

Vitosol 100-FM, тип SVKF

Плоские коллекторы, оптимизированные для вертикального надкрышного монтажа

Комплект оборудования для приготовления горячей воды гелиоустановкой с бивалентным емкостным водонагревателем, включая насосную группу Solar-Divicon, контроллер гелиоустановки, гелиоколлекторы и компоненты гелиоустановки

- Vitosol 100-FM, тип SVKF
- Vitocell 100-B/-W, тип CVBA с установленной насосной группой Solar-Divicon
- Электронный модуль SDIO/SM1A (в сочетании с контроллером Vitotronic компании Viessmann)

Компоненты по выбору

	Тип	Количество коллекторов Площадь брутто Монтаж	Объем водонагревателя Наименование водонагревателя Цвет	Насос	Tyfoconr LS до -28°C (20 л)	Tyfoconr LS Arctic до -47 °C (25 л)	MG R
<p>Внимание! Система крепления В для монтажа коллектора на кровле не входит в комплект поставки пакета и должна быть заказана отдельно, см. раздел «Система крепления»</p> <p>Ⓐ Гелиоколлекторы Ⓑ Система крепления (надкрышный монтаж) Ⓒ Насосная группа Solar-Divicon (составная часть емкостного водонагревателя) Ⓓ Трубопровод холодной воды Ⓔ Модуль управления гелиоустановкой, тип SM1 (составная часть емкостного водонагревателя) Ⓕ Трубопровод горячей воды Ⓖ Бивалентный емкостный водонагреватель</p>	SVKF	2/4,36 м ² Надкрышный монтаж	250 л Vitocell 100-B серебристый	С регулировкой частоты вращения, энергоэффективный	SK07047 3.011,-	SK07049 3.058,-	№ заказа евро
	SVKF	2/4,36 м ² Надкрышный монтаж	250 л Vitocell 100-W белый	С регулировкой частоты вращения, энергоэффективный	SK07048 3.011,-	SK07050 3.058,-	№ заказа евро

Комплект поставки гелиоустановки для приготовления горячей воды:

- Два плоских коллектора Vitosol 100-FM, тип SVKF с комплектом подключений, включая соединительные трубопроводы и датчик температуры коллекторов
- Бивалентный емкостный водонагреватель Vitocell 100-B/-W, тип CVBA со смонтированной насосной группой Solar-Divicon, включая ступенчатый или частотный насос контура гелиоустановки, модулем управления гелиоустановкой, электронным модулем SDIO/SM1A, воздухоотделителем и наполнительной арматурой
- Расширительный бак гелиоустановки (18 л). Проверить размеры согласно документации по проектированию
- Теплоноситель

Комплект оборудования для приготовления горячей воды гелиоустановкой с бивалентным емкостным водонагревателем, включая насосную группу Solar-Divicon, контроллер гелиоустановки, гелиоколлекторы и компоненты гелиоустановки

- Vitosol 100-FM. тип SVKF
- Vitocell 100-B/-W, тип CVBA с установленной насосной группой Solar-Divicon
- Vitosolic 100, тип SD1

Компоненты по выбору

	Тип	Количество коллекторов Площадь брутто Монтаж	Объем водо-нагревателя Наименование водонагревателя Цвет	Насос	Tyfoconr LS до -28°C (20 л)	Tyfoconr LS Arctic до -47 °C (25 л)	MG R
<p>Внимание! Система крепления В для монтажа коллектора на кровле не входит в комплект поставки пакета и должна быть заказана отдельно, см. раздел «Система крепления»</p> <p>А Гелиоколлекторы</p> <p>Б Система крепления (надкрышный монтаж/встраивание в кровлю)</p> <p>В Насосная группа Solar-Divicon (составная часть емкостного водонагревателя)</p> <p>Г Трубопровод холодной воды</p> <p>Д Vitosolic 100, тип SD1 (составная часть емкостного водонагревателя)</p> <p>Е Трубопровод горячей воды</p> <p>Ж Бивалентный емкостный водонагреватель</p>	SVKF	2/4,36 м ² Надкрышный монтаж	250 л Vitocell 100-B серебристый	С регулировкой частоты вращения, энергоэффективный	SK05699 3.011,-	SK06474 3.058,-	№ заказа евро
	SVKF	2/4,36 м ² Надкрышный монтаж	250 л Vitocell 100-W белый	С регулировкой частоты вращения, энергоэффективный	SK05700 3.011,-	SK06475 3.058,-	№ заказа евро

- Стандартный комплект гелиоустановки для приготовления горячей воды с согласованными для этой цели компонентами
- Оптимизированный по площади плоский коллектор с автоматическим отключением по температуре ThermProtect для долговечной гелиоустановки без стагнации
- Бивалентный емкостный водонагреватель, полностью оборудованный для быстрой и простой привязки к гелиоустановке
- Коррозионностойкий стальной бак водонагревателя с внутренним эмаливым покрытием «Seraprotect»
- Дополнительная защита с помощью магниевого анода, анод с электропитанием поставляется в качестве принадлежности
- Простой и быстрый монтаж – наполнительные, воздушные и запорные вентили, а также контроллер гелиоустановки встроены в насосную группу Solar-Divicon и предварительно смонтированы на водонагревателе
- Незначительные тепловые потери благодаря высокоэффективной круговой теплоизоляции
- Электронагревательная вставка поставляется по отдельному заказу
- Четко установленная область применения: гелиоустановка для приготовления горячей воды с двумя гелиоколлекторами

Комплект поставки гелиоустановки для приготовления горячей воды:

- Два плоских коллектора Vitosol 100-FM, тип SVKF с комплектом подключений, включая соединительные трубопроводы и датчик температуры коллекторов
- Бивалентный емкостный водонагреватель Vitocell 100-B/-W, тип CVBA с смонтированной насосной группой Solar-Divicon, включая ступенчатый или частотный насос контура гелиоустановки, Vitosolic 100, тип SD1, воздухоотделителем и наполнительной арматурой
- Расширительный бак гелиоустановки (18 л) Проверить размеры согласно документации по проектированию
- Теплоноситель

Технические характеристики радиаторов отопления (относительно монтажной длины 1000 мм)

Монтажная высота (мм)	300		500			
	22	33	20	21	22	33
■ Тепловая мощность (Вт) при температурах системы 95/85/20 °C	1679	2405	1363	1804	2331	3219
■ Тепловая мощность (Вт) при температурах системы 75/65/20 °C	1063	1521	880	1165	1497	2067
■ Тепловая мощность (Вт) при температурах системы 55/45/20 °C	527	753	449	595	758	1047
■ Вес (кг)	17,8	26,1	21,9	25,2	29,3	43,4
■ Водонаполнение (литры)	3,3	5,1	5,2	5,2	5,2	8,0
■ Экспонента n	1,3591	1,3613	1,2999	1,2992	1,3158	1,3162

Универсальные радиаторы VISSMANN

Технические характеристики

Варианты подключения универсальных радиаторов отопления

Варианты подключения «Вентиль»

- Подача/обратка снизу, справа или слева

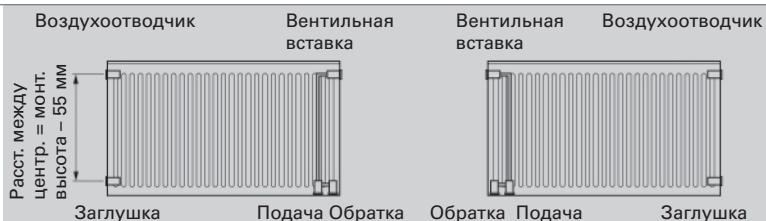

Вариант подключения «Компакт»

- Подача/обратка справа или слева
- Разностороннее подключение



Вариант подключения «Компакт»

- Подача/обратка справа или слева
- Одностороннее подключение



Внимание!



- Обе панели универсальных радиаторов Viessmann лицевые, за счет этого радиатор можно разворачивать любой стороной. В случаях, когда монтажная длина в четыре раза больше монтажной высоты, рекомендуется вариант разностороннего подключения
- При монтажной длине 1600 мм и более необходимы 3 монтажных консоли, 2600 мм и более 4 монтажных консоли

Монтажные размеры универсальных радиаторов отопления

Радиаторы отопления	Монтажная глубина мм	Подключение	
Тип 20	76	5 крепежных муфт G 1/2 внутр. (любая высота)	
Тип 21	76		
Тип 22	106		
Тип 33	161		

Универсальные радиаторы VISSMANN

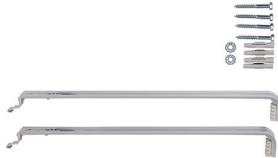
Стальные панельные радиаторы

Описание	Монтажная высота радиаторов отопления (мм)		MG V
	300	500	
Крепеж			
Монтажный комплект для вентильного (нижнего) подключения радиаторов <ul style="list-style-type: none"> ■ 2 монтажные консоли с фиксатором ■ 4 шурупа, 4 дюбеля ■ 1 вентильная вставка ■ 1 воздухоотводчик и 1 заглушка 	7572538 14,30	7572540 14,30	№ заказа евро
Монтажный комплект для компактного (бокового) подключения радиаторов <ul style="list-style-type: none"> ■ 2 Монтажные консоли с фиксатором ■ 4 шурупа, 4 дюбеля ■ 1 воздухоотводчик и 2 заглушки 	7572545 12,10	7572547 12,10	№ заказа евро
Монтажная консоль для радиаторов <ul style="list-style-type: none"> ■ Рекомендуется дополнительно заказать для радиаторов длиной более 1,6 м: <ul style="list-style-type: none"> ■ 1 монтажная консоль с фиксатором ■ 2 шурупа, 2 дюбеля 	7776156 6,50	7776158 6,50	№ заказа евро
Указание! Начиная от длины радиатора отопления 1,6 м рекомендуется использовать минимум 3 монтажных или вертикальных консолей, а начиная с длины 2,2 м – четыре. В случае особых физических нагрузок (эффект рычага, специальные требования) может потребоваться установка и при более коротких радиаторах отопления от 3-х монтажных или вертикальных консолей			
Рекомендации: Выбирать болты и дюбели в зависимости от материала стен и полов			
Анкерный комплект <ul style="list-style-type: none"> ■ 2 анкера ■ 2 регулирующие опоры 		7527880 17,-	№ заказа евро
Примечание: Монтаж на стене при помощи анкерного комплекта использовать в комбинации с монтажными консолями			

Описание	MGV
<p>Консоль для монтажа радиаторов на «готовом» полу</p> <ul style="list-style-type: none"> ■ Комплект поставки 2 штуки ■ Высота от пола до нижнего края радиатора 155-160 мм 	<div style="text-align: center;">  </div> <p style="text-align: right;">7729073 № заказа 57,- евро</p>
<p>Декоративная крышка консоли</p> <ul style="list-style-type: none"> ■ Комплект поставки 2 штуки 	<div style="text-align: center;">  </div> <p style="text-align: right;">7729074 № заказа 16,- евро</p>
<p>Консоль для напольного монтажа радиаторов «под заливку»</p> <ul style="list-style-type: none"> ■ Комплект поставки 2 штуки ■ Высота от пола до нижнего края радиатора 310-315 мм 	<div style="text-align: center;">  </div> <p style="text-align: right;">7729072 № заказа 57,- евро</p>
<p>Декоративная крышка консоли</p> <ul style="list-style-type: none"> ■ Комплект поставки 2 штуки 	<div style="text-align: center;">  </div> <p style="text-align: right;">7729075 № заказа 12,50 евро</p>

Универсальные радиаторы VISSMANN

Стальные панельные радиаторы

Монтаж радиаторов отопления при помощи монтажных консолей

Монтаж на стене при помощи монтажных консолей

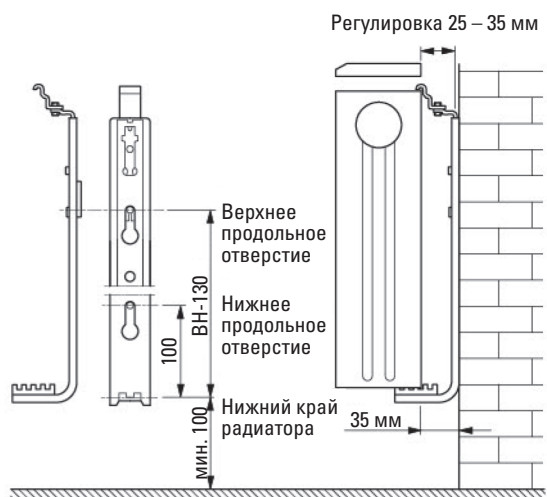

Монтаж на стене при помощи анкерного комплекта

■ В комбинации с монтажными консолями

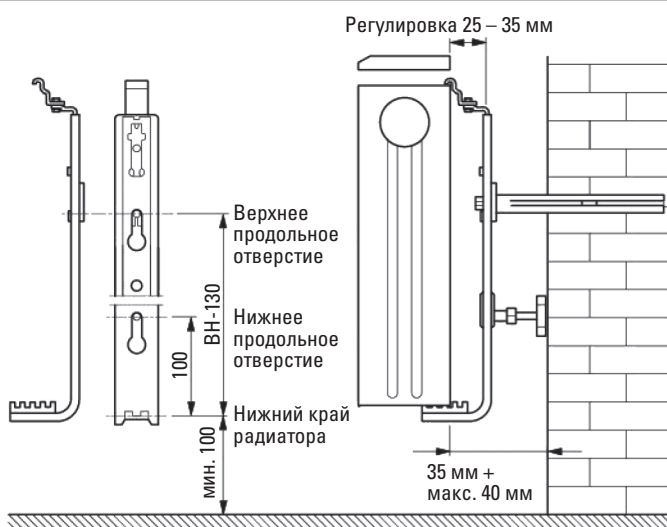
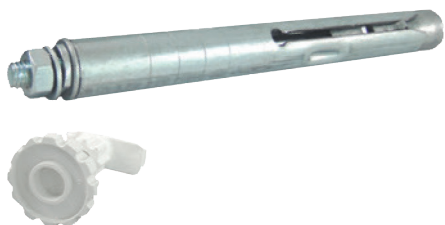

Технические данные

Монтаж и предварительная настройка вентильной вставки R $\frac{1}{2}$ (№ заказа 7527871)

- Вворачивается в радиатор при варианте подключения «вентиль»
- Предварительная установка осуществляется согласно желаемым значениям по диаграмме расхода и сопротивления с помощью рожкового ключа SW 13 или разводного ключа
- Желаемое значение настройки должно быть установлено четко напротив указателя
- Установка промежуточных значений не возможна и не допустима. Предварительная настройка 6 соответствует нормальной настройке (настройке с завода)

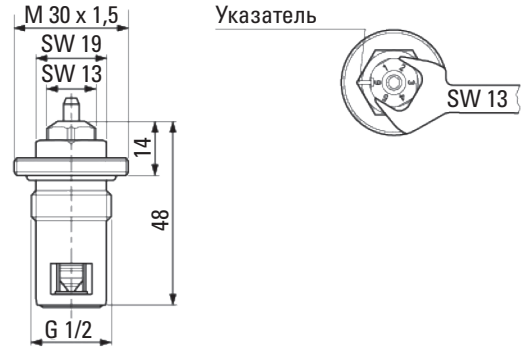

Р-отклонение 2 К

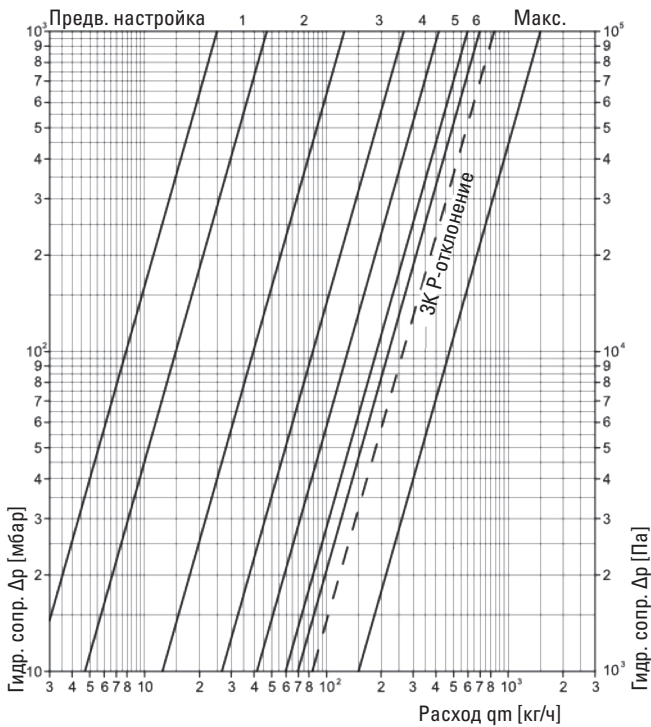

Р-отклонение 1 К

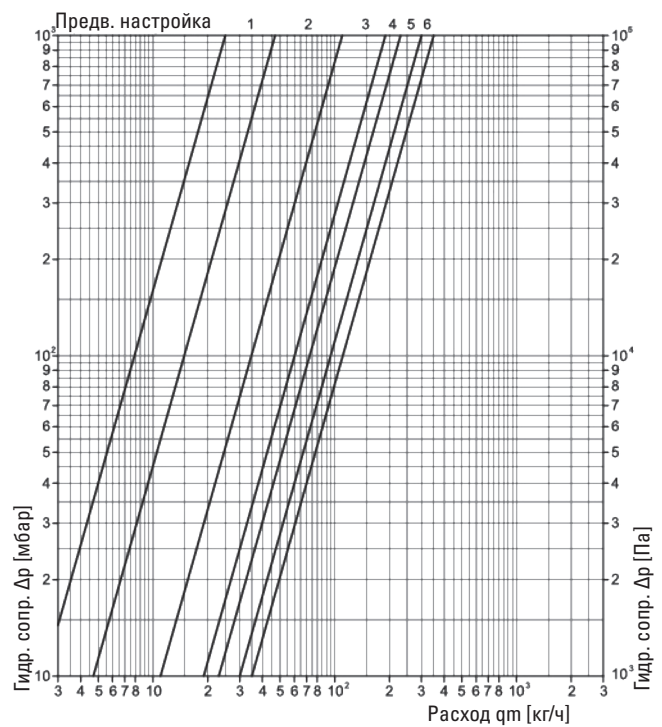





Данные производительности

Р-отклонение	1 К						1,5 К					
Настройка	1	2	3	4	5	6	1	2	3	4	5	6
k_v -значение	0,047	0,11	0,19	0,23	0,30	0,35	0,047	0,126	0,25	0,35	0,45	0,53
Р-отклонение	2 К						3 К		k_{vs}			
Настройка	1	2	3	4	5	6	6		6			
k_v -значение	0,047	0,126	0,269	0,417	0,6	0,7	0,84		1,5			

Дополнительное оборудование для радиаторов отопления



Универсальное исполнение		MG V																
<p>Термостатическая головка ET35</p> <ul style="list-style-type: none"> ■ С защитой от замерзания, возможность установки на ноль ■ Наполнитель: Жидкостный элемент ■ Соединение M 30 x 1,5 ■ Комплект поставки 1 штука ■ Ограничение температуры: <ul style="list-style-type: none"> ■ Ограничение максимальной и минимальной температуры ■ Блокировка на определенной температуре <p>Температура помещения для выбора позиции^{*1}</p> <table border="1"> <tr> <td>0</td> <td>*</td> <td>1</td> <td>2</td> <td>3</td> <td>4</td> <td>5</td> <td>6</td> </tr> <tr> <td>2 °C</td> <td>6 °C</td> <td>13 °C</td> <td>18 °C</td> <td>20 °C</td> <td>23 °C</td> <td>26 °C</td> <td>30 °C</td> </tr> </table> <p>Гистерезис < 0,3 K, монтажное положение горизонтальное</p>	0	*	1	2	3	4	5	6	2 °C	6 °C	13 °C	18 °C	20 °C	23 °C	26 °C	30 °C		<p>7501900 11,-</p> <p>№ заказа евро</p>
0	*	1	2	3	4	5	6											
2 °C	6 °C	13 °C	18 °C	20 °C	23 °C	26 °C	30 °C											
<p>Термостатическая головка TRV4</p> <ul style="list-style-type: none"> ■ Наполнитель: жидкостный элемент ■ Соединение M 30 x 1,5 ■ Комплект поставки 1 штука ■ Ограничение макс. температуры <p>Температура помещения для выбора позиции^{*1}</p> <table border="1"> <tr> <td>*</td> <td>1</td> <td>2</td> <td>3</td> <td>4</td> <td>5</td> <td>max</td> </tr> <tr> <td>7 °C</td> <td>11 °C</td> <td>15 °C</td> <td>19 °C</td> <td>23 °C</td> <td>27 °C</td> <td>31 °C</td> </tr> </table> <p>Гистерезис < 0,4 K, монтажное положение горизонтальное</p>	*	1	2	3	4	5	max	7 °C	11 °C	15 °C	19 °C	23 °C	27 °C	31 °C	<ul style="list-style-type: none"> ■ Цвет: головка хром, цоколь белый 	<p>9573913 15,-</p> <p>№ заказа евро</p>		
*	1	2	3	4	5	max												
7 °C	11 °C	15 °C	19 °C	23 °C	27 °C	31 °C												
	<ul style="list-style-type: none"> ■ Цвет: головка и цоколь хром 	<p>9573912 35,-</p> <p>№ заказа евро</p>																
<p>Термостатическая головка TRV4</p> <ul style="list-style-type: none"> ■ Поставляется полностью в белом цвете 		<p>7568949 14,-</p> <p>№ заказа евро</p>																
<p>Термостатическая вентильная вставка R ½</p> <ul style="list-style-type: none"> ■ Для установки в радиатор ■ Комплект поставки 1 штука ■ Присоединение M 30 x 1,5 		<p>7527871 8,50</p> <p>№ заказа евро</p>																
<p>Заглушка R ½ с кольцом</p> <ul style="list-style-type: none"> ■ Комплект поставки 10 штук 		<p>9572862 7,80</p> <p>№ заказа евро</p>																
<p>Воздухоотводчик R ½ с уплотнительным кольцом</p> <ul style="list-style-type: none"> ■ Комплект поставки 5 штук 		<p>9572863 5,-</p> <p>№ заказа евро</p>																
<p>Ключ для настройки вентильной вставки</p> <ul style="list-style-type: none"> ■ Заказной номер вставки 9573926 		<p>7527545 7,-</p> <p>№ заказа евро</p>																







Для варианта подключения радиаторов «Вентиль»

MGV

Комплект нижнего подключения R ½ внутр.	<ul style="list-style-type: none"> ■ Никелированная латунь, вместе с ниппелем ■ Макс. температура теплоносителя 110 °С ■ Допустимое рабочее давление 10 бар ■ Подключение трубопроводов G 3/4 ■ Встроенная запорная арматура 	<ul style="list-style-type: none"> ■ Проходная конструкция ■ Для двухтрубных систем 		9573920 11,-	№ заказа евро
		<ul style="list-style-type: none"> ■ Проходная конструкция ■ Для однотрубных систем 		9573917 12,-	№ заказа евро
		<ul style="list-style-type: none"> ■ Угловая конструкция ■ Для двухтрубных систем 		9573922 11,-	№ заказа евро
		<ul style="list-style-type: none"> ■ Угловая конструкция ■ Для однотрубных систем 		9573921 12,-	№ заказа евро
Монтажный шаблон, для подводки труб без радиатора	<ul style="list-style-type: none"> ■ Для монтажа на черновых стенах, для точного выравнивания трубопроводов подачи и обратки перед монтажом радиаторов отопления 			9564257 5,20	№ заказа евро

Для варианта подключения радиаторов «Компакт»

MGVF

Термостатический вентиль R ½	<ul style="list-style-type: none"> ■ Полированная, никелированная латунь, с предварительной настройкой, резьбовым соединением ■ Макс. температура теплоносителя 110 °С ■ Допустимое рабочее давление 10 бар 	<ul style="list-style-type: none"> ■ Угловая конструкция ■ Монтажная длина 58 мм 		9573908 11,-	№ заказа евро
		<ul style="list-style-type: none"> ■ Проходная конструкция ■ Монтажная длина 94 мм 		9573909 11,-	№ заказа евро
Термостатический аксиальный вентиль R ½	<ul style="list-style-type: none"> ■ Полированная, никелированная латунь ■ Макс. температура теплоносителя 110 °С ■ Допустимое рабочее давление 10 бар 			7199368 19,-	№ заказа евро
Подключение обратной магистрали R ½ со сливным вентилем	<ul style="list-style-type: none"> ■ Латунь никелированная, для предварительной настройки, перекрытия, наполнения и слива, с резьбовым соединением ■ Макс. температура теплоносителя 120 °С ■ Допустимое рабочее давление 10 бар 	<ul style="list-style-type: none"> ■ Проходная конструкция ■ Монтажная длина 80 мм 		9573914 9,-	№ заказа евро
		<ul style="list-style-type: none"> ■ Угловая конструкция ■ Монтажная длина 58 мм 		9573915 9,-	№ заказа евро
Подключение обратной магистрали R ½	<ul style="list-style-type: none"> ■ Латунь никелированная, для перекрытия, с резьбовым соединением ■ Макс. температура теплоносителя 120 °С ■ Допустимое рабочее давление 10 бар 	<ul style="list-style-type: none"> ■ Проходная конструкция ■ Монтажная длина 84,5 мм 		9573919 7,30	№ заказа евро
		<ul style="list-style-type: none"> ■ Угловая конструкция ■ Монтажная длина 58 мм 		9573918 7,30	№ заказа евро

Дополнительное оборудование для радиаторов отопления

Технические данные

Диаграммы характеристик

Термостатический вентиль
Угловой вентиль
Аксиальный вентиль

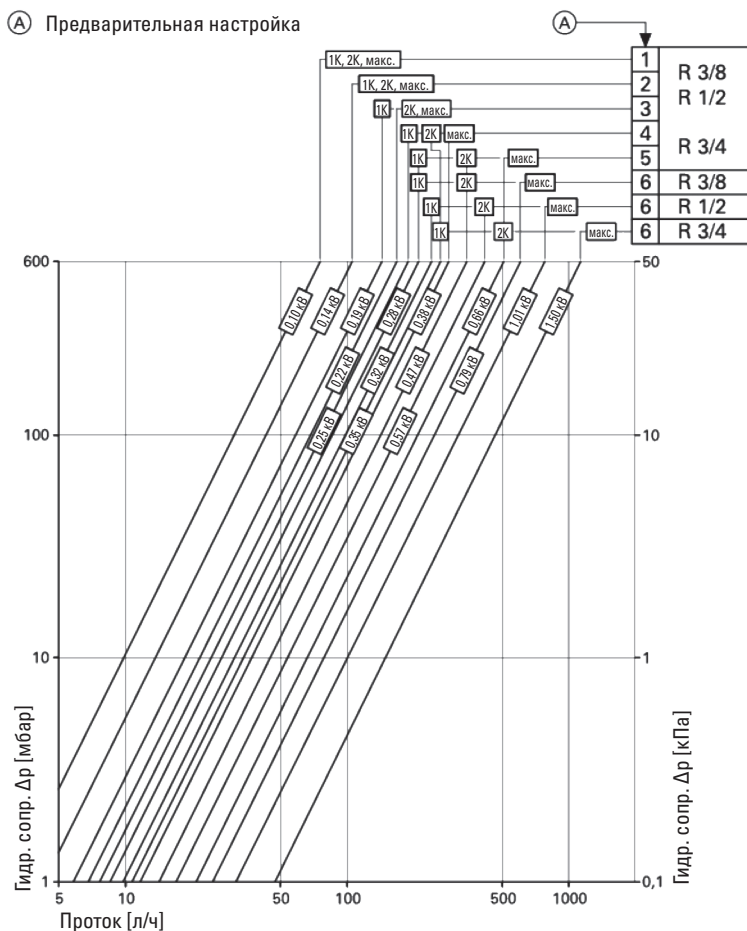

Подключение обратной магистрали
R 1/2 со сливом

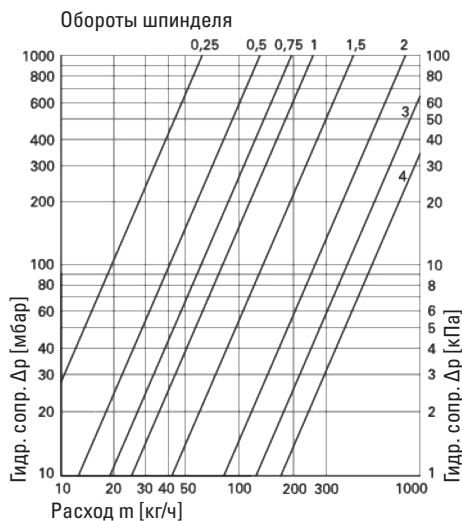

Диаграммы характеристик

Подключение обратной магистрали R ½

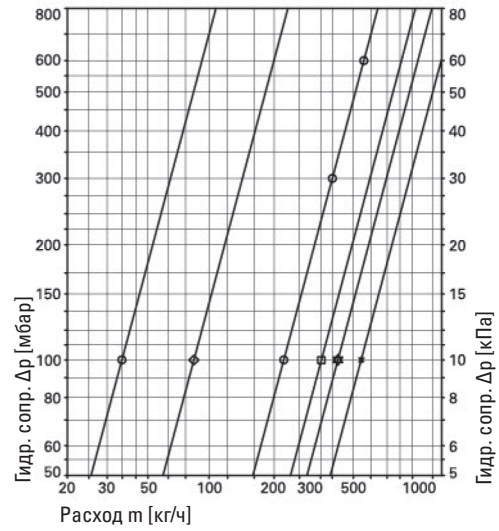

Комплект нижнего подключения R ½

■ Двухтрубная система

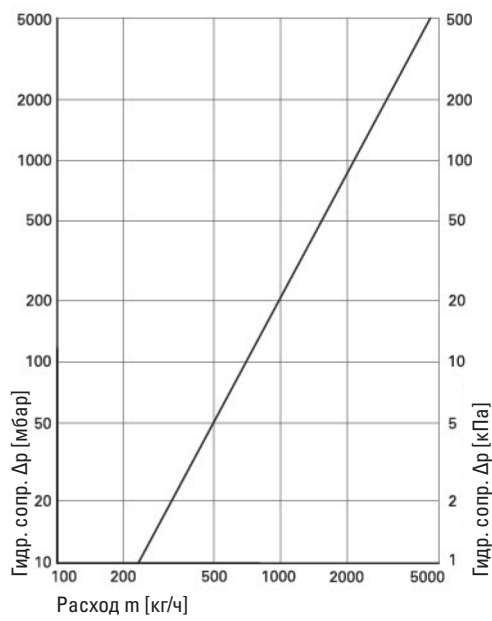

■ Однотрубная система

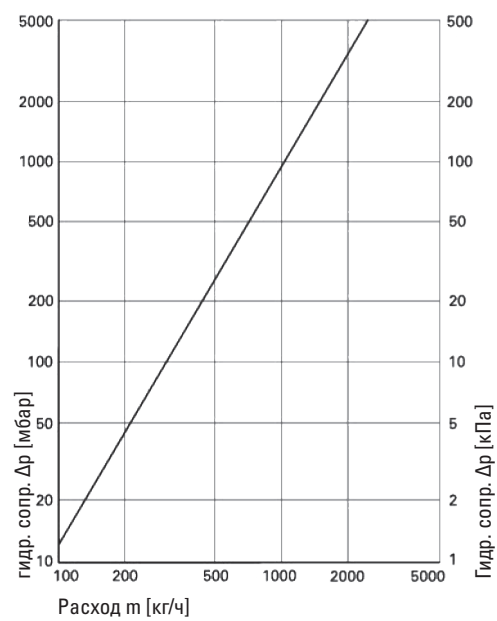

Дополнительное оборудование для радиаторов отопления

Технические данные

Монтаж и ограничительные настройки термостатической головки TRV 4

Для закрепления на вентильной вставке нужно повернуть термостатическую головку в левое положение (Auf) и закрепить металлической накладной гайкой

Ограничительные настройки (пример):

Ограничение в положении 4 (23 °C)

- Термостат установить в положение*
- Подвижный ограничительный штифт вставить в отверстие на цифре 4



Монтаж и ограничительные настройки термостатической головки ET 30 и ET 35

Для закрепления на вентильной вставке нужно повернуть термостатическую головку в левое положение (Auf) и закрепить металлическую накладную гайку

Ограничительные настройки (пример):

Диапазон ограничения находится между 15 и 25 °C

- Ограничительные штифты (A) с острым наконечником вынуть
- Термостат установить на «5»
- Ограничительный штифт (A) вставить в шлиццу «14»
Термостат можно повернуть вниз только до 15 °C
(Диапазон между маркировкой «1» и «2»)
- Термостат установить в максимально нижнее положение
- Другой ограничительный штифт (A) вставить в шлиццу «26»
Термостат можно повернуть только до примерно 26 °C
(зона у маркировки «4»)

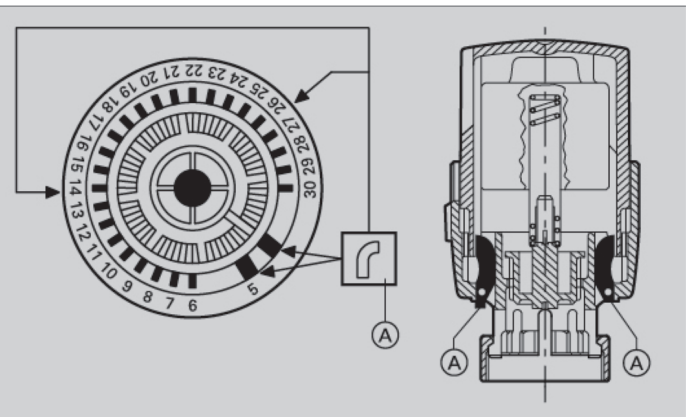

Предварительная настройка термостатических и угловых вентилей

- Радиатор отопления отбалансируйте с помощью предварительной настройки термостатического вентиля
- Если значение k_v не известно, нужно выбрать положение «3»
- После настройки нужно проверить перепад температуры на радиаторе отопления
- Чтобы повысить перепад температуры, нужно выбрать нижнее положение настройки (ограничение протока)
- Чтобы ограничить перепад температуры, нужно выбрать верхнее положение настройки (увеличение протока)

Настройка:

- Регулировочный ключ^{*1} вставить четырехзубой стороной (A) на вентиль и стопорное кольцо повернуть против часовой стрелки на макс. 90°
- Стопорное кольцо (B) не удалять
- Используя двухзубую сторону регулировочного ключа, установить желаемое значение в соответствии с насечкой на корпусе вентиля, вращая ключ по часовой стрелке. Устанавливать только на целые значения (не использовать промежуточные положения)
- Стопорное кольцо четырехзубой стороной (A) регулировочного ключа (B) затянуть на макс. 90° по часовой стрелке

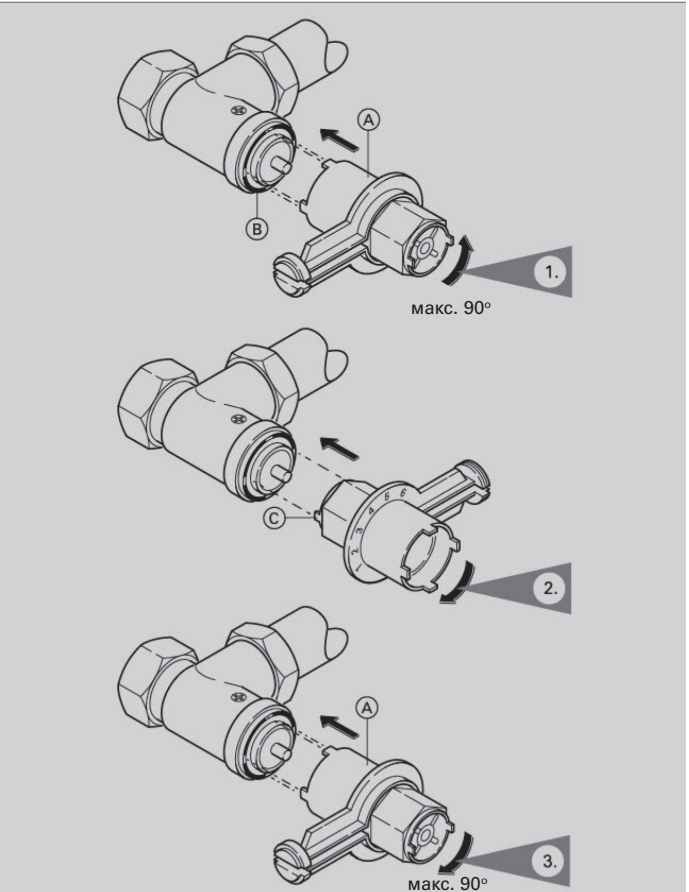

*1 Относится к вентильной вставке, заказной номер 9573 926

Универсальные радиаторы VISSMANN

Указания по применению / Условия гарантии

Универсальные радиаторы Viessmann имеют высококачественное грунтовочное и лакокрасочное покрытие в соответствии с DIN 55900 и предназначены для отопления помещений

■ Область применения

Универсальные радиаторы Viessmann применяются для отопления помещений и предназначены для установки в закрытых постоянно наполненных системах отопления с температурой теплоносителя не более 110 °С и рабочим давлением не более 10 бар. Все универсальные радиаторы Viessmann на заводе проходят испытания на герметичность при давлении 13 бар, а также испытания на прочность при давлении 16,9 бар. Системы отопления должны быть смонтированы и введены в эксплуатацию в соответствии с действующими требованиями, нормами и правилами.

Радиаторы применяются для отопления нормальных помещений и не предназначены для установки в помещениях с агрессивной средой и повышенной влажностью.

■ Помещения с агрессивной средой и повышенной влажностью

Не допускается установка радиаторов в зонах присутствия агрессивных сред и повышенной влажности: в критических зонах бассейнов, саун, общественных санузлов или вблизи писсуаров, а также на промышленных предприятиях с агрессивной средой (например, на скотобойнях).

■ Установка в зоне образования брызг

Кухни, ванные комнаты и т.д., а также места за пределами зоны образования брызг душевых и туалетов не считаются зонами с присутствием агрессивных сред и повышенной влажностью. В таких помещениях могут быть установлены универсальные радиаторы Viessmann, за исключением зон в пределах образования брызг (например, под раковиной). Тем самым, предъявления гарантийных требований на основании этого исключено в случае возникновения коррозии на радиаторах отопления, установленных в зоне образования брызг.

■ Вентиляция помещений

Эксплуатация универсальных радиаторов Viessmann должна осуществляться в помещениях с достаточной вентиляцией. В условиях использования современных конструкций окон с улучшенной герметичностью швов или в помещениях без окон (например, в ванных комнатах и санузлах), следует обращать внимание на вентиляцию помещений и при необходимости предусмотреть принудительную вентиляцию.

Выключенные, холодные радиаторы отопления действуют в качестве охлаждающих поверхностей, на которых влага из воздуха помещения осаждается в виде конденсата. Конденсированная влага при этом может привести к образованию коррозии.

Если регулярная вентиляция не может быть реализована, то необходима постоянная эксплуатация радиаторов в режиме отопления во избежание эффекта охлажденной поверхности. При этом внимание пользователя отопительной установки должно быть обращено на регулярное отопление отдельных помещений или на регулярную вентиляцию.

■ Хранение и транспортировка

Необходимо следить за тем, чтобы транспортировка радиаторов осуществлялась аккуратно, радиаторы не подвергались механическим повреждениям во время транспортировки, при погрузке и разгрузке, а также не подвергались воздействию влаги (дождя, конденсата).

Радиаторы должны храниться в сухих, хорошо проветриваемых, химически и физически неагрессивных помещениях.

На монтажной площадке радиаторы также не должны подвергаться воздействию агрессивных рабочих сред (замешанного строительного раствора, бетонной стяжки, штукатурки, краски и т.д.). Поэтому рекомендуется не удалять упаковку с радиаторов до окончания отделочных работ. Монтаж радиаторов и запуск системы отопления возможен без удаления упаковки, при этом рекомендуется ограничить температуру теплоносителя макс. 60 °С.

■ Очистка радиаторов

Декоративная, быстросъемная крышка универсальных радиаторов Viessmann позволяет легко удалять пыль с поверхностей радиатора при помощи сухих мягких щеток.

В случае необходимости влажной очистки допускается использование неабразивных, не сильно-щелочных и не сильно-кислотных бытовых химических очистителей на водной основе, не причиняющих ущерба лакокрасочному покрытию.

Запрещается использование при очистке абразивных материалов и агрессивных химических средств. Запрещается очистка поверхности радиаторов с использованием моек высокого давления.

■ Гарантия

При соблюдении всех вышеперечисленных условий ООО «Виссманн» предоставляет гарантию на герметичность и покрытие поверхности универсальных радиаторов Viessmann, приобретенных у официальных партнеров ООО «Виссманн» на территории РФ в течение 10 лет с момента покупки. Гарантийное требование должно быть предъявлено получателем гарантии с предъявлением документов подтверждающих покупку в пределах гарантийного срока в письменном виде в адрес ООО «Виссманн» или официального партнера ООО «Виссманн».

При соблюдении всех условий гарантии ООО «Виссманн» предоставляет замену гарантийного продукта на идентичный или равноценный продукт (продукт-заменитель). Если иное не согласовано между ООО «Виссманн» и заказчиком, то заказчик обязуется забрать продукт-заменитель у ООО «Виссманн» или у официального партнера ООО «Виссманн».

Выходящие за рамки этого услуги не являются предметом гарантии, в частности ООО «Виссманн» не несет в соответствии с гарантией расходы за прочие повреждения, возникшие в результате использования дефектного продукта или в связи с ним, например, расходы на монтаж/демонтаж и транспортировку или за повреждения прочего имущества получателя гарантии.

Законные требования получателя гарантии (например, определяемые на основе договора купли-продажи) не затрагиваются данной гарантией или ограничиваются ею.

Станции подготовки воды для квартир и коттеджей



- Станции спроектированы специально для подготовки воды в домашнем хозяйстве
- Запатентованная противоточная система регенерации, снижающая расход воды и соли
- Новый подсвечиваемый дисплей, подсветка емкости для соли
- Уникальная моносферическая загрузка – увеличенная до 10% производительность, срок службы до 15 лет
- Адаптивная автоматика, оптимизирующая процесс регенерации, функция дезинфекции, сигнализация низкого уровня соли
- Станции оснащены байпасом с регулировкой жесткости воды (кроме Aquamix)
- Станции укомплектованы и поставляются в собранном виде, готовом к эксплуатации
- Компактное устройство Aquahome DUO, сочетающее в одном корпусе умягчитель и многофункциональный фильтр

Станции подготовки воды	MGV
Aquahome 11 ■ Для умягчения водопроводной воды в квартирах ■ Максимальный расход воды – 1,1 м³/ч ■ Макс. производительность между регенерациями при жесткости 18°dH – 1900 литров ■ Типы совместимых фильтров: Euproit I25-50	7571908 № заказа 549,- евро
Aquahome 17 ■ Для умягчения водопроводной воды в квартирах и коттеджах ■ Максимальный расход воды – 1,9 м³/ч ■ Макс. производительность между регенерациями при жесткости 18°dH – 3400 литров ■ Типы совместимых фильтров: Euproit I25-50	7571909 № заказа 592,- евро
Aquahome 20-N ■ Для умягчения водопроводной воды в квартирах и коттеджах ■ Максимальный расход воды – 2,0 м³/ч ■ Макс. производительность между регенерациями при жесткости 18°dH – 4200 литров ■ Типы совместимых фильтров: Euproit I25-50 ■ Количество человек – до 4 ■ Количество ванных комнат – до 2	7511783 № заказа 662,- евро
Aquahome 30-N ■ Для умягчения водопроводной воды в квартирах и коттеджах ■ Максимальный расход воды – 2,8 м³/ч ■ Макс. производительность между регенерациями при жесткости 18°dH – 6100 литров ■ Типы совместимых фильтров: Euproit I25-50 ■ Количество человек – более 4 ■ Количество ванных комнат – >2	7511784 № заказа 836,- евро
Aquahome DUO ■ Для умягчения и улучшения вкуса и запаха воды в квартирах и коттеджах ■ Максимальный расход воды – 2,0 м³/ч ■ Макс. производительность между регенерациями при жесткости 18°dH – 5200 литров ■ Типы совместимых фильтров: Euproit I25-50 ■ Количество человек – более 5 ■ Количество ванных комнат – >2	7715721 № заказа 902,- евро
Aquamix-N ■ Для умягчения, очистки от железа и марганца воды из скважин на воду и в квартирах ■ Максимальный расход воды – 1,2 м³/ч ■ Макс. производительность между регенерациями при жесткости 18°dH – 3100 литров ■ Типы совместимых фильтров: Euproit I25-50	7511785 № заказа 1.009,- евро
Внимание! ■ Перед каждой станцией подготовки воды необходима установка фильтра механической очистки воды или фильтра с многофункциональной загрузкой	

Технические характеристики станции подготовки воды	Aquahome	Aquahome	Aquahome	Aquahome	Aquahome	Aquamix
	11	17	20 -N	30 -N	DUO	-N
■ Автоматическое управление	•	•	•	•	•	•
■ Высота	650	822	1086	1086	1086	1086 мм
■ Ширина	300	302	438	438	438	438 мм
■ Глубина	480	480	524	524	524	524 мм
■ Максимальный расход	1,1	1,9	2,0	2,8	2,0	1,2 м ³ /ч
■ Объем загрузки смолы	11	17	20	26	20	25 дм ³
■ Объем загрузки активированного угля	-	-	-	-	9	- дм ³
■ Максимальная ионообменная емкость загрузки	34	62	93	127	93	68 м ³ xdH
■ Макс. производительность между регенерациями при жесткости 18°dH	1900	3400	4200	6100	5200	3100 литров
■ Средний расход соли на регенерацию	1	2	3,2	3,9	3,5	3,7 кг
■ Средний расход воды на регенерацию	57	60	105	140	175	165 литров
■ Диапазон рабочих давлений	1,4 – 8,0					бар
■ Диаметр патрубка	1	1	1	1	1	1 дюйм

Схема установки станций Aquahome и Aquamix



Схема установки фильтра Aquacarbon и станции Aquahome



Система фильтрации, улучшения вкуса и запаха воды **AQUACARBON**



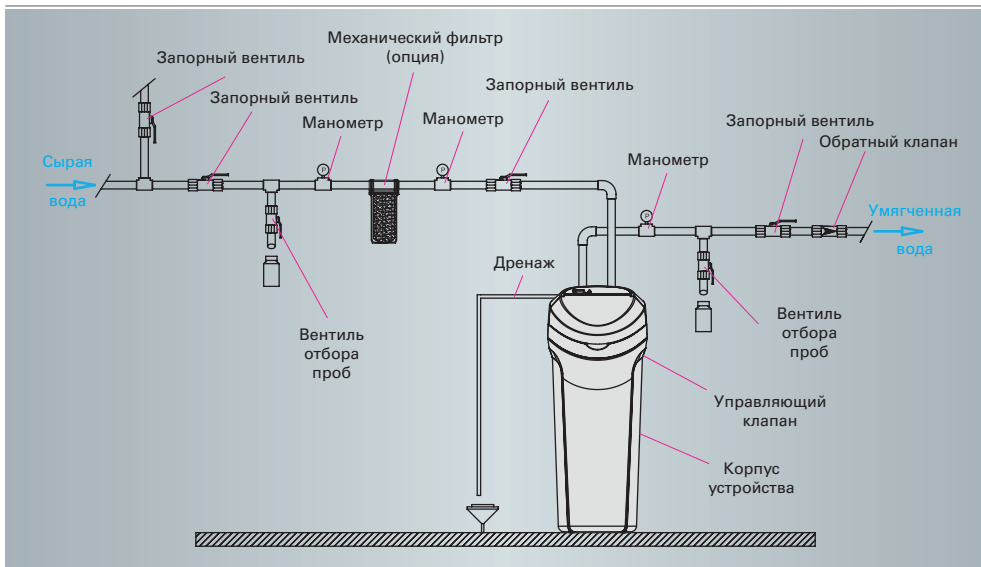
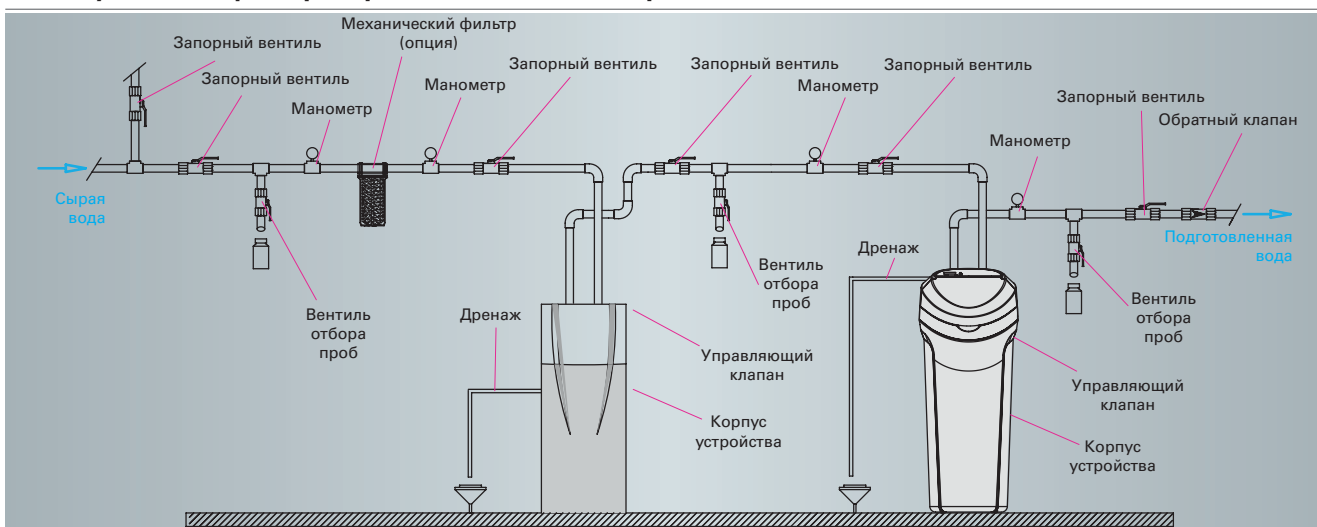



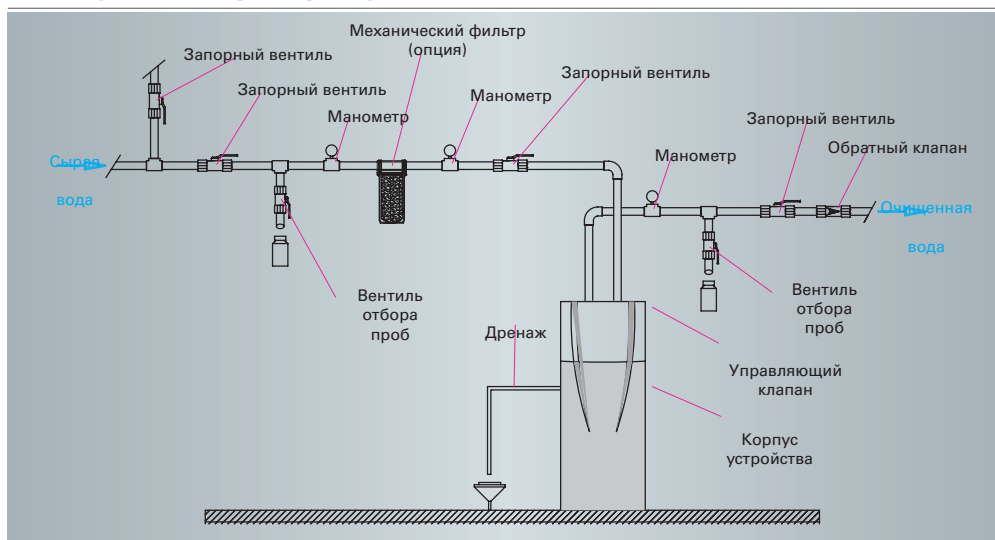

Фильтр с многофункциональной загрузкой		MG V
Aquacarbon		7419724
<ul style="list-style-type: none"> ■ Фильтр с многофункциональной загрузкой ■ Максимальный расход воды – 1,4 м³/ч ■ Расход воды необходимый для регенерации 0,8 м³/ч 		№ заказа 528,- евро
Технические характеристики		
■ Высота		860 мм
■ Ширина		340 мм
■ Глубина		260 мм
■ Максимальный расход		1,4 м³/ч
■ Суммарный объем загрузки		14 литров
■ Расход воды необходимый для регенерации		0,8 м³/ч
■ Диапазон рабочих давлений		2,0 – 8,0 бар
■ Диаметр патрубка		1 дюйм

- Устанавливается около точки основного подвода холодной воды в доме/квартире
- Специальный активированный гранулированный уголь, применяемый в качестве одного из фильтрующих слоев загрузки в фильтре Aquacarbon, обеспечивает значительное улучшение вкуса, запаха и внешнего вида (цвета) хлорированной воды
- Поставка полностью собранного и готового к использованию устройства
- Обеспечивает механическую фильтрацию на уровне до 20 мкм (в то время как человеческий волос имеет толщину от 50 до 100 мкм)

Схема установки фильтра Aquacarbon



Дополнительное оборудование для станций водоподготовки

Описание	MG V	
Фильтры механической очистки		
EPUROIT I25-50 <ul style="list-style-type: none"> Механический фильтр с прозрачной колбой и латунным вкладышем Фильтрующий сменный материал – ткань (шнурок) Диаметр подключения – 1" Порог фильтрации – 50 мкм Максимальное рабочее давление – 8 бар, рабочая температура – 30°C Максимальный объемный расход – 2,8 м³/ч Ключ для откручивания колбы в комплекте 	7511789 15,- № заказа евро	
Сменный фильтр-картридж <ul style="list-style-type: none"> Тканевый фильтр шнуркового типа, вручную устанавливается внутрь прозрачной колбы фильтра EPUROIT I25-50 	7511790 6,40 № заказа евро	
Соединительные элементы		
Гибкий шланг <ul style="list-style-type: none"> Комплект поставки 2 штуки Максимальное рабочее давление – 15 бар, рабочая температура – 20° С 	Гибкий шланг с клипсовым подключением <ul style="list-style-type: none"> Выполнен из поливинилхлорида (PVC) с нейлоновой оплеткой и латунным резьбовым фитингом с одной и клипсовым соединением с другой стороны Длина – 1 м Диаметр подключения – 3/4" с одной и клипсовое соединение с другой стороны 	7572006 36,- № заказа евро
	Гибкий шланг с резьбовым подключением <ul style="list-style-type: none"> Выполнен из поливинилхлорида (PVC) с нейлоновой оплеткой и латунными резьбовыми фитингами с обеих сторон Длина – 1 м Диаметры подключения – 3/4" с одной и 1" с другой стороны 	7572005 31,- № заказа евро
Сифон <ul style="list-style-type: none"> Пластиковый трубный сифон «с разрывом струи» для подключения дренажной линии станции водоподготовки Диаметр отвода – DN40 	7572009 15,- № заказа евро	
Экспресс-тесты		
AQUATEST TH <ul style="list-style-type: none"> Набор для экспресс-определения жесткости воды Метод – титрование Ориентировочное кол-во исследований – 50 В комплекте: кейс, измерительная емкость, реактив 	7440915 34,- № заказа евро	
AQUATEST FE <ul style="list-style-type: none"> Набор для экспресс-определения количества железа в воде Метод – калориметрический Ориентировочное кол-во исследований – 150 В комплекте: кейс, измерительная емкость, 2 реактива 	7440916 116,- № заказа евро	
AQUATEST MN <ul style="list-style-type: none"> Набор для экспресс-определения количества марганца в воде Метод – калориметрический Ориентировочное кол-во исследований – 100 В комплекте: кейс, измерительная емкость, 3 реактива 	7440917 116,- № заказа евро	



- Для Вашего удобства мы предлагаем полный перечень принадлежностей для систем водоподготовки
- Все продукты сделаны в Европе
- Отличное предложение для специалистов: одного набора для экспресс определения жесткости хватит на 50 измерений, а наборов для экспресс определения содержания железа и марганца, минимум, на 100!

Мембранные расширительные баки для закрытых систем отопления



- Тип N 25 – N 500
- Макс. рабочая температура 120 °С
- Входное давление 1,5 бар
- Цвет серебристый, баки объемом 25-140 литров также доступны в белом цвете
- Высокая эксплуатационная надежность
- Высококачественная мембрана для высоких температурных нагрузок до 70 °С

Мембранный расширительный бак	Цвет		MG V
	серебристый	белый	
N 25 ■ Объем 25 литров ■ Макс. рабочее давление 3,0 бар ■ A = R ¾, D = 308 мм, H = 481 мм ■ Масса 3,6 кг	ZK03108 46,-	ZK03107 46,-	№ заказа евро
N 35 ■ Объем 35 литров ■ Макс. рабочее давление 3,0 бар ■ A = R ¾, D = 376 мм, H = 466 мм ■ Масса 5,0 кг	7938084 53,-	7938083 53,-	№ заказа евро
N 50 ■ Объем 50 литров ■ Макс. рабочее давление 6,0 бар ■ A = R ¾, D = 441 мм, H = 487 мм ■ Масса 9,6 кг	7938086 73,-	7938085 73,-	№ заказа евро
N 80 ■ Объем 80 литров ■ Макс. рабочее давление 6,0 бар ■ A = R 1, D = 512 мм, H = 558 мм ■ Масса 13,3 кг	7938088 120,-	7938087 120,-	№ заказа евро
N 100 ■ Объем 100 литров ■ Макс. рабочее давление 6,0 бар ■ A = R 1, D = 512 мм, H = 669 мм ■ Масса 15,8 кг	7938090 192,-	7938089 192,-	№ заказа евро
N 140 ■ Объем 140 литров ■ Макс. рабочее давление 6,0 бар ■ A = R 1, D = 512мм, H = 890 мм ■ Масса 19,9 кг	7938092 241,-	7938091 241,-	№ заказа евро
N 200 ■ Объем 200 литров ■ Макс. рабочее давление 6,0 бар ■ A = R 1, D = 634 мм, H = 758 мм ■ Масса 23,1 кг	9572907 320,-		№ заказа евро
N 250 ■ Объем 250 литров ■ Макс. рабочее давление 6,0 бар ■ A = R 1, D = 634 мм, H = 888 мм ■ Масса 24,7 кг	9572908 382,-		№ заказа евро
N 300 ■ Объем 300 литров ■ Макс. рабочее давление 6,0 бар ■ A = R 1, D = 634 мм, H = 1092 мм ■ Масса 37,0 кг	9572909 446,-		№ заказа евро
N 400 ■ Объем 400 литров ■ Макс. рабочее давление 6,0 бар ■ A = R 1, D = 740 мм, H = 1102 мм ■ Масса 47,0 кг	9572910 559,-		№ заказа евро
N 500 ■ Объем 500 литров ■ Макс. рабочее давление 6,0 бар ■ A = R 1, D = 740 мм, H = 1321 мм ■ Масса 52,0 кг	9572911 717,-		№ заказа евро

Мембранные расширительные баки для закрытых систем отопления

Принадлежности	MG V
Монтажная планка для настенного крепления мембранного расширительного бака ■ Для баков объемом до 25 литров	9572216 6,- № заказа евро
Колпачковый вентиль ■ Для контроля, технического обслуживания и замены мембранных расширительных баков ■ Для закрытых систем отопления ■ Номинальное давление PN 10 ■ Макс. рабочая температура 120 °C	■ R ¾ ■ Для мембранных расширительных баков типов N 25 – N 50 9572213 30,- № заказа евро
	■ R 1 ■ Для мембранных расширительных баков типов N 80 – N 500 9565673 34,- № заказа евро

Технические данные

Таблица быстрого выбора для определения размера бака V_n

Предохранительный клапан p_{sv}	бар	3,0					4,0				6,0					V_n
		0,5	1,0	1,5	1,8	1 1,5	2,0	2,5	3,0	2,0	2,5	3,0	3,5	4,0	5,0	
Входное давление p_0	бар	0,5	1,0	1,5	1,8	1 1,5	2,0	2,5	3,0	2,0	2,5	3,0	3,5	4,0	5,0	л
Объем установки	л	320	220	120	55	230	150	70	–	200	240	180	130	75	–	25
		470	340	200	110	330	240	130	25	440	370	290	220	140	–	35
		700	510	320	200	540	380	230	70	660	560	450	350	240	24	50
		1120	840	440	260	870	650	410	120	1060	900	750	600	430	90	80
		1400	1050	540	330	1090	820	430	150	1320	1130	940	750	560	100	100
		1960	1470	760	460	1530	1140	610	200	1850	1580	1320	1060	790	140	140
		2800	2100	1090	660	2180	1630	870	290	2640	2260	1890	1510	1130	210	200
		3500	2630	1360	820	2720	2040	1090	370	3300	2830	2360	1890	1410	260	250
		4200	3150	1630	990	3270	2450	1300	440	3960	3390	2830	2260	1700	310	300
		5600	4200	2180	1320	4360	3270	1740	580	5280	4520	3770	3020	2260	410	400
6920	5250	2720	1650	5450	4080	2170	730	6600	5660	4710	3770	2830	520	500		

Указания!

- Все данные приведены для температуры подающей магистрали 90 °C.
- Водонаполнение (ориентировочно) для чугунных радиаторов 13,5 л/кВт, для панельных радиаторов 8,5 л/кВт и для систем внутрипольного отопления 20 л/кВт.

Рекомендации:

- Выбрать достаточно высокое давление срабатывания предохранительного клапана: $p_{sv} \geq p_0 + 1,5$ бар
- Если возможно, при расчете входного давления наполнения бака газом следует прибавить 0,2 бар: $p_0 \geq H [м]/10 + 0,2$ бар
- Ввиду необходимости подпора для насосов также в случае использовании чердачных котельных необходимо выбрать значение давления на входе минимум 1 бар: $p_0 \geq 1,5$ бар
- Настроить давление наполнения или начальное давление водяного контура на холодной установке с удаленным воздухом минимум на 0,3 бар выше давления на входе: $pF \geq p_0 + 0,3$ бар

Пример выбора

Дано:	Рассчитать:	Из таблицы:
$p_{sv} = 3$ бар $H = 13$ м (панельные радиаторы VRH – 90/70 °C) $Q = 40$ кВт (V буферной емкости)	$V_A = 40 \text{ кВт} \times 8,5 \text{ л/кВт} + 1000 = 1340 \text{ л}$ $p_0 \geq (13/10 + 0,2 \text{ бар}) - 1,5 \text{ бар}$	при $p_{sv} = 3$ бар, $p_0 = 1,5$ бар, $V_A = 1340$ л $V_n = 250$ л (для V_A макс. 1360 л)

Выбрано: 1 мембранный расширительный бак N 250

Коэффициенты пересчета для других значений температуры (кроме 90 °C)

Температура подачи (°C)	50	55	60	65	70	75	80	85	90	95	100
Коэффициент пересчета	3,03	2,50	2,13	1,82	1,59	1,39	1,24	1,11	1,00	0,90	0,82

Указания!

Размеры баков, полученные с помощью вышеуказанных таблиц, разделить на коэффициент пересчета.

Насосные группы и распределительные коллекторы системы отопления



- Несколько вариантов монтажа за счет модульного исполнения элементов и 2-ух видов кронштейнов на выбор
- С помощью модулей быстрого монтажа легко проектировать новую систему отопления, а стандартное межосевое расстояние наших элементов в 125 мм позволяет легко расширять уже существующую систему – Вам не нужно использовать фитинги или заменять всю систему целиком
- Предусмотрена возможность поменять местами подающий и обратный трубопровод
- Максимальное рабочее давление для насосных групп и распределительных коллекторов 6 бар
- Максимальная рабочая температура для насосных групп и распределительных коллекторов 110 градусов
- Насосные группы двух номинальных диаметров и в четырех исполнениях позволяют решать практически любые задачи
- Все элементы поставляются предварительно собранными и готовыми к использованию: просто соедините их между собой
- Сделано в Германии

Описание

Насосная группа прямого отопительного контура K31 (до 50 кВт при $\Delta T = 20K$ и 2150 л/ч)

	DN25	DN32	MG V
С насосом Wilo Yonos PARA RS ■ Энергоэффективный насос с 6 встроенными режимами работы	7741071 269,-	7741072 339,-	№ заказа евро
С насосом Grundfos UPM 3 ■ Энергоэффективный насос с 10 встроенными режимами работы	7741075 289,-	7741076 355,-	№ заказа евро
С насосом Grundfos Alpha 2.1 ■ Энергоэффективный насос с 7 встроенными режимами работы ■ Дополнительные встроенные программы: «ночной» и «летний» режимы	7741073 345,-	7741074 396,-	№ заказа евро
Без насоса ■ Монтажная длина для установки насоса 180 мм	7741540 165,-	7741543 217,-	№ заказа евро

Насосная группа со смесителем K32 (до 40 кВт при $\Delta T = 20K$ и 1750 л/ч)

С насосом Wilo Yonos PARA RS ■ Энергоэффективный насос с 6 встроенными режимами работы	7741077 354,-	7741078 462,-	№ заказа евро
С насосом Grundfos UPM 3 ■ Энергоэффективный насос с 10 встроенными режимами работы	7741081 376,-	7741082 479,-	№ заказа евро
С насосом Grundfos Alpha 2.1 ■ Энергоэффективный насос с 7 встроенными режимами работы ■ Дополнительные встроенные программы: «ночной» и «летний» режимы	7741079 431,-	7741080 519,-	№ заказа евро
Без насоса ■ Монтажная длина для установки насоса 180 мм	7741541 255,-	7741544 348,-	№ заказа евро

Примечание: сервопривод 7199566 в состав насосной группы со смесителем не входит и должен быть заказан отдельно!

Термостатическая насосная группа со смесителем и байпасом 0-50% K33 (до 10 кВт при $dT = 10K$ и 860 л/ч)

С насосом Grundfos UPM 3 ■ Энергоэффективный насос с 10 встроенными режимами работы	7560844 554,-		№ заказа евро
С насосом Grundfos Alpha 2.1 ■ Энергоэффективный насос с 7 встроенными режимами работы ■ Дополнительные встроенные программы: «ночной» и «летний» режимы	7741532 636,-		№ заказа евро
Без насоса ■ Монтажная длина для установки насоса 180 мм	7737389 387,-		№ заказа евро

Примечание: для того, чтобы поменять местами подающий и обратный трубопровод в данной модели насосных групп необходим специальный комплект, который должен быть заказан отдельно!

Насосная группа со смесителем и байпасом 0-50% K34 (до 45,5 кВт при $\Delta T = 20K$ и 1940 л/ч)

С насосом Wilo Yonos PARA RS ■ Энергоэффективный насос с 6 встроенными режимами работы	7741083 363,-	7741084 484,-	№ заказа евро
С насосом Grundfos UPM 3 ■ Энергоэффективный насос с 10 встроенными режимами работы	7741087 383,-	7741088 501,-	№ заказа евро
С насосом Grundfos Alpha 2.1 ■ Энергоэффективный насос с 7 встроенными режимами работы ■ Дополнительные встроенные программы: «ночной» и «летний» режимы	7741085 439,-	7741086 541,-	№ заказа евро
Без насоса ■ Монтажная длина для установки насоса 180 мм	7741542 263,-	7741545 370,-	№ заказа евро

Примечание: сервопривод 7199566 в состав насосной группы со смесителем и байпасом не входит и должен быть заказан отдельно!

Внимание! В комплект поставки насосных групп также не входит:

- Комплект ответных штекеров для подключения насоса и сервопривода на контроллер (для Vitotronic можно использовать комплекты штекеров 20/52 из основного прайс-листа, арт. 7415056/7415057);
- Крепеж (должен быть заказан дополнительно в зависимости от выбираемого вида монтажа – V-образный кронштейн, опорная пластина, на коллекторе или произвольно, см. таблицу «Принадлежности»)

Модульный латунный распределительный коллектор с теплоизоляцией

Коллектор из 2-х предварительно смонтированных модулей ■ С возможностью подключить до 3-х насосных групп	7741065 289,-	7741068 344,-	№ заказа евро
Коллектор из 3-х предварительно смонтированных модулей ■ С возможностью подключить до 5-ти насосных групп	7741066 417,-	7741069 493,-	№ заказа евро
Коллектор из 4-х предварительно смонтированных модулей ■ С возможностью подключить до 7-ми насосных групп	7741067 550,-	7741070 657,-	№ заказа евро

Внимание! Настенное крепление 7011090 в комплект поставки распределительных коллекторов не входит и должно быть заказано отдельно (см. таблицу «Принадлежности»)

	DN25	DN32	MG V
Дополнительный модуль латунного коллектора ■ Комплект поставки 1 шт. ■ Теплоизоляция	7733509 148,-	7733513 180,-	№ заказа евро
Комплект переоборудования модульного коллектора в низконапорный ■ В комплекте латунная проставка и крепежные элементы ■ Для применения в небольших системах с объемным расходом не более 1,6 м³/ч (для DN25) и не более 2,6 м³/ч (для DN32)	7776441 41,-	7776442 60,-	№ заказа евро

Стальные отдельные распределительные коллекторы с теплоизоляцией

	DN25	DN32	MG V
На 2 насосные группы	7741059 180,-	7741062 238,-	№ заказа евро
На 3 насосные группы	7741060 240,-	7741063 316,-	№ заказа евро
На 4 насосные группы	7741061 289,-	7741064 382,-	№ заказа евро

Внимание!

- Настенное крепление 7011090 в комплект поставки распределительных коллекторов не входит и должно быть заказано отдельно.
- Накладные гайки с прокладками для монтажа насосных групп на распределительный коллектор входят в комплект поставки каждой насосной группы. При заказе только распределительных коллекторов, крепёж (накладные гайки с прокладками) должен быть заказан отдельно (см. таблицу «Принадлежности»)

Рекомендации по применению распределительных коллекторов

- Для DN25: 80 кВт при $\Delta T = 20$ К или объемный расход не более $4 \text{ м}^3/\text{ч}$
- Для DN32: 150 кВт при $\Delta = 20$ К или объемный расход не более $6,5 \text{ м}^3/\text{ч}$

Гидравлический разделитель

	DN25	DN32	MG V
<ul style="list-style-type: none"> ■ Корпус выполнен из высококачественной латуни ■ Может устанавливаться как горизонтально под модульным коллектором, так и вертикально ■ С возможностью установки погружной гильзы для датчика температуры (принадлежность) ■ Объемный расход до $3,5 \text{ м}^3/\text{ч}$ для DN25 и до $4,8 \text{ м}^3/\text{ч}$ для DN32 соответственно ■ Теплоизоляция в комплекте 	7741533 247,-	7741534 299,-	№ заказа евро



Внимание! Кронштейн для монтажа в комплект поставки не входит и при необходимости должен быть заказан отдельно (артикул 7011090)

Принадлежности

	DN25	DN32	MG V
«V»-образный настенный кронштейн для насосной группы <ul style="list-style-type: none"> ■ Крепежные элементы в комплекте 	7741097 32,-		№ заказа евро
Угловой кронштейн для насосной группы DN25/DN32 <ul style="list-style-type: none"> ■ Для монтажа одиночной насосной группы или под модульным коллектором необходимо использовать соответствующую опорную пластину ■ Крепежные элементы в комплекте 	7663960 14,-		№ заказа евро
Универсальная опорная пластина <ul style="list-style-type: none"> ■ Подходит для монтажа одиночной насосной группы ■ Подходит для монтажа с плоским уплотнением на или под модульным распределительным коллектором ■ Подключение к НГ или к коллектору плоский фланец фланец – под накладную гайку; к котлу – наружная резьба ■ Необходимо использовать вместе с 7663960 	7194869 29,-	7194870 39,-	№ заказа евро
Опорная пластина для монтажа насосной группы под коллектором <ul style="list-style-type: none"> ■ Только для использования с модульным распределительным коллектором ■ Необходимо использовать угловой кронштейн 7663960 для крепления на стене 	7733499 26,-	7194287 40,-	№ заказа евро
Сервопривод смесителя 220 В (для смесителей насосных групп К32 и К34) <ul style="list-style-type: none"> ■ Время полного открытия 140 сек ■ Крутящий момент 5 Нм ■ 230 Вт 50 Гц ■ С возможностью ручного регулирования 	7199566 126,-		№ заказа евро
Настенное крепление для распределительных коллекторов <ul style="list-style-type: none"> ■ Крепежные элементы в комплекте ■ В комплекте 2 шт. 	7011090 29,-		№ заказа евро
Адаптер с DN32 на DN25 <ul style="list-style-type: none"> ■ Для монтажа насосной группы DN25 на модульный коллектор DN32 	7194333 34,-		№ заказа евро
Внимание! При необходимости монтажа насосных групп под модульным коллектором, необходимо использовать опорные пластины (комбинация 7663960 + 7733499 или 7194287 в зависимости от DN). В этом случае можно отказаться от настенного крепления для коллектора, конструкция будет опираться на пластины			
Накладная гайка <ul style="list-style-type: none"> ■ В комплекте 1 шт. 	7553395 6,-	7738533 5,60	№ заказа евро
Прокладка <ul style="list-style-type: none"> ■ В комплекте 1 шт. ■ Необходимо использовать вместе с накладной гайкой 	7532905 0,20	7737451 0,50	№ заказа евро
Гильза для погружного датчика l=100 мм <ul style="list-style-type: none"> ■ Длина 100 мм, диаметр 6 мм ■ Для установки в гидравлический разделитель 	7635453 16,-		№ заказа евро

Технические характеристики

		DN25	DN32
Размеры			
■ Межосевое расстояние		125 мм	
■ Ширина (с изоляцией)		250 мм	
■ Высота (с изоляцией)		383 мм	441 мм
■ Монтажная длина		340 мм	400 мм
Материалы			
■ Арматура		Латунь	
■ Уплотнения		EPDM (Этилен-пропиленовый каучук)	
■ Теплоизоляция		EPP (Пенопропилен)	
Другое			
■ Показатель Kvs, [м³/ч]	Прямая насосная группа К31	7,6	15,1
	Насосная группа со смесителем К32	5,7	9,6
	Термостатическая насосная группа К33	2,6	
	НГ со смесителем и байпасом К34	6	10,1
Подключение			
■ DN25	от котла Rнар = 1 ½' (накидная гайка); к потребителю Gвнутр = 1'		
■ DN32	от котла Rнар = 2' (накидная гайка); к потребителю Gвнутр = 1 ¼'		

Модульный распределительный коллектор

		DN25	DN32
Размеры			
■ Общая ширина для 2-х/3-х/4-х секций		625 мм/ 875 мм/1125 мм	
■ Высота с учетом теплоизоляции		137 мм	156 мм
■ Межосевое расстояние между патрубками в 1 секции		125 мм	
Другое			
■ Показатель Kvs, [м³/ч]	2 секции	16	34
	3 секции	18	37
	4 секции	18,5	38
Подключение			
■ DN25	от котла Rнар = 1 ½' (накидная гайка); к НГ фланец Rнар = 1' под накидную гайку 1 ½'		
■ DN32	от котла Rнар = 2' (накидная гайка); к НГ фланец Rнар = 1 ¼' под накидную гайку 2'		

Латунный гидравлический разделитель

		DN25	DN32
■ Межосевое расстояние (между подачей и обратной)		375 мм	375 мм
Размеры			
■ Монтажная высота		195 мм	200 мм
■ Ширина		600 мм	600 мм
■ Высота		150 мм	150 мм

Стальной распределительный коллектор

		DN25	DN32
Размеры			
■ Общая ширина для 2-х/3-х/4-х секций		524 мм/ 774 мм/1024 мм	
■ Высота		175 мм	215 мм
■ Межосевое расстояние между патрубками		125 мм	
Другое			
■ Показатель Kvs, [м³/ч]	2 НГ	23,1	51,8
	3 НГ	23,1	52,5
	4 НГ	23,4	52,9
■ Арматура		Сталь S235JR	
■ Теплоизоляция		EPP (Пенопропилен)	
Подключение			
■ DN25	от котла Rнар = 1 ½' (накидная гайка); к НГ фланец Rнар = 1' под накидную гайку 1 ½'		
■ DN32	от котла Rнар = 2' (накидная гайка); к НГ фланец Rнар = 1 ¼' под накидную гайку 2'		

Рекомендации по подбору насосных групп

Насосная группа прямого контура К31

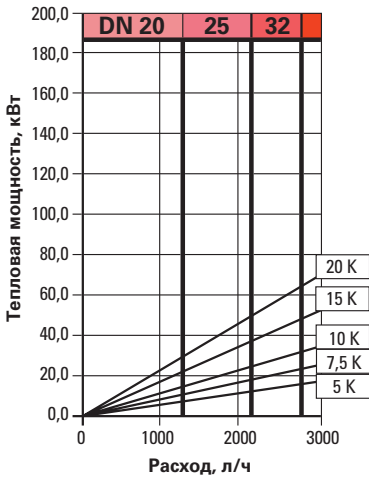

Насосная группа со смесителем К32

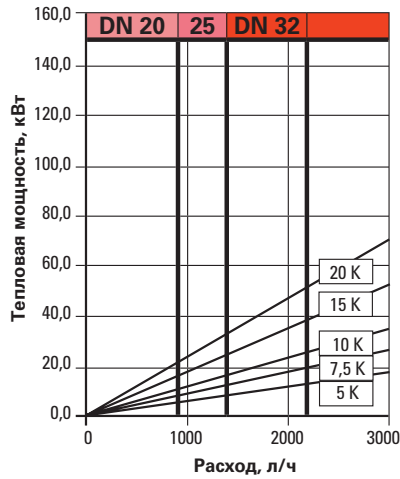

Насосная группа со смесителем и байпасом К34

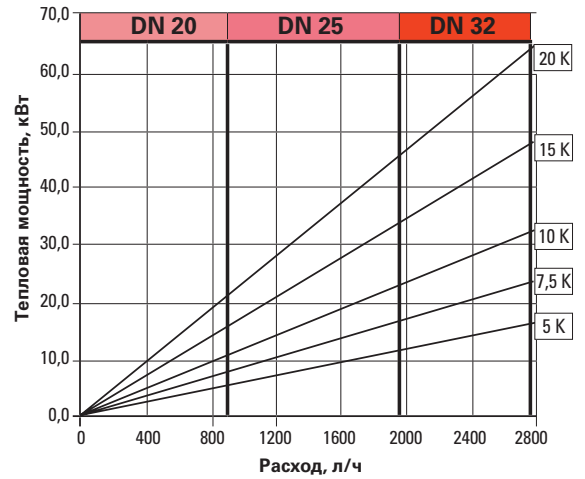

Гидравлические характеристики

Насосная группа без смешения К31 DN25

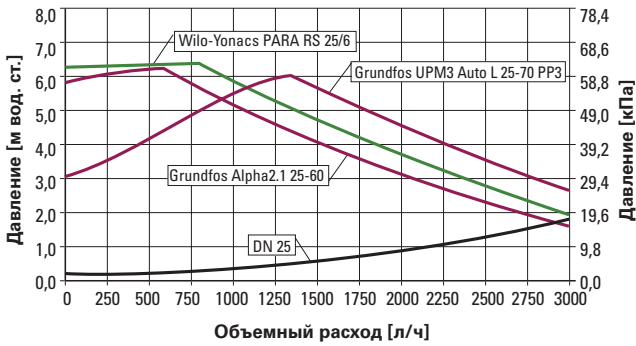

Насосная группа без смешения К31 DN32

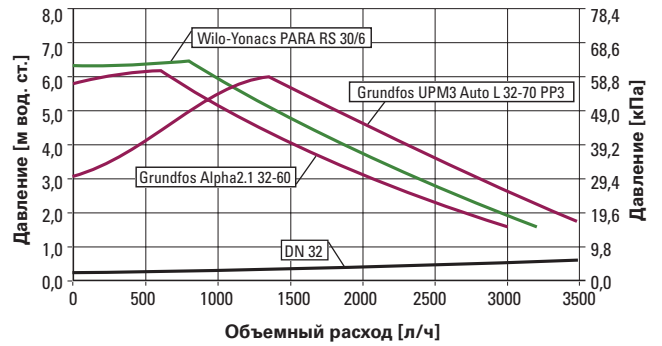

Насосная группа со смесителем К32 DN25

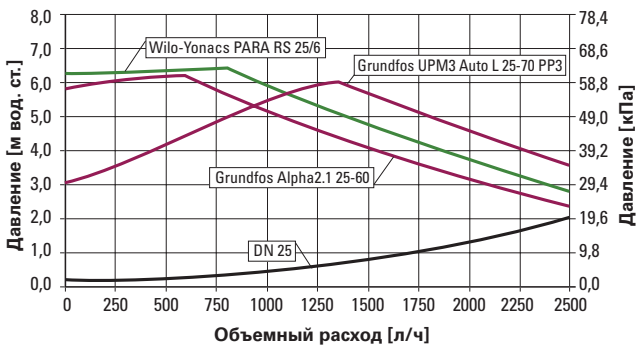

Насосная группа со смесителем К32 DN32

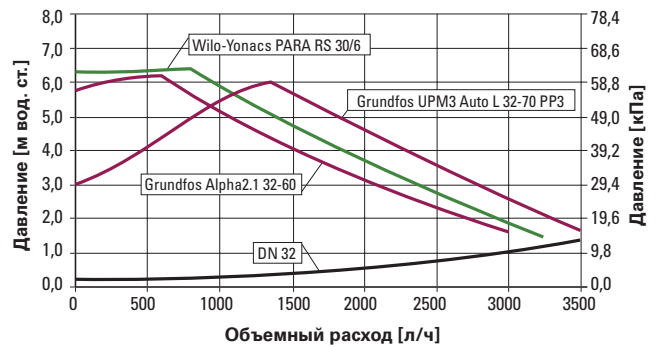

Термостатическая насосная группа со смесителем и байпасом 0-50% K33 (до 10 кВт при $\Delta T = 10K$ и 860 л/ч)

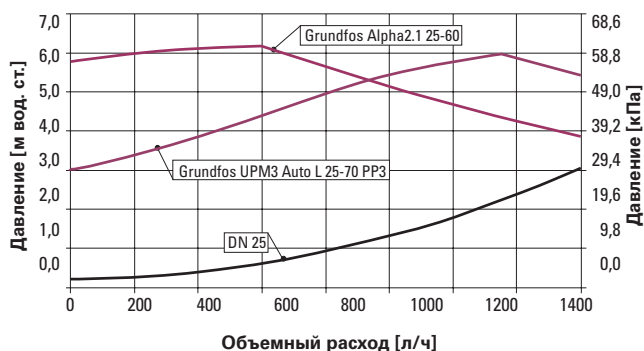

Насосная группа со смесителем и байпасом (0-50 %) K34 DN25

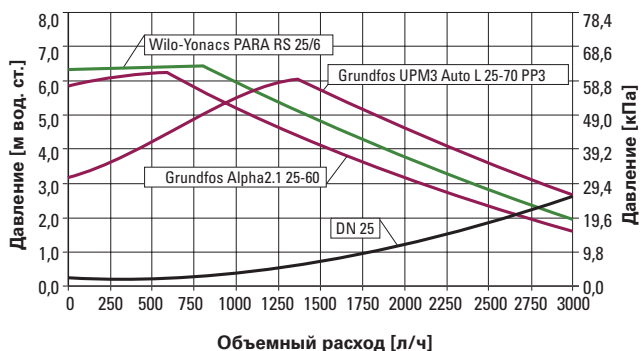

Насосная группа со смесителем и байпасом (0-50 %) K34 DN32

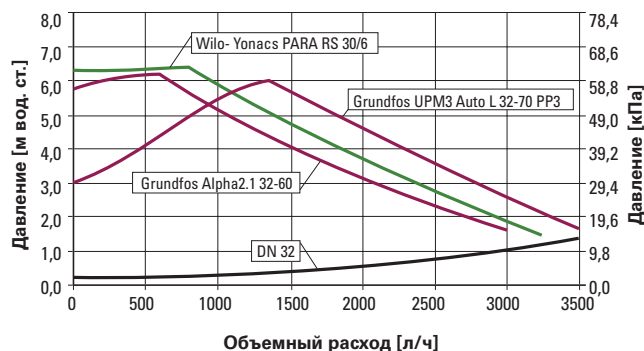

Для модульного распределительного коллектора DN25

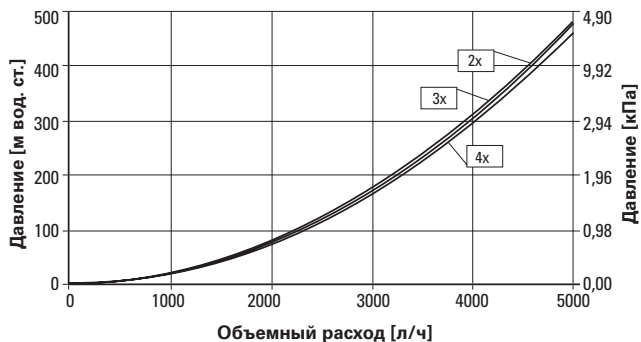

Для модульного распределительного коллектора DN32

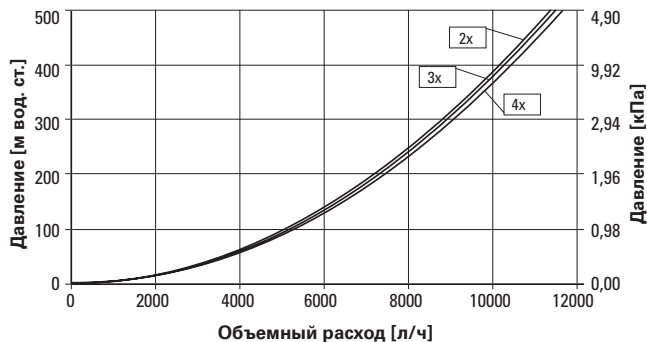

Для стального распределительного коллектора DN25

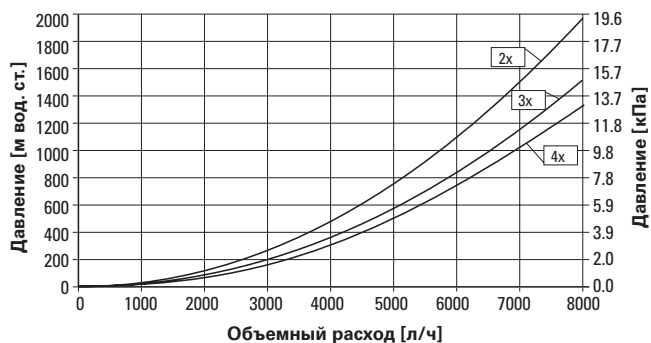

Для стального распределительного коллектора DN32

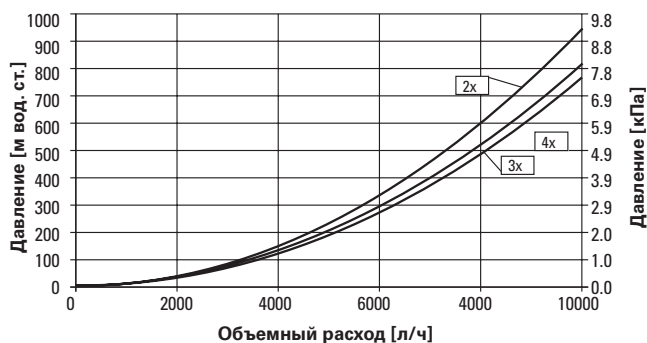

Магнитные шламоуловители и сепараторы микропузырьков воздуха

Магнитный шламоуловитель с теплоизоляцией

Устройство предназначено для фильтрации, а также улавливания шлама и грязи (до 5 мкм) с помощью специально сконфигурированной сетчатой трубки и магнитной рубашки.

- Допустимое рабочее давление:
 - ≤ Rp 1" 6 бар (0,6 МПа),
 - > Rp 1" 9 бар (0,9 МПа)
- Макс. допустимая температура: 110 °C
- Универсальное подключение за счет поворотного корпуса: вертикальное, горизонтальное и даже диагональное
- Съемный внешний магнит с системой усиления магнитного поля
- Теплоизоляция в комплекте



Сепаратор микропузырьков воздуха с теплоизоляцией

Устройство для непрерывного удаления воздуха и микропузырьков из системы отопления. Для установки на подачу котла.

- Рабочее давление: 9 бар
- Макс. допустимая температура: 110 °C
- Универсальное подключение за счет поворотного корпуса: вертикальное, горизонтальное и даже диагональное
- Автоматический сброс воздуха
- Теплоизоляция в комплекте

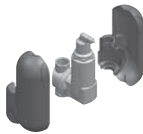

		MG V
компрессионное под обжатие 22 мм	7725113	№ заказа евро
■ максимальный расход 1,3 м³/ч	169,-	
компрессионное под обжатие 28 мм	7725114	№ заказа евро
■ максимальный расход 2,0 м³/ч	184,-	
внутренняя резьба Rp 3/4	7725115	№ заказа евро
■ максимальный расход 1,3 м³/ч	164,-	
внутренняя резьба Rp 1	7725116	№ заказа евро
■ максимальный расход 2,0 м³/ч	180,-	
внутренняя резьба Rp 1 1/4	7725117	№ заказа евро
■ максимальный расход 3,6 м³/ч	282,-	
внутренняя резьба Rp 1 1/2	7725118	№ заказа евро
■ максимальный расход 5,0 м³/ч	321,-	
внутренняя резьба Rp 2	7725119	№ заказа евро
■ максимальный расход 7,5 м³/ч	522,-	
компрессионное под обжатие 22 мм	7725120	№ заказа евро
■ максимальный расход 1,3 м³/ч	130,-	
компрессионное под обжатие 28 мм	7725121	№ заказа евро
■ максимальный расход 2,0 м³/ч	137,-	
внутренняя резьба Rp 3/4	7725122	№ заказа евро
■ максимальный расход 1,3 м³/ч	130,-	
внутренняя резьба Rp 1	7725123	№ заказа евро
■ максимальный расход 2,0 м³/ч	137,-	
внутренняя резьба Rp 1 1/4	7725124	№ заказа евро
■ максимальный расход 3,6 м³/ч	191,-	
внутренняя резьба Rp 1 1/2	7725125	№ заказа евро
■ максимальный расход 5,0 м³/ч	211,-	
внутренняя резьба Rp 2	7725126	№ заказа евро
■ максимальный расход 7,5 м³/ч	277,-	



- Корпус всех устройств выполнен из высококачественной латуни
- Медная сетчатая трубка уникальной конструкции внутри устройства обеспечивает минимальные гидравлические потери (не более 0,015 бар)
- Универсальное подключение за счет поворотного корпуса: вертикально, горизонтально и диагонально
- Магнитный шламоуловитель способен улавливать мельчайшие частицы (от 5 мкм) любого происхождения за счет уникальной трубки и специальной манжеты
- За счет своей уникальной конструкции сепаратор микропузырьков воздуха способен удалять как воздушные пробки, так и мельчайшие растворенные в воде газы
- Теплоизоляционный кожух в комплекте с каждым устройством

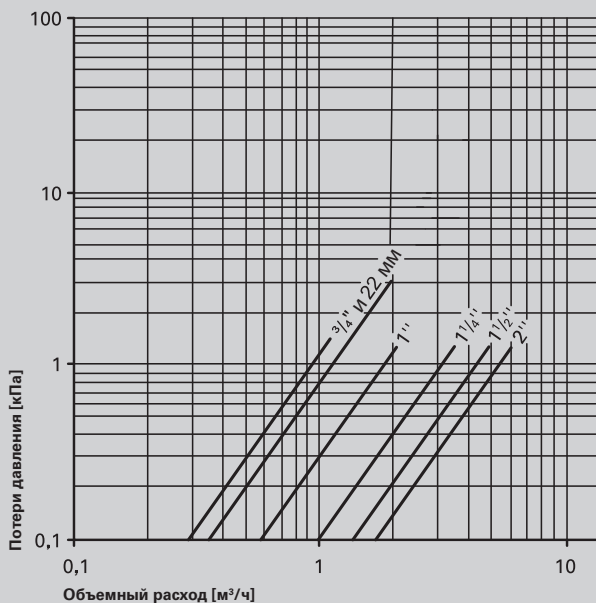

Гидравлические характеристики магнитного шламоуловителя и сепаратора микропузырьков

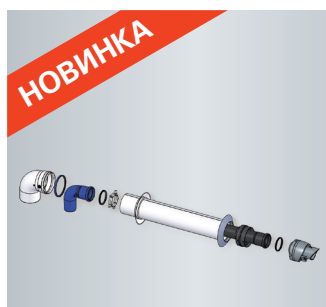

Системы удаления продуктов сгорания для котлов VITODENS

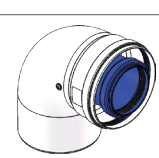

- Горизонтальный проход через наружную стену
- Коаксиальная система удаления продуктов сгорания для режима работы с забором воздуха для горения извне
- Все контактирующие с продуктами сгорания элементы выполнены из специального пластика и устойчивы к воздействию образующегося конденсата
- Сделано в Европе

Описание	60/100	MG V
Модульный размер	60/100	Ø мм
Коаксиальный проход через наружную стену <ul style="list-style-type: none"> ■ Проход через стену (длина 0,55 м) ■ Стеновые диафрагмы (2 шт) ■ Колено 87° ■ Оголовок 	7783214 62,-	№ заказа евро
Коаксиальная труба <ul style="list-style-type: none"> ■ Длина 1 м ■ Укорачиваемая 	 7783215 36,-	№ заказа евро
Коаксиальная труба <ul style="list-style-type: none"> ■ Длина 0,5 м 	7783216 15,-	№ заказа евро
Коаксиальное колено <ul style="list-style-type: none"> ■ 87° 	 7783217 31,-	№ заказа евро
Коаксиальное колено <ul style="list-style-type: none"> ■ 45° (1 шт) 	 7783218 17,-	№ заказа евро

Газовые горелки WEISHAUPТ для котлов VITOPLEX 100

Газовая горелка	Номинальная тепловая мощность котла, кВт							MGV
	150	200	250	310	410	500	620	
Газовая горелка Weishaupt ■ Тип WG 20 N/1-C, исп. Z-LN ■ природный газ LL ■ газовая арматура R1" ■ давление подключения газа 20 – 150 мбар	7740118 4.447,-	-	-	-	-	-	-	№ заказа евро
Газовая горелка Weishaupt ■ Тип WG 30 N/1-C, исп. ZM-LN ■ природный газ LL ■ газовая арматура R1" ■ давление подключения газа 20 – 150 мбар	-	7740119 5.485,-	-	-	-	-	-	№ заказа евро
Газовая горелка Weishaupt ■ Тип WG 40 N/1-A, исп. ZM-LN ■ природный газ LL ■ газовая арматура R1" ■ давление подключения газа 30 – 150 мбар (410 кВт) ■ давление подключения газа 25 – 150 мбар (310 кВт)	-	-	-	7740120 6.144,-	-	-	-	№ заказа евро
Газовая горелка Weishaupt ■ Тип WM-G 10/2-A, исп. ZM ■ природный газ LL ■ регулятор давления газа R3/4" ■ давление подключения газа 120 – 300 мбар	-	-	-	-	-	7740121 10.633,-	-	№ заказа евро
Газовая горелка Weishaupt ■ Тип WM-G 10/3-A, исп. ZM ■ природный газ LL ■ регулятор давления газа R3/4" ■ давление подключения газа 190 – 300 мбар	-	-	-	-	-	-	7740122 10.545,-	№ заказа евро

Газовая горелка	Номинальная тепловая мощность котла, кВт						MGV
	780	950	1120	1350	1700	2000	
Газовая горелка Weishaupt ■ Тип WM-G 10/3-A, исп. ZM ■ природный газ LL ■ регулятор давления газа R3/4" ■ давление подключения газа 270 – 300 мбар	7740123 10.803,-	-	-	-	-	-	№ заказа евро
Газовая горелка Weishaupt ■ Тип WM-G 10/4-A, исп. ZM ■ природный газ LL ■ регулятор давления газа R1" ■ давление подключения газа 165 – 300 мбар	-	7740124 11.226,-	-	-	-	-	№ заказа евро
Газовая горелка Weishaupt ■ Тип WM-G 20/2-A, исп. ZM ■ природный газ LL ■ регулятор давления газа R1" ■ давление подключения газа 215 – 300 мбар	-	-	7740127 14.536,-	-	-	-	№ заказа евро
Газовая горелка Weishaupt ■ Тип WM-G 20/2-A, исп. ZM ■ природный газ LL ■ регулятор давления газа R1 1/2" ■ давление подключения газа 115 – 300 мбар	-	-	-	7740128 14.881,-	-	-	№ заказа евро
Газовая горелка Weishaupt ■ Тип WM-G 20/3-A, исп. ZM ■ природный газ LL ■ регулятор давления газа R1 1/2" ■ давление подключения газа 175 – 300 мбар	-	-	-	-	7740130 16.793,-	-	№ заказа евро
Газовая горелка Weishaupt ■ Тип WM-G 20/3-A, исп. ZM ■ природный газ LL ■ регулятор давления газа R2" ■ давление подключения газа 90 – 300 мбар	-	-	-	-	-	7740131 17.546,-	№ заказа евро

Газовые горелки WEISHAUPТ для котлов VITOPLEX 200

Газовая горелка	Номинальная тепловая мощность котла, кВт							MGV
	90	120	150	200	270	350	440	
Газовая горелка Weishaupt ■ Тип WG 10 N/1-D, исп. Z-LN ■ природный газ LL ■ газовая арматура 3/4" ■ давление подключения газа 15 – 150 мбар	7740116 3.511,-	-	-	-	-	-	-	№ заказа евро
Газовая горелка Weishaupt ■ Тип WG 20 N/1-C, исп. Z-LN ■ природный газ LL ■ газовая арматура R1" ■ давление подключения газа 20 – 150 мбар	-	7740117 4.163,-	-	-	-	-	-	№ заказа евро
Газовая горелка Weishaupt ■ Тип WG 30 N/1-C, исп. ZM-LN ■ природный газ LL ■ газовая арматура R1" ■ давление подключения газа 25 – 150 мбар	-	-	-	7740119 5.485,-	-	-	-	№ заказа евро
Газовая горелка Weishaupt ■ Тип WG 40 N/1-A, исп. ZM-LN ■ природный газ LL ■ газовая арматура R1" ■ давление подключения газа 30 – 150 мбар	-	-	-	-	-	7740120 6.144,-	-	№ заказа евро

Газовая горелка	Номинальная тепловая мощность котла, кВт							MGV
	560	700	900	1100	1300	1600	1950	
Газовая горелка Weishaupt ■ Тип WM-G 10/3-A, исп. ZM ■ природный газ LL ■ регулятор давления газа R3/4" ■ давление подключения газа 220 – 300 мбар	7740122 10.545,-	-	-	-	-	-	-	№ заказа евро
Газовая горелка Weishaupt ■ Тип WM-G 10/4-A, исп. ZM ■ природный газ LL ■ регулятор давления газа R1" ■ давление подключения газа 150 – 300 мбар	-	-	7740125 10.966,-	-	-	-	-	№ заказа евро
Газовая горелка Weishaupt ■ Тип WM-G 20/2-A, исп. ZM ■ природный газ LL ■ регулятор давления газа R1" ■ давление подключения газа 205 – 300 мбар	-	-	-	7740126 13.429,-	-	-	-	№ заказа евро
Газовая горелка Weishaupt ■ Тип WM-G 20/2-A, исп. ZM ■ природный газ LL ■ регулятор давления газа R1 1/2" ■ давление подключения газа 160 – 300 мбар	-	-	-	-	7740128 14.881,-	-	-	№ заказа евро
Газовая горелка Weishaupt ■ Тип WM-G 30/1-A, исп. ZM ■ природный газ LL ■ регулятор давления газа R2" ■ давление подключения газа 90 – 300 мбар	-	-	-	-	-	-	7740132 25.788,-	№ заказа евро

Газовые горелки WEISHAUPТ для котлов VITOPLEX 300

Газовая горелка	Номинальная тепловая мощность котла, кВт							MGV
	90	115	140	180	235	300	405	
Газовая горелка Weishaupt ■ Тип WG 10 N/1-D, исп. Z-LN ■ природный газ LL ■ газовая арматура 3/4" ■ давление подключения газа 15 – 150 мбар	7740116 3.511,-	-	-	-	-	-	-	№ заказа евро
Газовая горелка Weishaupt ■ Тип WG 20 N/1-C, исп. Z-LN ■ природный газ LL ■ газовая арматура R1" ■ давление подключения газа 20 – 150 мбар	-	7740117 4.163,-	-	-	-	-	-	№ заказа евро
Газовая горелка Weishaupt ■ Тип WG 30 N/1-C, исп. ZM-LN ■ природный газ LL ■ газовая арматура R1" ■ давление подключения газа 20 – 150 мбар	-	-	-	7740119 5.485,-	-	-	-	№ заказа евро
Газовая горелка Weishaupt ■ Тип WG 40 N/1-A, исп. ZM-LN ■ природный газ LL ■ газовая арматура R1" ■ давление подключения газа 30 – 150 мбар	-	-	-	-	-	7740120 6.144,-	-	№ заказа евро

Газовая горелка	Номинальная тепловая мощность котла, кВт							MGV
	500	620	780	1000	1250	1600	2000	
Газовая горелка Weishaupt ■ Тип WM-G 10/3-A, исп. ZM ■ природный газ LL ■ регулятор давления газа R3/4" ■ давление подключения газа 220 – 300 мбар	-	7740122 10.545,-	-	-	-	-	-	№ заказа евро
Газовая горелка Weishaupt ■ Тип WM-G 10/4-A, исп. ZM ■ природный газ LL ■ регулятор давления газа R1" ■ давление подключения газа 170 – 300 мбар	-	-	-	7740125 10.966,-	-	-	-	№ заказа евро
Газовая горелка Weishaupt ■ Тип WM-G 20/2-A, исп. ZM ■ природный газ LL ■ регулятор давления газа R1 1/2" ■ давление подключения газа 185 – 300 мбар	-	-	-	-	7740128 14.881,-	-	-	№ заказа евро
Газовая горелка Weishaupt ■ Тип WM-G 20/3-A, исп. ZM ■ природный газ LL ■ регулятор давления газа R1 1/2" ■ давление подключения газа 185 – 300 мбар	-	-	-	-	-	7740129 16.408,-	-	№ заказа евро
Газовая горелка Weishaupt ■ Тип WM-G 30/1-A, исп. ZM ■ природный газ LL ■ регулятор давления газа R2" ■ давление подключения газа 95 – 300 мбар	-	-	-	-	-	-	7740132 25.788,-	№ заказа евро

Комбинированные горелки WEISHAUPT для котлов VITOPLEX

Горелка комбинированная	Номинальная тепловая мощность Vitoplex 100, кВт						MGV
	150	200	250	310	410	500	
Горелка комбинированная ■ тип WGL 30 N/1-C, исп. ZM ■ давление подключения газа	7740139 10.223,- 20-150	7740141 10.223,- 20-150	7740143 10.223,- 25-150	-	-	-	№ заказа евро мбар
Горелка комбинированная ■ тип WGL 40 N/1-A, исп. ZM ■ давление подключения газа	-	-	-	7740145 10.906,- 30-150	7740148 10.908,- 40-150	-	№ заказа евро мбар
Горелка комбинированная ■ тип WM-GL 10/2-A, исп. ZM-T ■ давление подключения газа	-	-	-	-	-	7740150 16.581,- 120-300	№ заказа евро мбар

Горелка комбинированная	Номинальная тепловая мощность Vitoplex 100, кВт							MGV
	620	780	950	1120	1350	1700	2000	
Горелка комбинированная ■ тип WM-GL 10/3-A, исп. ZM-T ■ давление подключения газа	7740151 17.515,- 190-300	7740152 17.917,- 270-300	-	-	-	-	-	№ заказа евро мбар
Горелка комбинированная ■ тип WM-GL 10/4-A, исп. ZM-T ■ давление подключения газа	-	-	7740154 18.840,- 165-300	-	-	-	-	№ заказа евро мбар
Горелка комбинированная ■ тип WM-GL 20/2-A, исп. ZM-T ■ давление подключения газа	-	-	-	7740156 21.231,- 215-300	7740157 21.592,- 115-300	-	-	№ заказа евро мбар
Горелка комбинированная ■ тип WM-GL 30/1-A, исп. ZM-T ■ давление подключения газа	-	-	-	-	-	7740159 30.028,- 180-300	7740160 30.823,- 90-300	№ заказа евро мбар

Горелка комбинированная	Номинальная тепловая мощность Vitoplex 200, кВт							MGV
	90	120	150	200	270	350	440	
Горелка комбинированная ■ тип WGL 30/1-C, исп. ZM ■ давление подключения газа	7740133 9.840,- 20-150	-	-	-	-	-	-	№ заказа евро мбар
Горелка комбинированная ■ тип WGL 30 N/1-C, исп. ZM ■ давление подключения газа	-	7740136 10.226,- 20-150	7740139 10.223,- 20-150	7740140 10.223,- 25-150	7740144 10.223,- 25-150	-	-	№ заказа евро мбар
Горелка комбинированная ■ тип WGL 40 N/1-A, исп. ZM ■ давление подключения газа	-	-	-	-	-	7740146 10.906,- 35-150	7740149 10.906,- 45-150	№ заказа евро мбар

Комбинированные горелки WEISHAUPТ для котлов VITOPLEX

Горелка комбинированная	Номинальная тепловая мощность Vitoplex 200, кВт							MGV
	560	700	900	1100	1300	1600	1950	
Горелка комбинированная ■ тип WM-GL 10/3-А, исп. ZM-T ■ давление подключения газа	7740151 17.515,-							№ заказа евро
	145-300	220-300						мбар
Горелка комбинированная ■ тип WM-GL 10/4-А, исп. ZM-T ■ давление подключения газа			7740153 18.423,-					№ заказа евро
			150-300					мбар
Горелка комбинированная ■ тип WM-GL 20/2-А, исп. ZM-T ■ давление подключения газа				7740155 20.142,-	7740157 21.592,-			№ заказа евро
				210-300	110-300			мбар
Горелка комбинированная ■ тип WM-GL 20/3-А, исп. ZM-T ■ давление подключения газа						7740158 22.908,-		№ заказа евро
						160-300		мбар
Горелка комбинированная ■ тип WM-GL 30/1-А, исп. ZM-T ■ давление подключения газа							7740160 30.823,-	№ заказа евро
							90-300	мбар

Горелка комбинированная	Номинальная тепловая мощность Vitoplex 300, кВт							MGV
	90	115	140	180	235	300	405	
Горелка комбинированная ■ тип WGL 30 N/1-С, исп. ZM ■ давление подключения газа	7740134 10.187,-	7740135 10.226,-	7740137 10.226,-	7740138 10.226,-	7740142 10.223,-			№ заказа евро
	20-150	20-150	20-150	20-150	25-150			мбар
Горелка комбинированная ■ тип WGL 40 N/1-А, исп. ZM ■ давление подключения газа						7740145 10.906,-	7740147 10.908,-	№ заказа евро
						30-150	40-150	мбар

Горелка комбинированная	Номинальная тепловая мощность Vitoplex 300, кВт							MGV
	500	620	780	1000	1250	1600	2000	
Горелка комбинированная ■ тип WM-GL 10/3-А, исп. ZM-T ■ давление подключения газа		7740151 17.515,-						№ заказа евро
	120-300	175-300	270-300					мбар
Горелка комбинированная ■ тип WM-GL 10/4-А, исп. ZM-T ■ давление подключения газа				7740153 18.423,-				№ заказа евро
				170-300				мбар
Горелка комбинированная ■ тип WM-GL 20/2-А, исп. ZM-T ■ давление подключения газа					7740157 21.592,-			№ заказа евро
					105-300			мбар
Горелка комбинированная ■ тип WM-GL 30/1-А, исп. ZM-T ■ давление подключения газа						7740159 30.028,-	7740160 30.823,-	№ заказа евро
						165-300	95-300	мбар

Газовые горелки **ELCO** для котлов **VITOPLEX 100**

Газовая горелка	Номинальная тепловая мощность Vitoplex 100, кВт							MGV
	150	200	250	310	410	500	620	
Газовая горелка Elco ■ Vestron VG2.205 DP E, KL ■ давление подключения газа 20 – 100 мбар ■ давление подключения газа 100 – 300 мбар	ZK03284 2.436,-	-	-	-	-	-	-	№ заказа евро
	ZK03285 2.280,-	-	-	-	-	-	-	№ заказа евро
Газовая горелка Elco ■ Vestron VG3.290 DP E, KN ■ давление подключения газа 20 – 100 мбар ■ давление подключения газа 100 – 300 мбар	-	ZK03286 2.795,-	-	-	-	-	-	№ заказа евро
	-	ZK03287 2.661,-	-	-	-	-	-	№ заказа евро
Газовая горелка Elco ■ Vestron VG4.460 DP, KN ■ давление подключения газа 20 – 100 мбар ■ давление подключения газа 100 – 300 мбар	-	-	-	ZK03288 3.275,-	-	-	-	№ заказа евро
	-	-	-	ZK03289 3.141,-	-	-	-	№ заказа евро
Газовая горелка Elco ■ Vestron VG4.610 DP, KN ■ давление подключения газа 20 – 100 мбар ■ давление подключения газа 100 – 300 мбар	-	-	-	-	ZK03290 3.486,-	-	-	№ заказа евро
	-	-	-	-	ZK03291 3.352,-	-	-	№ заказа евро
Газовая горелка Elco ■ Vestron VG5.950 DP R, KN ■ давление подключения газа 20 – 100 мбар ■ давление подключения газа 200 – 300 мбар	-	-	-	-	-	-	ZK03292 5.030,-	№ заказа евро
	-	-	-	-	-	-	ZK03293 4.632,-	№ заказа евро

Газовые горелки **ELCO** для котлов **VITOPLEX 100**

Газовая горелка	Номинальная тепловая мощность Vitoplex 100, кВт						MGV
	780	950	1120	1350	1700	2000	
Газовая горелка Elco ■ Vectron VG5.950 DP R, KM ■ давление подключения газа 30 – 50 мбар ■ давление подключения газа 100 – 300 мбар	ZK03294 6.497,-	-	-	-	-	-	№ заказа евро
	ZK03295 4.930,-	-	-	-	-	-	№ заказа евро
Газовая горелка Elco ■ Vectron VG5.1200 DP R, KM ■ давление подключения газа 35 – 50 мбар ■ давление подключения газа 115 – 300 мбар	-	ZK03296 6.806,-	-	-	-	-	№ заказа евро
	-	ZK03297 5.239,-	-	-	-	-	№ заказа евро
Газовая горелка Elco ■ Vectron VG6.1600 DP R, KN ■ давление подключения газа 30 – 50 мбар ■ давление подключения газа 110 – 300 мбар	-	-	ZK03298 7.542,-	ZK03300 9.073,-	-	-	№ заказа евро
	-	-	ZK03299 5.969,-	-	-	-	№ заказа евро
Газовая горелка Elco ■ Vectron VG6.2100 DP R, KM ■ давление подключения газа 35 – 50 мбар ■ давление подключения газа 250 – 300 мбар	-	-	-	-	ZK03301 9.671,-	-	№ заказа евро
	-	-	-	-	ZK03302 6.567,-	-	№ заказа евро
Газовая горелка Elco ■ EK-EVO6.2400 G-E, KN ■ давление подключения газа 40 – 50 мбар ■ давление подключения газа 150 – 300 мбар	-	-	-	-	-	ZK03303 13.192,-	№ заказа евро
	-	-	-	-	-	ZK03304 11.200,-	№ заказа евро

Газовые горелки **ELCO** для котлов **VITOPLEX 200**

Газовая горелка	Номинальная тепловая мощность Vitoplex 200, кВт							MGV
	90	120	150	200	270	350	440	
Газовая горелка Elco ■ Vestron VG2.120 DP E, KN ■ давление подключения газа 20 – 100 мбар ■ давление подключения газа 100 – 300 мбар	ZK03305 2.149,-	-	-	-	-	-	-	№ заказа евро
	ZK03306 2.149,-	-	-	-	-	-	-	№ заказа евро
Газовая горелка Elco ■ Vestron VG2.160 DP E, KN ■ давление подключения газа 20 – 100 мбар ■ давление подключения газа 100 – 300 мбар	-	ZK03307 2.187,-	-	-	-	-	-	№ заказа евро
	-	ZK03308 2.100,-	-	-	-	-	-	№ заказа евро
Газовая горелка Elco ■ Vestron VG2.205 DP E, KN ■ давление подключения газа 20 – 100 мбар ■ давление подключения газа 100 – 300 мбар	-	-	ZK05670 2.397,-	-	-	-	-	№ заказа евро
	-	-	ZK05671 2.238,-	-	-	-	-	№ заказа евро
Газовая горелка Elco ■ Vestron VG3.290 DP E, KN ■ давление подключения газа 20 – 100 мбар ■ давление подключения газа 100 – 300 мбар	-	-	-	ZK03309 2.795,-	-	-	-	№ заказа евро
	-	-	-	ZK03310 2.661,-	-	-	-	№ заказа евро
Газовая горелка Elco ■ Vestron VG3.350 DP E, KN ■ давление подключения газа 20 – 100 мбар ■ давление подключения газа 100 – 300 мбар	-	-	-	-	ZK03311 2.932,-	-	-	№ заказа евро
	-	-	-	-	ZK03312 2.798,-	-	-	№ заказа евро
Газовая горелка Elco ■ Vestron VG4.460 DP, KN ■ давление подключения газа 20 – 100 мбар ■ давление подключения газа 100 – 300 мбар	-	-	-	-	-	ZK03313 3.275,-	-	№ заказа евро
	-	-	-	-	-	ZK03314 3.141,-	-	№ заказа евро
Газовая горелка Elco ■ Vestron VG4.610 DP, KN ■ давление подключения газа 25 – 100 мбар ■ давление подключения газа 125 – 300 мбар	-	-	-	-	-	-	ZK03315 3.486,-	№ заказа евро
	-	-	-	-	-	-	ZK03316 3.352,-	№ заказа евро

Газовые горелки **ELCO** для котлов **VITOPLEX 200**

Газовая горелка	Номинальная тепловая мощность Vitoplex 200, кВт							MGV
	560	700	900	1100	1300	1600	1950	
Газовая горелка Elco ■ Vectron VG5.950 DP R, KN ■ давление подключения газа 20 – 100 мбар ■ давление подключения газа 155 – 300 мбар	ZK03317 5.030,-							№ заказа евро
	ZK03318 4.632,-							№ заказа евро
Газовая горелка Elco ■ Vectron VG5.950 M R, KN ■ давление подключения газа 20 – 50 мбар ■ давление подключения газа 90 – 300 мбар	ZK03319 6.036,-							№ заказа евро
	ZK03320 5.049,-							№ заказа евро
Газовая горелка Elco ■ Vectron VG5.1200 DP R, KN ■ давление подключения газа 30 – 50 мбар ■ давление подключения газа 145 – 300 мбар			ZK03321 6.758,-					№ заказа евро
			ZK03322 5.191,-					№ заказа евро
Газовая горелка Elco ■ Vectron VG5.1200 M R, KN ■ давление подключения газа 30 – 50 мбар ■ давление подключения газа 140 – 300 мбар			ZK03323 6.672,-					№ заказа евро
			ZK03324 5.685,-					№ заказа евро
Газовая горелка Elco ■ Vectron VG6.1600 DP R, KN ■ давление подключения газа 30 – 50 мбар ■ давление подключения газа 100 – 300 мбар				ZK03325 7.542,-				№ заказа евро
				ZK03326 5.969,-				№ заказа евро
Газовая горелка Elco ■ Vectron VG6.1600 M R, KN ■ давление подключения газа 25 – 50 мбар ■ давление подключения газа 50 – 300 мбар				ZK03327 7.334,-				№ заказа евро
				ZK03328 6.873,-				№ заказа евро

Газовая горелка	Номинальная тепловая мощность Vitoplex 200, кВт							MGV
	560	700	900	1100	1300	1600	1950	
Газовая горелка Elco ■ Vectron VG6.2100 DP R, KN ■ давление подключения газа 30 – 50 мбар ■ давление подключения газа 165 – 300 мбар						ZK03329 9.569,-		№ заказа евро
						ZK03330 6.465,-		№ заказа евро
Газовая горелка Elco ■ Vectron VG6.2100 M R, KN ■ давление подключения газа 30 – 50 мбар ■ давление подключения газа 95 – 300 мбар						ZK03331 9.801,-		№ заказа евро
						ZK03332 7.666,-		№ заказа евро
Газовая горелка Elco ■ EK-EV06.2400 G-E, KN ■ давление подключения газа 30 – 50 мбар ■ давление подключения газа 140 – 300 мбар							ZK03333 13.192,-	№ заказа евро
							ZK03334 11.200,-	№ заказа евро

Комбинированные горелки **ELCO** для котлов **VITOPLEX 100**

Горелка комбинированная	Номинальная тепловая мощность Vitoplex 100, кВт							MGV
	500	620	780	950	1120	1350	1700	
Горелка комбинированная Elco ■ Vectron VGL5.700 M, KM ■ давление подключения газа 17 – 150 мбар ■ давление подключения газа 150 – 300 мбар	ZK03335 7.952,-		-	-	-	-	-	№ заказа евро
	ZK03336 7.468,-		-	-	-	-	-	№ заказа евро
Горелка комбинированная Elco ■ Vectron VGL5.1000 M, KM ■ давление подключения газа 35 – 100 мбар ■ давление подключения газа 100 – 300 мбар	-	-	ZK03337 8.468,-	-	-	-	-	№ заказа евро
	-	-	ZK03338 7.970,-	-	-	-	-	№ заказа евро
Горелка комбинированная Elco ■ Vectron VGL6.1600 M, KN ■ давление подключения газа 23 – 50 мбар ■ давление подключения газа 50 – 300 мбар	-	-	-	ZK03339 12.125,-	-	-	-	№ заказа евро
	-	-	-	ZK03340 10.369,-	-	-	-	№ заказа евро

Горелка комбинированная	Номинальная тепловая мощность Vitoplex 100, кВт							MGV
	620	780	950	1120	1350	1700	2000	
Горелка комбинированная Elco ■ Vectron VGL6.2100 M, KN ■ давление подключения газа 38 – 65 мбар ■ давление подключения газа 65 – 300 мбар	-	-	-	-	ZK03341 14.553,-	-	-	№ заказа евро
	-	-	-	-	ZK03342 11.077,-	-	-	№ заказа евро
Горелка комбинированная Elco ■ EK-EVO6.2400 GL-EZ3/BT300, KN ■ давление подключения газа 30 – 50 мбар ■ давление подключения газа 115 – 300 мбар	-	-	-	-	-	ZK03343 18.305,-	-	№ заказа евро
	-	-	-	-	-	ZK03344 16.313,-	-	№ заказа евро

Комбинированные горелки **ELCO** для котлов **VITOPLEX 200**

Горелка комбинированная	Номинальная тепловая мощность Vitoplex 200, кВт							MGV
	560	700	900	1100	1300	1600	1950	
Горелка комбинированная Elco ■ Vectron VGL5.700 M, KN ■ давление подключения газа 22 – 160 мбар ■ давление подключения газа 160 – 300 мбар	ZK03345 7.768,-	-	-	-	-	-	-	№ заказа евро
	ZK03346 7.284,-	-	-	-	-	-	-	№ заказа евро
Горелка комбинированная Elco ■ Vectron VGL5.1000 M, KN ■ давление подключения газа 25 – 80 мбар ■ давление подключения газа 80 – 300 мбар	-	ZK03347 9.707,-	-	-	-	-	-	№ заказа евро
	-	ZK03348 7.905,-	-	-	-	-	-	№ заказа евро
Горелка комбинированная Elco ■ Vectron VGL6.1600 M, KN ■ давление подключения газа 19 – 53 мбар ■ давление подключения газа 32 – 360 мбар	-	-	-	ZK03349 12.125,-	-	-	-	№ заказа евро
	-	-	-	ZK03350 10.369,-	-	-	-	№ заказа евро
Горелка комбинированная Elco ■ Vectron VGL6.2100 M, KN ■ давление подключения газа 33 – 75 мбар ■ давление подключения газа 76 – 360 мбар	-	-	-	-	-	ZK03351 14.553,-	-	№ заказа евро
	-	-	-	-	-	ZK03352 11.077,-	-	№ заказа евро
Горелка комбинированная Elco ■ EK-EV06.2400 GL-EZ3, KN ■ давление подключения газа 36 – 50 мбар ■ давление подключения газа 145 – 300 мбар	-	-	-	-	-	-	ZK03353 18.305,-	№ заказа евро
	-	-	-	-	-	-	ZK03354 16.313,-	№ заказа евро

Газовые горелки **OILON** для котлов **VITOPLEX 200**

Газовая горелка	Номинальная тепловая мощность котла, кВт							MGV
	90	120	150	200	270	350	440	
Газовая горелка Oilon ■ Тип GP-50H MB-ZRDLE 1 1/2" L=240 мм ■ давление подключения газа 20-360 мбар	-	-	-	-	-	-	ZK05741 4.631,-	№ заказа евро

Газовая горелка	Номинальная тепловая мощность котла, кВт							MGV
	560	700	900	1100	1300	1600	1950	
Газовая горелка Oilon ■ Тип GP-50H MB-ZRDLE R1 1 1/2" L=240 мм ■ давление подключения газа 20 – 360 мбар	ZK05741 4.631,-	-	-	-	-	-	-	№ заказа евро
Газовая горелка Oilon ■ Тип GP-90H MB-ZRDLE 1 1/2" L=300 мм ■ давление подключения газа 20-360 мбар	-	ZK05742 5.491,-			-	-	-	№ заказа евро
Газовая горелка Oilon ■ Тип GP-140M WD33 VGD40.65 L=300 мм ■ давление подключения газа 20-500 мбар	-	-	-	ZK05747 11.506,-	25-500 мбар	-	-	№ заказа евро
Газовая горелка Oilon ■ Тип GP-140H MB-ZRDLE R 2" L=300 мм ■ давление подключения газа 60-360 мбар	-	-	-	-	ZK05743 6.935,-	90-360 мбар	-	№ заказа евро
Газовая горелка Oilon ■ Тип GP-140M WD33 VGD40.80 L=300 мм ■ давление подключения газа 30 – 500 мбар	-	-	-	-	-	ZK05748 12.532,-	-	№ заказа евро
Газовая горелка Oilon ■ Тип GP-150M WD33 VGD40.80 L=300 мм ■ давление подключения газа 35-500 мбар	-	-	-	-	-	-	ZK05749 14.039,-	№ заказа евро
Газовая горелка Oilon ■ Тип GP-250 M WD33 DMV DN50 L=300 мм ■ давление подключения газа 130-500 мбар	-	-	-	-	-	-	ZK05745 11.779,-	№ заказа евро

Комбинированные горелки OILON для котлов VITOPLEX 100

Горелка комбинированная	Номинальная тепловая мощность котла, кВт							MGV
	150	200	250	310	410	500	620	
Горелка комбинированная Oilon ■ Тип GKP-50 MH WD34 DMV-D 1 1/2" L=240 мм ■ давление подключения газа	-	-	-	-		ZK05757 7.429,-		№ заказа евро
					20-360 мбар	20-360 мбар	30-360 мбар	

Горелка комбинированная	Номинальная тепловая мощность котла, кВт							MGV
	780	950	1120	1350	1700	2000		
Горелка комбинированная Oilon ■ Тип GKP-90 MH WD34 DMV-D 1 1/2" L=300 мм ■ давление подключения газа		ZK05759 7.961,-						№ заказа евро
	25-360 мбар	50-360 мбар	50-360 мбар	-	-	-	-	
Горелка комбинированная Oilon ■ Тип GKP-90 MH WD34 DMV-D R 2" L=300 мм ■ давление подключения газа 27-360 мбар		ZK05761 8.645,-						№ заказа евро
Горелка комбинированная Oilon ■ Тип GKP-90MH WD34 VGD20.5011 R 2" L=300 мм ■ давление подключения газа 29-500 мбар			ZK05762 11.777,-					№ заказа евро
Горелка комбинированная Oilon ■ Тип GKP-140MH WD34 VGD40.65 L=300 мм ■ давление подключения газа					ZK05764 16.837,-			№ заказа евро
					25-500 мбар	32-500 мбар		
Горелка комбинированная Oilon ■ Тип GKP-140MH WD34 DMV DN50 L=300 мм ■ давление подключения газа 70-360 мбар					ZK05763 14.876,-			№ заказа евро
Горелка комбинированная Oilon ■ Тип GKP-140MH WD34 DMV DN50 L=400 мм ■ давление подключения газа 100-360 мбар					ZK05766 15.317,-			№ заказа евро
Горелка комбинированная Oilon ■ Тип GKP-150MH WD34 VGD40.80 L=400 мм ■ давление подключения газа 30-500 мбар						ZK05769 19.062,-		№ заказа евро
Горелка комбинированная Oilon ■ Тип GKP-150MH WD34 DMV DN50 L=400 мм ■ давление подключения газа 150-500 мбар						ZK05770 16.913,-		№ заказа евро

Комбинированные горелки OILON для котлов VITOPLEX 200

Горелка комбинированная	Номинальная тепловая мощность котла, кВт								MG V
	90	120	150	200	270	350	440	560	
Горелка комбинированная Oilon ■ Тип GKP-50 MH WD34 DMV-D 1 1/2" L=240 мм ■ давление подключения газа 20-360 мбар	-	-	-	-	-	-	ZK05758 7.429,-	-	№ заказа евро
Горелка комбинированная Oilon ■ Тип GKP-50 MH WD34 DMV-D 1 1/2" L=240 мм ■ давление подключения газа 30-360 мбар	-	-	-	-	-	-	ZK05757 7.429,-	-	№ заказа евро

Горелка комбинированная	Номинальная тепловая мощность котла, кВт							MG V
	700	900	1100	1300	1600	1950		
Горелка комбинированная Oilon ■ Тип GKP-90 MH WD34 DMV-D 1 1/2" L=300 мм ■ давление подключения газа 20-360 мбар	ZK05760 7.961,-		-	-	-	-	№ заказа евро	
Горелка комбинированная Oilon ■ Тип GKP-90 MH WD34 DMV-D 1 1/2" L=300 мм ■ давление подключения газа 30-360 мбар	ZK05759 7.961,-		50-360 мбар	-	-	-	№ заказа евро	
Горелка комбинированная Oilon ■ Тип GKP-140MH WD34 VGD40.65 L=300 мм ■ давление подключения газа 20-500 мбар	-	-	ZK05764 16.837,-		-	-	№ заказа евро	
Горелка комбинированная Oilon ■ Тип GKP-140MH WD34 DMV DN50 L=300 мм ■ давление подключения газа 40-360 мбар	-	-	-	ZK05763 14.876,-		-	№ заказа евро	
Горелка комбинированная Oilon ■ Тип GKP-140MH WD34 VGD40.80 L=300 мм ■ давление подключения газа 30 – 500 мбар	-	-	-	-	ZK05765 17.864,-	-	№ заказа евро	
Горелка комбинированная Oilon ■ Тип GKP-150MH WD34 VGD40.80 L=300 мм ■ давление подключения газа 35-500 мбар	-	-	-	-	-	ZK05768 19.062,-	№ заказа евро	
Горелка комбинированная Oilon ■ Тип GKP-150 MH WD34 DMV DN50 L=300 мм ■ давление подключения газа 130-500 мбар	-	-	-	-	-	ZK05767 16.913,-	№ заказа евро	

Средства для очистки котлов и теплоносители



Средства для очистки котлов		MG V
Fauch 200. Для стальных и чугунных котлов, работающих на жидком и газообразном топливе. Готовый к применению раствор, для удаления сажи. Канистра 5 литров.	Сделано в Германии	7509803 № заказа 150,- евро
Fauch 300. Для стальных и чугунных котлов, работающих на твердом топливе (древесина, уголь, кокс и.т.д). Готовый к применению раствор для удаления сажи и древесной смолы. Канистра 5 литров.	Сделано в Германии	7509804 № заказа 77,- евро
Fauch 400. Для стальных и чугунных котлов, работающих на жидком топливе. Концентрат. Для очистки жаровой части котлов, работающих на жидком топливе от не горючих отложений на поверхности котла. Канистра 5 литров.	Сделано в Германии	7529928 № заказа 71,- евро
Fauch 600. Для стальных и чугунных котлов работающих на газовом топливе. Готовый к применению раствор, для удаления сажи. Канистра 5 литров.	Сделано в Германии	7509806 № заказа 82,- евро
Fauch 610. Для стальных и чугунных котлов работающих на газовом топливе. Спрей 610 мл.	Сделано в Германии	7142797 № заказа 15,- евро
Fauch BrW (700). Для конденсационных котлов с теплообменниками из специальной нержавеющей стали. Готовый к применению раствор для очистки поверхностей теплообмена конденсационных котлов. Канистра 5 литров.	Сделано в Германии	7509807 № заказа 85,- евро

		MG E
Устройство для чистки поверхностей теплообменников конденсационных котлов – рукоятка со смонтированным на ней шпателем – сменный шпатель 2 шт.		7840112 № заказа 37,- евро
Сменный шпатель 5 шт.		7840346 № заказа 29,- евро

Теплоносители		MG V
Antifrogen N. Концентрат на основе этиленгликоля. Для установок без приготовления горячей воды. Канистра 20 литров.		7495607 № заказа 115,- евро
Antifrogen N. Концентрат на основе этиленгликоля. Для установок без приготовления горячей воды. Бочка 206 литров.		7495608 № заказа 1.140,- евро
Antifrogen L. Концентрат на основе пропиленгликоля. Для установок с приготовлением горячей воды. Канистра 20 литров.		7495609 № заказа 168,- евро
Antifrogen L. Концентрат на основе пропиленгликоля. Для установок с приготовлением горячей воды. Бочка 209 литров.		7495610 № заказа 1.675,- евро

		MG V
Tyfocon L Концентрат на основе пропиленгликоля. Для установок с приготовлением горячей воды. Канистра 30 литров.	Сделано в Германии	7664746 № заказа 293,- евро
Tyfocon L Концентрат на основе пропиленгликоля. Для установок с приготовлением горячей воды. Бочка 200 литров.	Сделано в Германии	7374407 № заказа 1.722,- евро

Комплекты		MG N
Antifrogen N. Концентрат на основе этиленгликоля. Для установок без приготовления горячей воды. 10 канистр по 20 литров.		ZK02441 № заказа 741,- евро
Antifrogen L. Концентрат на основе пропиленгликоля. Для установок с приготовлением горячей воды. 10 канистр по 20 литров.		ZK02442 № заказа 969,- евро

Всегда на связи в любом регионе России

Единый информационный центр Виссманн

8 (800) 234-22-11

Звонок по России бесплатный

Данный сервис дает возможность получить техническую консультацию у сотрудников Технической службы по вопросам монтажа, обслуживания и эксплуатации оборудования Viessmann, узнать контакты сервисного центра, подобрать запасные части, а также проконсультироваться по вопросам приобретения оборудования Viessmann в Вашем регионе.

Отдел информационно-технической поддержки для специалистов

+7 (495) 921-36-87

Эл. почта: td@viessmann.ru

Время работы*: с понедельника по четверг с 9-00 до 18-00, в пятницу с 9-00 до 16-45

**В отопительный период (с 1 октября до 31 марта) отдел технической поддержки работает круглосуточно семь дней в неделю*

Компания Viessmann предлагает полный ассортимент сервисных услуг

Одной из основных отличительных особенностей оборудования Viessmann является его высокая надежность.

При правильном монтаже и соблюдении условий использования оно может служить без сбоев многие годы.

Техническая служба Viessmann имеет в своем арсенале все необходимое оборудование и навыки для проведения диагностических и сервисных мероприятий по всему модельному ряду оборудования.

Наши специалисты всегда готовы оказать помощь партнерам в решении сложных технических вопросов.

Широкая сеть сервисных партнеров обеспечивает доступность и оперативность сервиса, а также возможность для клиента выбрать наиболее подходящий сервисный центр.

Многие сервисные партнеры Viessmann выступают в качестве сбытовых и монтажных организаций. Это оптимальное сочетание. Потребитель получает готовое решение под ключ, начиная с подбора оборудования, комплектации, монтажа и заканчивая сервисным обслуживанием. Схема комплексного подхода прекрасно работает и позволяет компании удерживать значительную долю рынка.

Список сервисных партнеров Вы можете найти на сайте компании viessmann.ru или обратиться к нашим региональным представителям (стр. 101-102).



Инфомобиль

Самый эффективный способ заработать доверие новых клиентов – это побеседовать с ними лично!



- Если Вы организуете дни открытых дверей в Вашем офисе или консультации в строящихся коттеджных поселках, инфомобиль Viessmann станет идеальной площадкой для демонстрации преимуществ современной энергоэффективной отопительной техники для конечных клиентов, а также представления спектра услуг Вашей компании



- Свяжитесь с нашими региональными представителями по телефонам, представленными далее (стр. 101-102) и подайте заявку на безвозмездное использование инфомобиля на определенную дату. Наш инфомобиль приедет к Вам и наглядно продемонстрирует оборудование, а наши квалифицированные специалисты проконсультируют по его выбору



- Консультирование клиентов в инфомобиле является бесплатным и не обязывает к покупке

Портал Академии Viessmann Россия

- По адресу www.viessmann.academy доступна онлайн-платформа поддержки специалистов, работающих с оборудованием Viessmann на всех жизненных циклах: менеджеров, проектировщиков, монтажников и сервис-инженеров. На Портале Академии для зарегистрированных пользователей доступны короткие статьи и материалы, рекомендации на тему выбора, обоснования применения оборудования Viessmann, типовые решения по схемам и оборудованию, техническая документация и учебные материалы. Помимо тематических статей, данный ресурс предоставляет возможность пользоваться расчетными программами для экономического обоснования применения оборудования Viessmann
- В разделе технической поддержки можно найти уже готовые ответы на часто задаваемые вопросы, каталог для подбора запасных частей для оборудования, раздел с типовыми схемами установок, CAD-портал с моделями оборудования
- На Портале Академии Viessmann пользователи могут зарегистрироваться на организуемые в различных регионах страны обучения, посетить онлайн обучения, предназначенные как для общего повышения квалификации, так и для подтверждения ранее выданных сертификатов специалиста. Новый интерфейс позволяет отслеживать график проводимых обучений, статус поданной заявки, выбрать дату обучения и время, а также подобрать тему обучения или пройти тестирование, по результатам которого будет выдан сертификат
- С помощью данного ресурса у конечного потребителя появляется уникальная возможность узнать квалификацию специалиста предлагающего свои услуги, проверить список пройденных им обучений, актуальность предоставленных сертификатов
- При возникновении сложностей инженеры нашей Академии всегда помогут разобраться с возникшими вопросами. Для чего можно воспользоваться формой обратной связи в часто задаваемых вопросах или написать нам на электронную почту akademie_ru@viessmann.ru

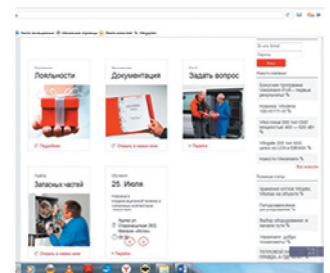

Программа лояльности Viessmann Profi

Viessmann PROFİ – программа лояльности для специалистов работающих с оборудованием нашей марки. Регистрируйтесь на портале, участвуйте в розыгрыше ценных призов и других специальных активностях и номинациях.

Совместное развитие

- Получи возможность продемонстрировать свои работы на каналах Viessmann Россия в социальных сетях
- Принимай участие в совместных эфирах
- Самые активные участники получают предложение стать лицом программы лояльности Viessmann PROFİ
- Никаких постановочных фото и моделей, только профессионалы, которые добились успеха, работая с оборудованием Viessmann

Больше призов, больше возможностей

- Теперь, чтобы стать обладателем фирменного приза от компании Viessmann не нужно ждать результатов конкурса
- Достаточно накопить необходимое количество баллов и выбрать приз на витрине

Баллы за обучение

- Профессиональное развитие является важнейшим вкладом в будущее
- Совершенствуя свои навыки, вы не только развиваетесь как профессионал, но и пополняете ряды квалифицированных специалистов, которые способны предоставить сервис высокого качества пользователям оборудования
- Поэтому мы начисляем дополнительные баллы участникам программы лояльности Viessmann PROFİ за успешно пройденные обучения и он-лайн курсы
- Следите за развитием нашего портала в новостной ленте нашего сайта viessmann.ru и на страницах нашей компании в социальных сетях
- Вступай в ряды профессионалов отопления на нашем портале Viessmann PROFİ и стань еще круче





Регион 9001

● **Москва**
Руководитель региона
 Гурев Михаил Сергеевич
 8(910)790-04-69
 gevsm@viessmann.com

Юго-Западный (ЮЗАО)
Новомосковский (НМАО)
Троицкий (ТАО)

Абдуллин Ринат Фяимович
 8(985)760-23-66
 abur@viessmann.com

Западный (ЗАО)
Северо-Западный (СЗАО)
Зеленоградский (ЗелАО)
 Балашов Сергей Васильевич
 8(985)410-60-72
 bals@viessmann.com

Северный (САО)
Северо-Восточный (СВАО)
 Гурев Михаил Сергеевич
 8(910)790-04-69
 gevsm@viessmann.com

Восточный (ВАО)
 Терентьев Сергей Николаевич
 8(915)193-98-36
 tens@viessmann.com

Южный (ЮАО)
Юго-Восточный (ЮВАО)
 Кондраев Дмитрий Николаевич
 8(916)812-42-50
 knrd@viessmann.com

● **Нижний Новгород**
Нижегородская область
Владимирская область
 Кузнецов
 Андрей Владимирович
 8(910)394-09-01
 kzna@viessmann.com

● **Ярославль**
Ивановская область
Ярославская область
Костромская область
Вологодская область
 Климов
 Алексей Владимирович
 8(910)973-04-39
 klia@viessmann.com

Регион 9002

● **Липецк**
Руководитель региона
 Лазенцкий
 Юзеф Юзефович
 8(980)334-05-15
 lasj@viessmann.com

● **Брянск**
Брянская область
Калужская область
Смоленская область
 Лазенцкий
 Юзеф Юзефович
 8(980)334-05-15
 lasj@viessmann.com

● **Воронеж**
Белгородская область
Воронежская область
Курская область
Тамбовская область
 Бондарев Константин
 Валериевич
 8(910)282-92-60
 bodk@viessmann.com

● **Тула**
Рязанская область
Тульская область
Орловская область
Липецкая область
 Сафин
 Владимир Вячеславович
 8(980)721-01-47
 safv@viessmann.com

Регион 9003

● **Казань**
Руководитель региона
 Ягфаров Марсель Рифатович
 8(987)297-19-75
 ygfm@viessmann.com

● **Казань**
Республика Татарстан
Левый берег Куйбышевского
водохранилища (Северо-Запад)
Чувашская Республика
Республика Марий Эл
Кировская область
 Хисматуллин Айдар Ахатович
 8(987)417-63-32
 khsa@viessmann.com

● **Уфа**
Республика Башкортостан
 Шаймуратов Рустам Адипович
 8(987)421-41-29
 shyr@viessmann.com

● **Набережные Челны**
Республика Татарстан
Правый берег Куйбышевского
водохранилища (Юго-Восток)
Удмуртская Республика
 Шаймуратов
 Рустам Адипович
 8(987)421-41-29
 shyr@viessmann.com

Регион 9004

● **Самара**
Руководитель региона
 Авдеев Денис Владимирович
 8(927)725-14-50
 adv@viessmann.com

● **Самара**
Самарская область
Оренбургская область
Ульяновская область
 Игнатов Алексей Александрович
 8(927)725-18-91
 igva@viessmann.com

● **Саратов**
Саратовская область
Волгоградская область
Республика Мордовия
Пензенская область
 Герасимов Александр
 Владимирович
 8(927)223-19-33
 gema@viessmann.com



- Филиал ООО "Виссманн";
- △ Учебный класс Академии;
- Региональный склад;
- Региональный представитель.

Регион 9005

- **Краснодар**
Руководитель региона
 Чепиков Денис Сергеевич
 8(978)095-98-40
 chpd@viessmann.com
- **Краснодар**
Краснодарский край
Республика Адыгея
Республика Крым
 Асеинов Искандер
 8(918)415-51-15
 asnv@viessmann.com
- **Ростов-на-Дону**
Астраханская область
Республика Калмыкия
Ростовская область
 Прокопченко Александр
 8(918)570-01-06
 prka@viessmann.com
- **Пятигорск**
Ставропольский край
Республика Дагестан
Республика Ингушетия
Кабардино-Балкарская Республика
Карачаево-Черкесская Республика
Республика Северная Осетия - Алания
Чеченская Республика
 Чепиков Денис Сергеевич
 8(978)095-98-40
 chpd@viessmann.com

Регион 9006

- **Санкт-Петербург**
Архангельская область
Республика Коми
Руководитель региона
 Дорошук Игорь Владимирович
 8(921)946-08-29
 dori@viessmann.com
- **Санкт-Петербург**
Левый берег Невы (Юго-Восток)
Ленинградская область
Мурманская область
 Иванов Александр Владимирович
 8(921)946-08-19
 ivaa@viessmann.com
- **Санкт-Петербург**
Правый берег Невы (Северо-Запад)
Ленинградская область
Республика Карелия
 Корнеев Сергей Владимирович
 8(921)935-72-43
 kevs@viessmann.com
- **Великий Новгород**
Новгородская область
Псковская область
Тверская область
 Белозёров Юрий Александрович
 8(921)705-67-32
 belj@viessmann.com

Регион 9007

- **Екатеринбург**
Руководитель региона
 Дубченков
 Владислав Валерьевич
 8(982)607-17-01
 dubw@viessmann.com
- **Екатеринбург**
Свердловская область
Пермский край
 Чистяков
 Максим Николаевич
 8(912)684-33-91
 chkm@viessmann.com
- **Тюмень**
Тюменская область
Ханты-Мансийский автономный округ
Ямало-Ненецкий автономный округ
 Кайдалов
 Евгений Фёдорович
 8(912)991-18-92
 kaje@viessmann.com
- **Челябинск**
Челябинская область
Курганская область
 Петров Иван Сергеевич
 8(912)775-90-09
 peti@viessmann.com

Регион 9009

- **Новосибирск**
Руководитель региона
 Суворов
 Дмитрий Викторович
 8(983)139-12-33
 suvd@viessmann.com
- **Новосибирск**
Новосибирская область
Омская область
Республика Алтай
Алтайский край
 Суворов
 Дмитрий Викторович
 8(983)139-12-33
 suvd@viessmann.com
- **Кемерово**
Кемеровская область
Красноярский край
Томская область
Иркутская область
Республика Тыва
Республика Хакасия
Республика Саха (Якутия)
 Шахабутдинов
 Ренат Шаритович
 8(913)321-04-44
 shvr@viessmann.com

Регион 9010

- **Хабаровск**
Руководитель региона
 Суворов
 Дмитрий Викторович
 8(983)139-12-33
 suvd@viessmann.com
- **Хабаровск**
Хабаровский край
Приморский край
Республика Бурятия
Забайкальский край
Камчатский край
Амурская область
Магаданская область
Сахалинская область
Еврейская автономная область
Чукотский автономный округ
 Суворов
 Дмитрий Викторович
 8(983)139-12-33
 suvd@viessmann.com



Российский рынок является для концерна Viessmann одним из самых приоритетных. В связи с этим в 1995 году, в Москве, в рамках реализации программы вывода продукции на российский рынок было открыто официальное представительство компании, а уже в 1998 году было зарегистрировано дочернее предприятие – ООО «Виссманн» с центральным офисом в Москве, которое на сегодняшний день имеет филиалы в Санкт-Петербурге, Екатеринбурге, Самаре, Казани, Новосибирске, Краснодаре и Липецке. Численность сотрудников составляет 120 человек.

За более чем 20 лет работы Viessmann в России удалось стать хорошо известным и востребованным брендом у российского потребителя, надежным и выгодным партнером сотням монтажных организаций, обеспечить теплом сотни тысяч российских потребителей – от семей до промышленных предприятий.

Спектр предоставляемых услуг:

- поддержка продаж
- логистика
- консультационные услуги
- техническое и сервисное обслуживание
- академия и обучения
- маркетинговая поддержка
- информационная он-лайн поддержка

Промышленный сервис:

- монтаж и техническое обслуживание котельной
- ввод в эксплуатацию
- автоматизация и диспетчеризация
- эксплуатационный надзор

За свою более чем 100-летнюю историю, семейная компания Viessmann трансформировалась из производителя систем отопления в мирового технологического лидера своего направления.

Сегодня компания предлагает продукты и системы для поддержания идеального климата в помещении, с использованием подходящих энергоносителей в частном, коммерческом и промышленном секторах. Viessmann Group активно развивается в трех бизнес-направлениях:

■ Системы отопления

Выпускаемое нами комплектное оборудование отличается высшим качеством и устанавливает новые масштабы в отрасли. Сосредоточившись на эффективном потреблении энергии, мы добиваемся снижения затрат, одновременно экономя ресурсы и сберегая окружающую среду

■ Промышленные системы

Экономная и экологичная выработка энергии, а также высокая эксплуатационная готовность и надежность – вот основные требования, предъявляемые к энергетическим установкам

■ Системы охлаждения

Компания Viessmann является одним из ведущих европейских производителей инновационной холодильной техники. Обширный ассортимент выпускаемой продукции и предоставляемых услуг содержит высокоэффективные решения для промышленного применения

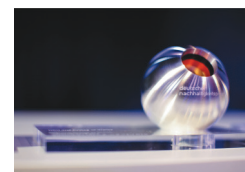

Компания Viessmann в 2013 году была награждена высшей немецкой наградой в области энергоэффективности и защиты окружающей среды

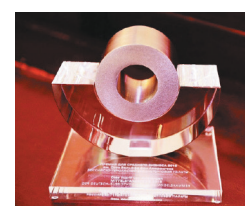

Премия для малого и среднего бизнеса им. Отто Вольфа фон Амеронгена 2016 год (Российско-Германская ВТП)



Лауреат премии ECO BEST AWARD 2018 за уникальный проект модернизации системы теплоснабжения Усть-Илимской ГЭС

Viessmann в цифрах

Основанная в 1917 году семейная компания Viessmann это:

- 23 производства в 12 странах
- 68 представительств в 31 стране мира
- 120 торговых филиалов по всему миру
- Оборот компании в 2020 году составил 2,8 млрд. евро
- Доля экспорта 54%

Ежегодно мы продаем около 730 000 единиц оборудования, 80 % которых устанавливаются под замену старого оборудования. Современные теплогенераторы выбрасывают в атмосферу на одну тонну меньше CO₂ в год. В результате, благодаря модернизации, в атмосферу будет выброшено на 500 000 тонн CO₂ меньше.

Инновации – это часть ДНК компании Viessmann: на сегодняшний день на Viessmann Group зарегистрировано более 1500 патентов и прав собственности. В 2012 году компания достигла целевых показателей правительства ФРГ по защите климата и уровню энергоэффективности на 2050 год.

Большая семья Viessmann

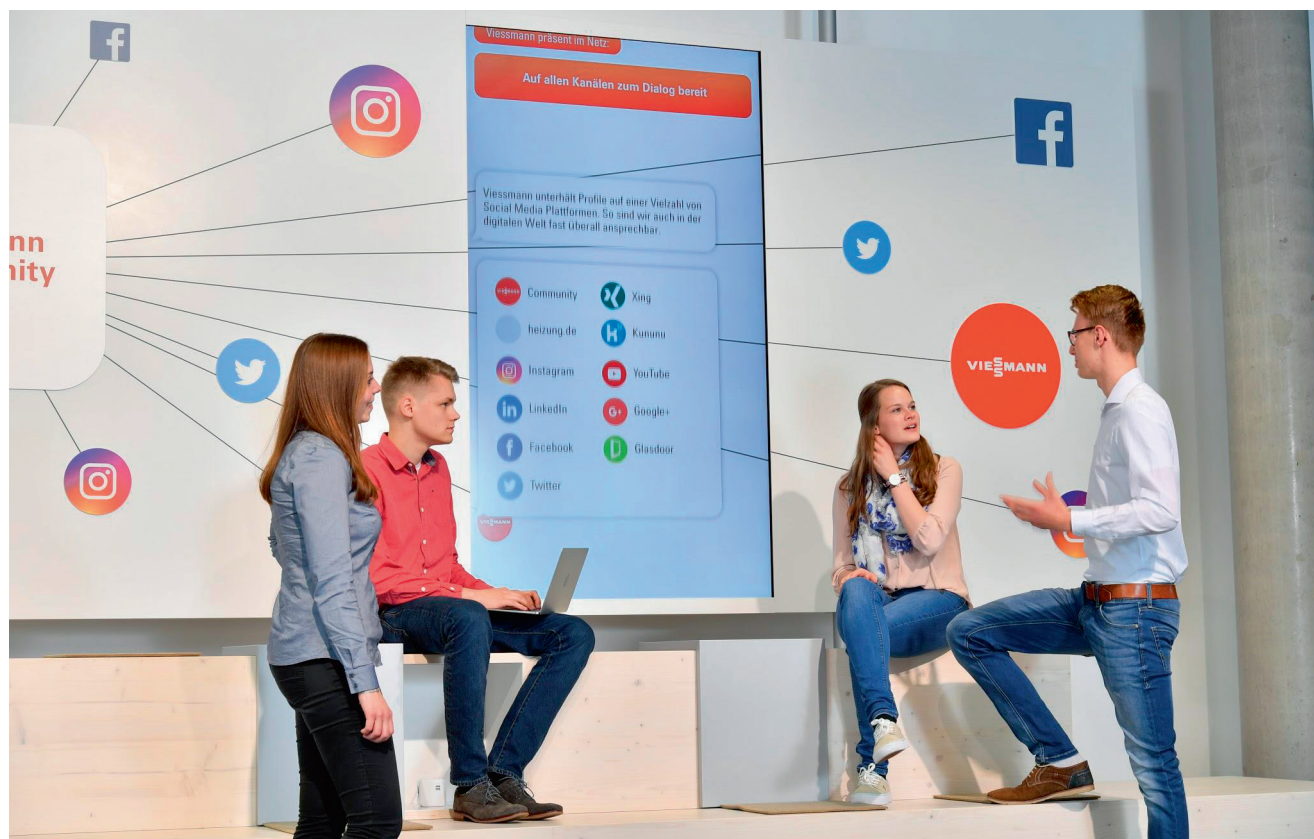

В большой международной семье Viessmann сейчас работает 12750 сотрудников, в том числе 410 учеников и студентов кооперативного обучения по 14 различным профессиям. На сегодняшний день компания Viessmann обучила в общей сложности более 4000 человек. Почти все они остаются в Viessmann после завершения своего образования или обучения.

Более 60 000 партнеров по всему миру полагаются на продукцию и услуги компании Viessmann. Немецкая отраслевая информационная служба «Markt Intern» в 15-й раз подряд назвала Viessmann Партнером №1 по результатам опросов монтажников и специалистов отрасли.

Станции ИВЛ от Viessmann

В борьбе с пандемией COVID-19 группа компаний Viessmann расширяет свою социальную ответственность. Часть производственных линий компании переоборудованы под изготовление своей собственной разработки – аппаратов ИВЛ.

Разработка аппаратов ИВЛ осуществлялась в тесном сотрудничестве с врачами из академической учебной больницы медицинского факультета RWTH Aachen University и профессора Dr. Dirk Müller из Центра энергетических исследований E.ON в RWTH Aachen University, а также других региональных больниц.

Вентиляторы от Viessmann позволяют индивидуально регулировать уровни давления, а также частоту дыхания, позволяют изменять количество кислорода. Как и с профессиональными устройствами, для оборудования Viessmann требуются специалисты, которые устанавливают правильную частоту дыхания для пациента. Компактные вентиляторы мобильны и не зависят от технической инфраструктуры больницы, поскольку их можно подключить как к центральной системе подачи кислорода больницы, так и к кислородному баллону.

#ViMoveForClimate – проект для будущих поколений

Весной 2020 года мы запустили свой эко-проект #ViMoveForClimate. ViMove for Climate – это наша инициатива, которая призывает всех сотрудников, партнеров и друзей компании быть активными: для нашей планеты, для будущих поколений и для себя. Основная идея: вы занимаетесь спортом, а компания Viessmann за вашу активность высаживает деревья.

Мы сажаем дерево за каждый километр ходьбы или бега. Если Вы увлекаетесь ездой на велосипеде, то пересчет будет в соотношении 1 дерево за 3 километра. А если Вы занимаетесь силовыми тренировками, то каждые 12 минут вашей активности подарят планете 1 дерево.

Более 8000 человек из более чем трех десятков стран мира уже приняли участие в нашем проекте #ViMoveforClimate. Вместе мы уже собрали более 500 000 деревьев, которые высаживаются сейчас по всему миру, в том числе и в России.

Кампания проводится 3-4 раза в год. Более подробную информацию о старте и длительности очередного этапа Вы найдете на страницах Viessmann Russia в социальных сетях.



Полный ассортимент Viessmann



Промышленные системы

Индивидуальные решения с эффективными системами

Полная программа поставки компании Viessmann предлагает индивидуальные и эффективные системные решения для всех областей применения и всех источников энергии. Как производитель международного уровня, компания Viessmann предлагает высокотехнологичные, удобные и эффективные системы отопления, кондиционирования и охлаждения, а также децентрализованное производство электроэнергии. Продукция компании Viessmann гарантирует высокий уровень эффективности и надежности.

Полная программа поставок компании Viessmann предлагает передовые технологии и устанавливает стандарт в своей отрасли. Высокая эффективность такой продукции помогает сократить расходы на отопление и является правильным выбором с точки зрения экологии.

Системы отопления

Для всех областей применения и всех источников энергии компания Viessmann предлагает индивидуальные решения с эффективными системами в диапазоне мощностей от 1,0 до 2000 кВт.

- Газовые и жидкотопливные конденсационные котлы
- Электрические водогрейные котлы
- Гибридные устройства
- Устройства для комбинированного производства тепла и электроэнергии, топливные элементы
- Тепловые насосы и льдоаккумуляторы
- Устройства для сжигания древесины
- Солнечные тепловые системы и фотовольтаика
- Резервуары, системная техника и принадлежности

Промышленные системы

Для промышленности и производства компания Viessmann предлагает эффективные системы производства тепла до 120 МВт, охлаждения до 2 МВт, пара до 120 т/ч и электроэнергии до 50 МВт.

- Паровые котлы
- Водогрейные котлы
- Котлы-утилизаторы
- Обработка биогаза и распределение природного газа
- Установки Power-to-Gas с биологической метанизацией
- Консультирование и монтаж, ввод в эксплуатацию, обслуживание, мониторинг

Системы охлаждения

Компания Viessmann является одним из ведущих европейских производителей инновационных систем охлаждения для торговли и промышленности.

- Холодильные установки
- Холодильники и морозильные камеры
- Холодильные агрегаты
- Стеллажные системы и принадлежности
- Консультирование и монтаж, ввод в эксплуатацию, обслуживание, мониторинг



Системы охлаждения

Программа поставок Viessmann Россия



Vitodens 200-W

Газовые котлы

Vitodens 050-W: 3,2 – 35 кВт
 Vitodens 100-W: 3,2 – 32 кВт
 Vitodens 111-W: 3,2 – 32 кВт
 Vitodens 200-W: 1,9 – 150 кВт
 Vitodens 222-F: 1,9 – 32 кВт
 Vitocrossal 300: 2,6 – 60 кВт
 Vitopend 100-W: 12 – 34 кВт
 Vitogas 100-F: 29 – 60 кВт



Vitocrossal 200

Котлы средней и большой мощности, когенерационные установки

Vitoplex 100: 150 – 2000 кВт
 Vitoplex 200: 90 – 1950 кВт
 Vitoplex 300: 90 – 2000 кВт
 Vitocrossal 100: 80 – 318 кВт
 Vitocrossal 200: 87 – 620 кВт
 Vitocrossal 300: 400 – 1400 кВт
 Vitobloc 200: 50 – 530 кВт
 Vitorond 200: 125 – 270 кВт
 Vitomax 100-LW: 0,65 – 7 МВт

Vitomax 200-LW: 2,3 – 21,5 МВт
 Vitomax 200-HW: 0,35 – 21 МВт
 Vitomax 200-HS: 0,5 – 31,5 т/ч
 Vitomax 300-LW: 2,3 – 21,5 МВт
 Vitomax 300-HW: 2,3 – 21 МВт
 Vitomax 300-HS: 1 – 31,5 т/ч



Vitosol 200-FM

Солнечные коллекторы

Vitosol 100-FM: 2,3 м²
 Vitosol 141-FM: 2,0 м²
 Vitosol 200-FM: 2,3 м²
 Vitosol 300-TM: 1,26 – 3,03 м²

Тепловые насосы

Vitocal 100-S: 4,5 – 16 кВт
 Vitocal 200-G: 4,3 – 17,4 кВт
 Vitocal 300-G: 5,7 – 42,8 кВт



Vitocal 100-S

Вентустановки

Vitovent 300-W: 325 – 450 м³/ч
 Vitovent 100-D: 45 м³/ч
 Vitovent 050-D: 43 м³/ч

Электрические котлы

Vitotron 100: 4,0 – 24 кВт

Проточные водонагреватели

Vitotherm EI: 3,5 – 24 кВт

Компоненты отопительной системы Vitoset

Универсальные радиаторы
 Станции водоподготовки
 Насосные группы
 Расширительные баки
 Устройства для дистанционного управления

