

SMP

Все изображения являются лишь ориентировочными



Одноканальная закрытая крыльчатка

Общие характеристики

Одноканальная закрытая крыльчатка	
Мощность	3,0 kW ÷ 16,4 kW
Кол. полюсов	2 / 4 / 6
Напор	DN80 ÷ DN250 Гор.
Свободный просвет	53 ÷ 130 mm
Макс. производительность	182.9 l/s
Макс. напор	39.3 m

Электромеханический комплекс

Чугунный электромеханический комплекс EN-GJL-250, предназначенный для погружной работы. Комплект уплотнений, состоящий из 2 механических уплотнений из карбида кремния, установленных серийно в осматриваемой масляной камере и 1 механического оппозитного уплотнения из графито-глиноземной смеси, смазываемого моторным маслом. Двигатель в масляной ванне.

Назначение оборудования

Разработаны для суровых условий эксплуатации, обычно используются в очистных сооружениях, жилых объектах, канализационных системах и в обработке воды, поступающей с общественных объектов. Предназначается для перекачки промышленного шлама.

Материалы для изготовления

Каркас	Серый чугун - EN-GJL 250
Материал крыльчатки	Чугун EN-GJL-250
Крепеж	Нержавеющая сталь - Класс A2-70
Стандартное уплотнение	Резина - NBR
Вал	Нержавеющая сталь - AISI 420
Рубашка охлаждения	Углеродистая сталь / Нержавеющая сталь - AISI 304
Окраска	Эпоксидная, двухкомпонентная, на водной основе (средняя толщина 150 мкм)
Комплект стандартных механических уплотнений	Два механических уплотнения из карбида кремния (2SiC) и одно механическое уплотнение из оксида алюминия и углерода (AL)

Ограничения по эксплуатации

Макс. температура эксплуатации	40 °C
РН обработанной жидкости	6 ÷ 14
Вязкость обработанной жидкости	1 mm ² /s
Макс. глубина погружения	20 m
Плотность обработанной жидкости	1 Kg/dm ³
Макс. акустическое давление	70 dB
Макс. запусков/час	20

SMP

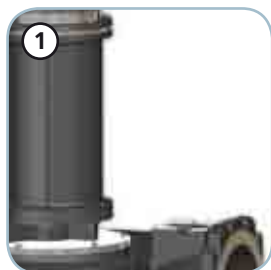
**Структура**

Конструкция из чугуна GJL-250.

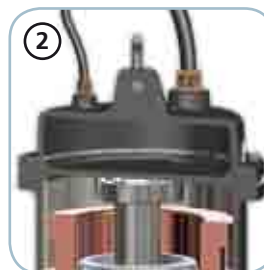
**Подшипники**

Защищенные, самосмазывающиеся подшипники со смазкой без замены.

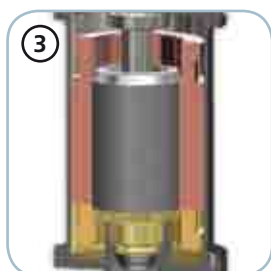
**Двигатель**

Экологический сухой двигатель с тепловой защитой.

**Механические уплотнения**

Два механических уплотнения из карборунда (2SiC) и одно механическое уплотнение из графито-глиноземной смеси (AL) для наивысшей надежности, даже в суровых условиях эксплуатации.

**Камера с маслом**

Большая камера с маслом для обеспечения большого срока службы механических уплотнений.

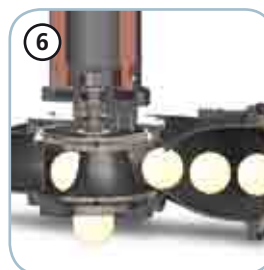
**Свободный просвет**

Большой свободный интегральный просвет позволяет выброс твердых тел, что предотвращает блокировку крыльчатки.

SMP

Модели с горизонтальным фланцевым напорным патрубком DN80 PN10-16 - 2 полюса

Характеристики

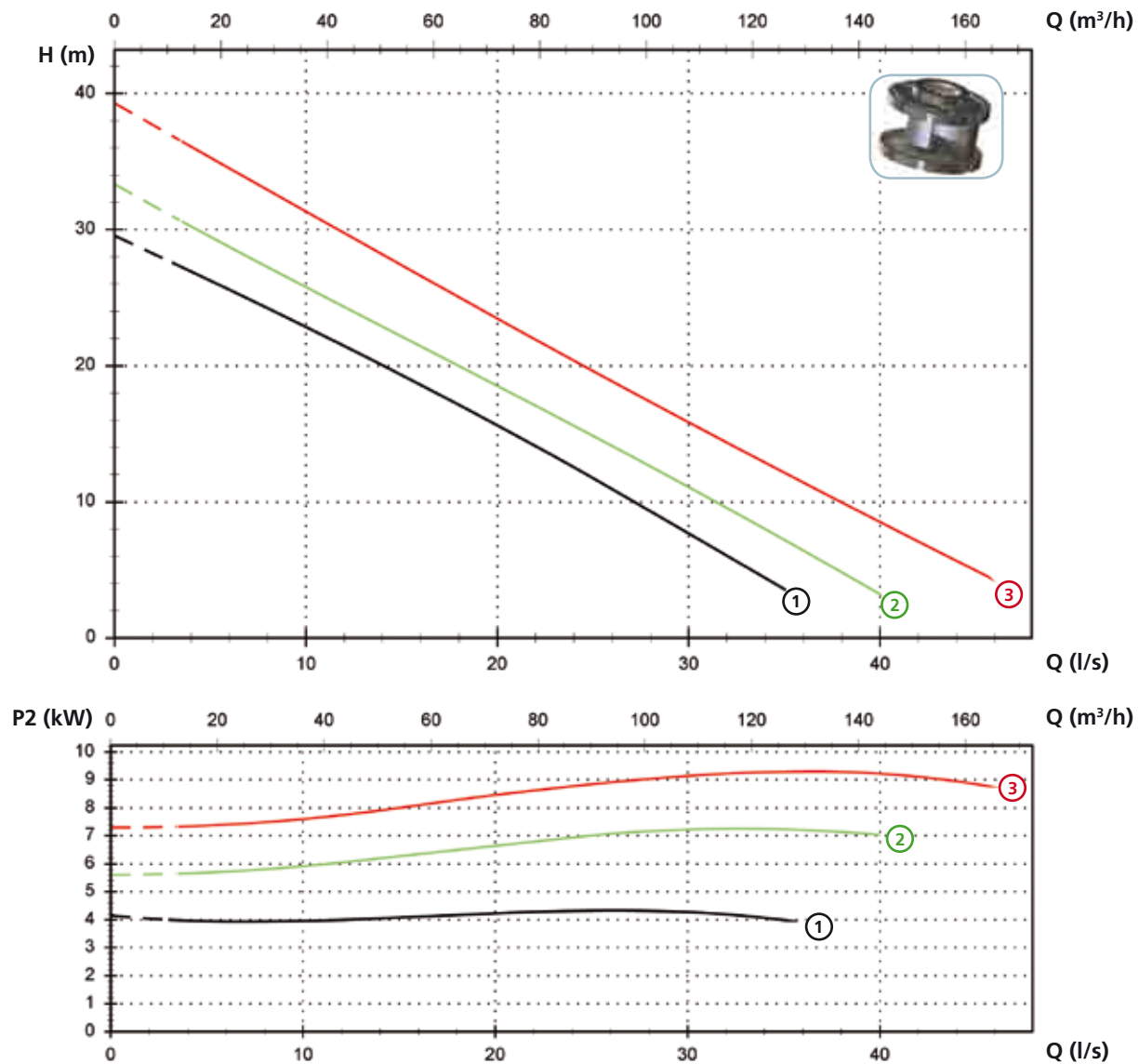

Технические данные

	V	Фазы	P1 (kW)	P2 (kW)	A	Rpm	Start	Ø	Свободный просвет
① SMP 550/2/80 A0GT/50	400	3	6.8	5.5	11.5	2900	Dir	DN80 PN10-16	53 mm
② SMP 750/2/80 A0HT/50	400	3	8.9	7.2	14.5	2900	Y Δ	DN80 PN10-16	55x65 mm
③ SMP 1000/2/80 A0HT/50	400	3	12.4	10	19.8	2900	Y Δ	DN80 PN10-16	55x65 mm

Модели с горизонтальным фланцевым напорным патрубком DN100 PN10-16 - 4 полюса

Характеристики

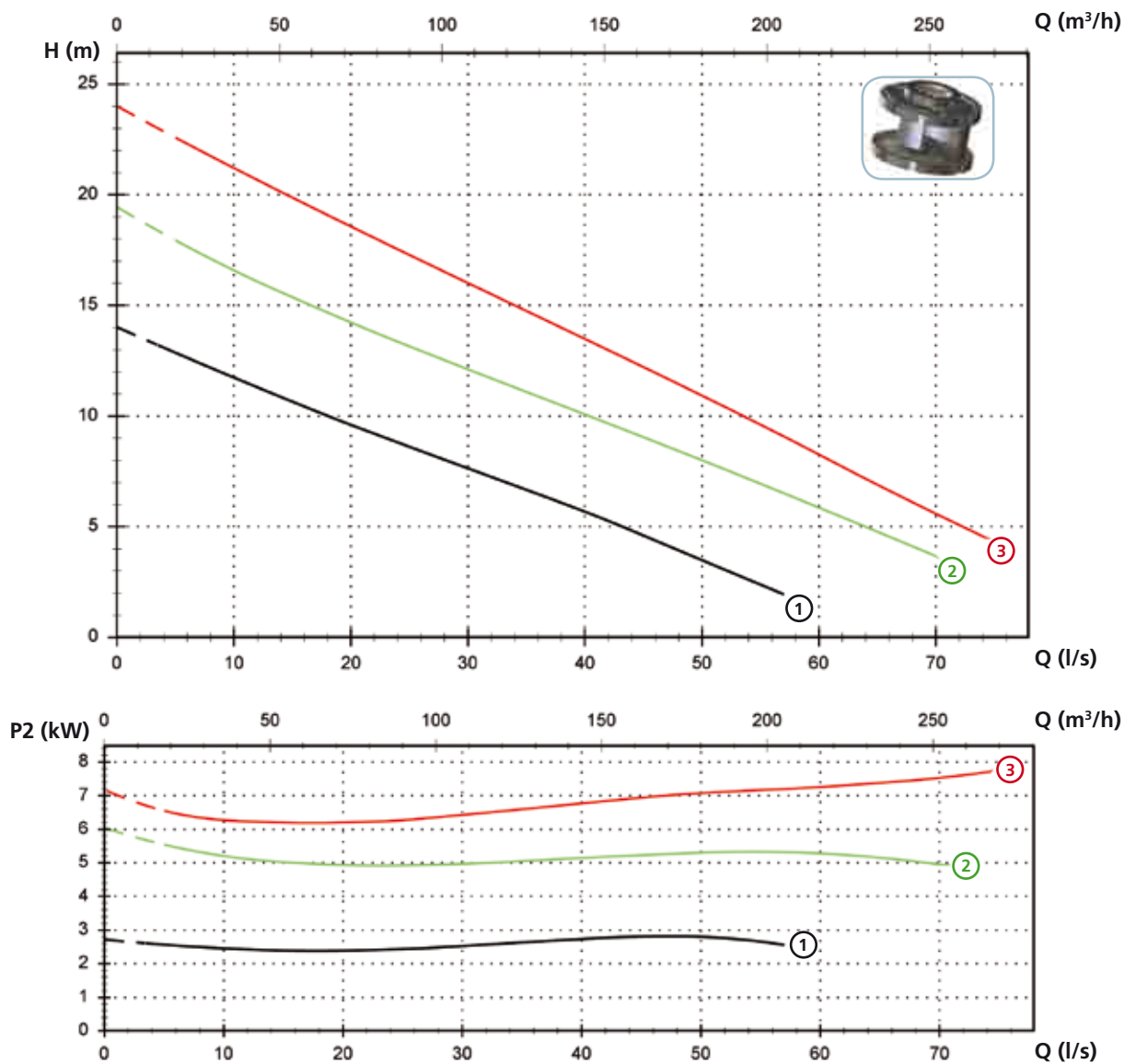

Технические данные

	V	Фазы	P1 (kW)	P2 (kW)	A	Rpm	Start	Ø	Свободный просвет
① SMP 400/4/100 A0FT/50	400	3	4.1	3	7.9	1450	Dir	DN100 PN10-16	75x100 mm
② SMP 750/4/100 A0HT/50	400	3	8.6	6.5	14.9	1450	Y Δ	DN100 PN10-16	80x100 mm
③ SMP 1000/4/100 A0HT/50	400	3	11.5	8.9	20	1450	Y Δ	DN100 PN10-16	80x100 mm

SMP

Модели с горизонтальным фланцевым напорным патрубком DN150 PN10-16 - 4 полюса

Характеристики

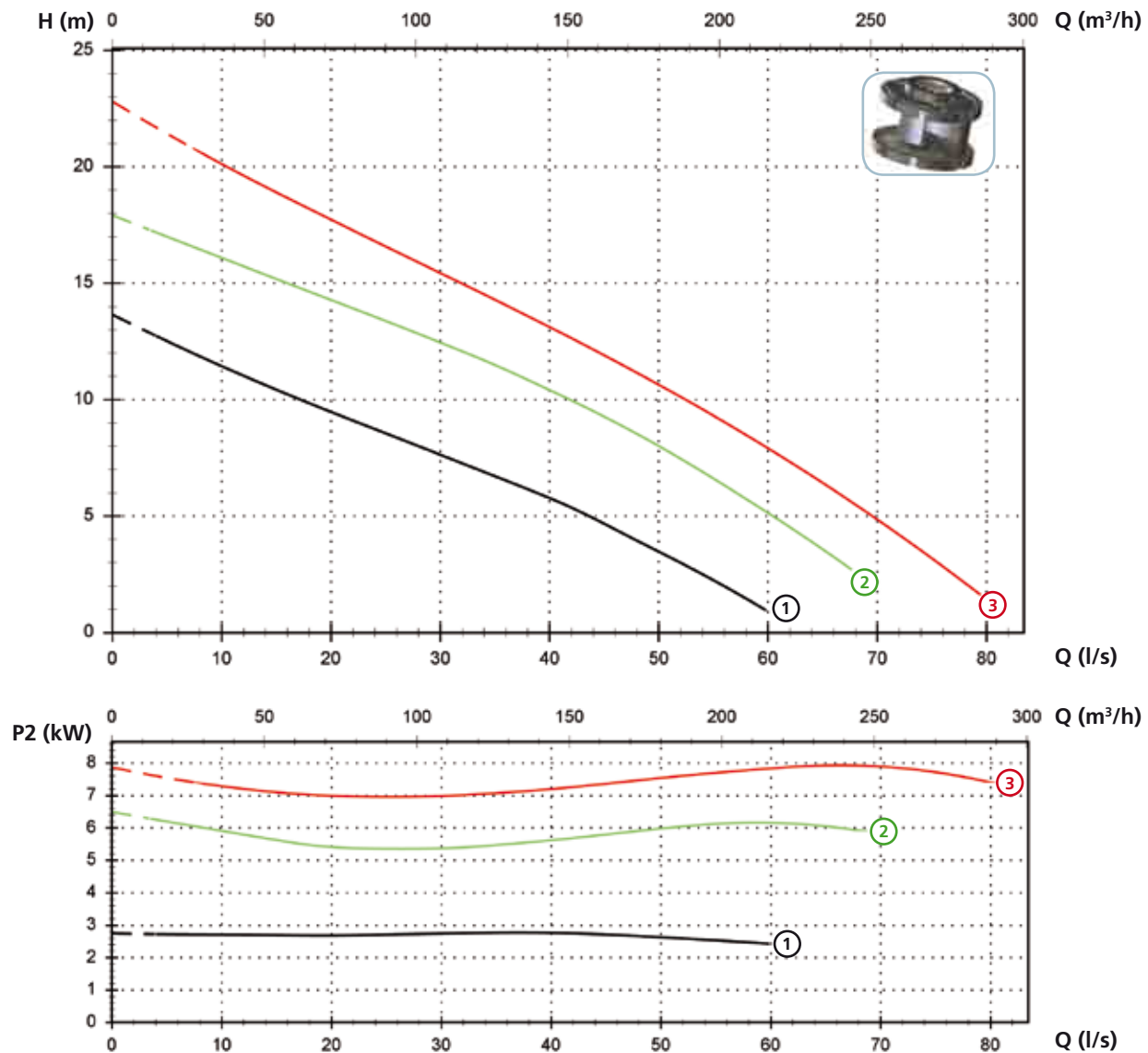

Технические данные

	V	Фазы	P1 (kW)	P2 (kW)	A	Rpm	Start	Ø	Свободный просвет
① SMP 400/4/150 A0FT/50	400	3	4.1	3	7.9	1450	Dir	DN150 PN10-16	75x100 mm
② SMP 750/4/150 A0HT/50	400	3	8.6	6.5	14.9	1450	Y Δ	DN150 PN10-16	80x100 mm
③ SMP 1000/4/150 A0HT/50	400	3	11.5	8.9	20	1450	Y Δ	DN150 PN10-16	80x100 mm

SMP

Модели с горизонтальным фланцевым напорным патрубком DN150 PN10-16 - 4 полюса

Характеристики

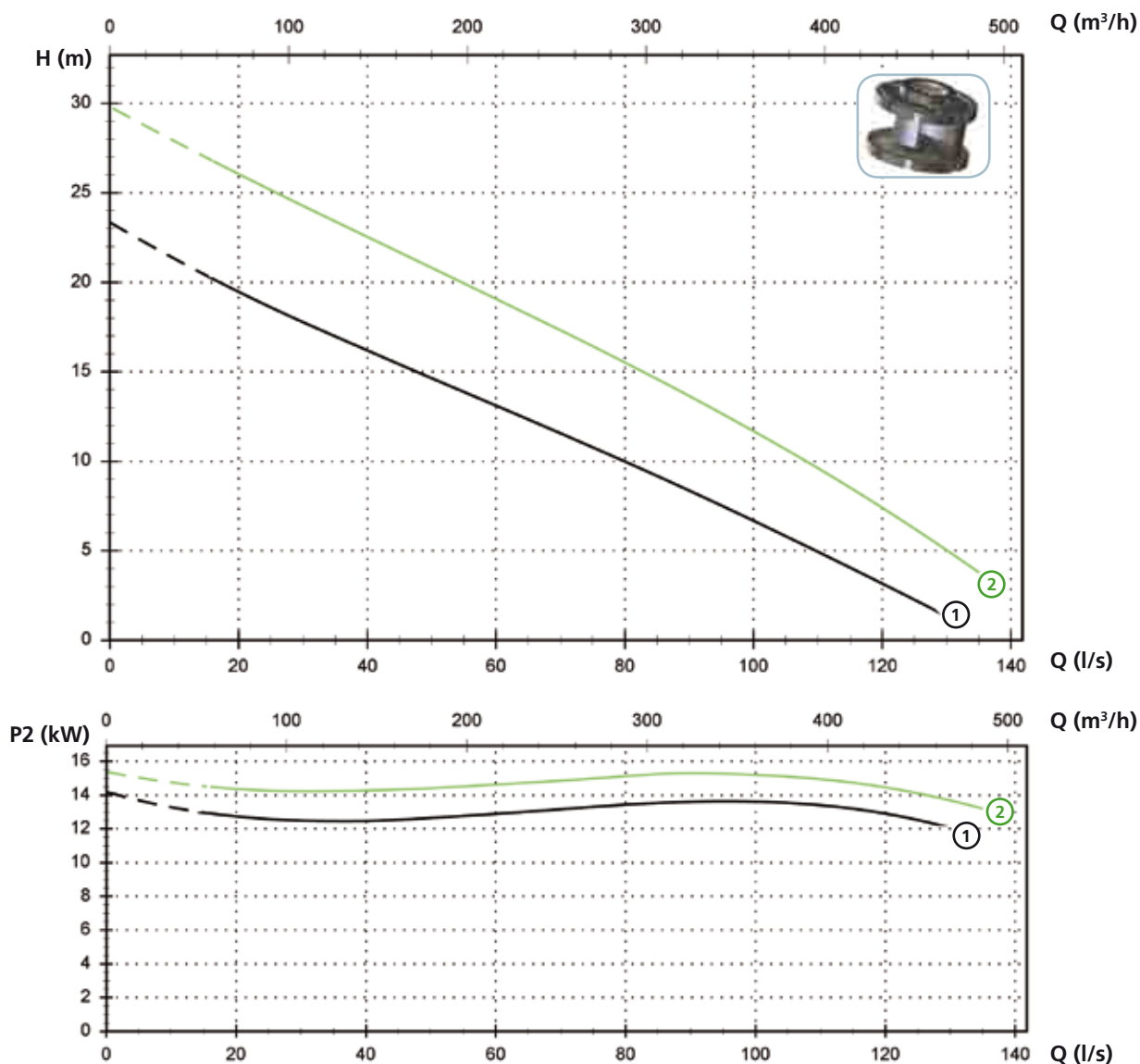

Технические данные

	V	Фазы	P1 (kW)	P2 (kW)	A	Rpm	Start	Ø	Свободный просвет
① SMP 1500/4/150 A0IT/50	400	3	16.5	14.2	29.5	1450	Y Δ	DN150 PN10-16	95x110 mm
② SMP 2000/4/150 A0IT/50	400	3	20.7	16.4	36	1450	Y Δ	DN150 PN10-16	100x130 mm

SMP

Модели с горизонтальным фланцевым напорным патрубком DN200 PN10-16 - 4/6 полюса

Характеристики

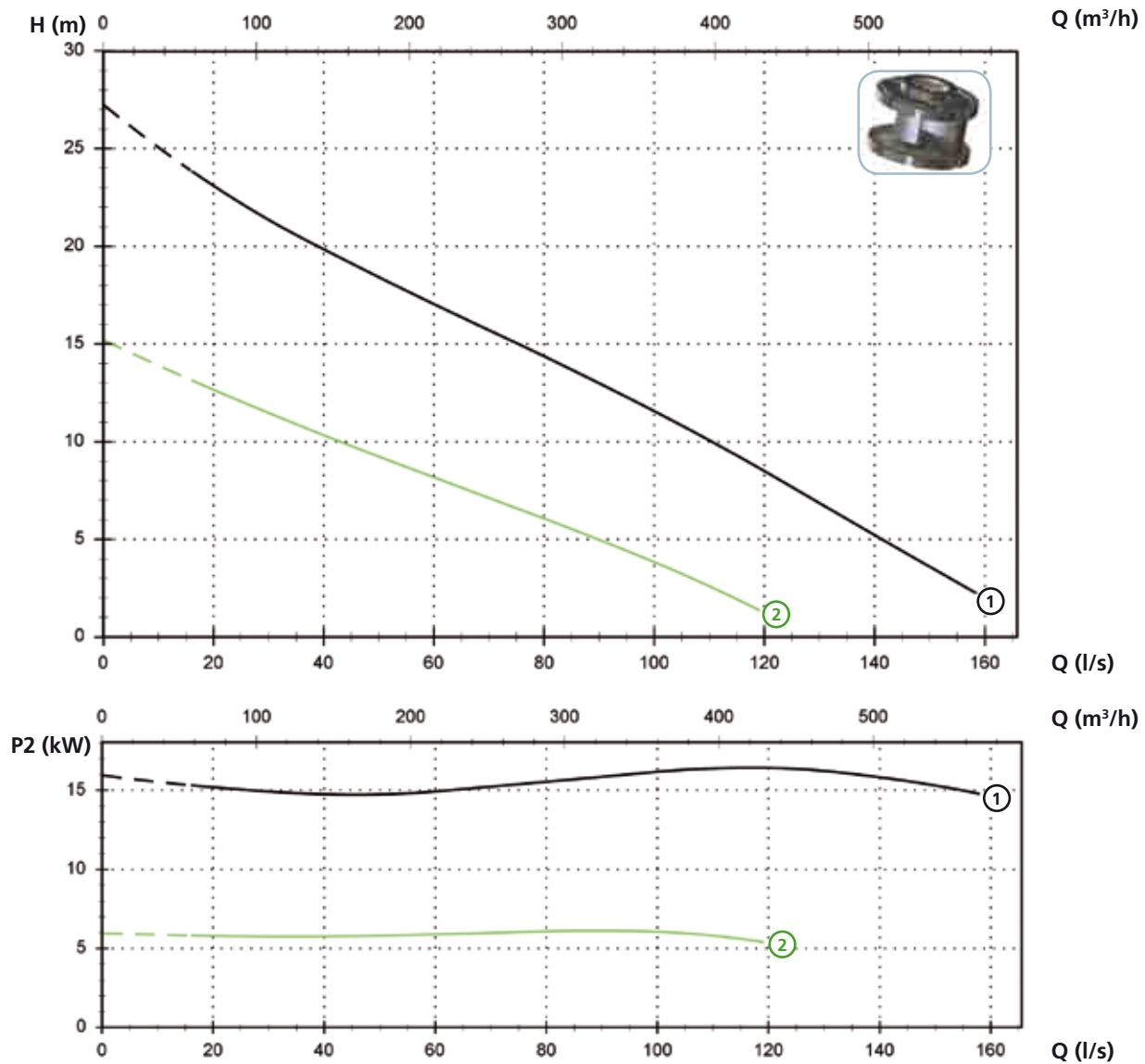

Технические данные

	V	Фазы	P1 (kW)	P2 (kW)	A	Rpm	Start	Ø	Свободный просвет
① SMP 2000/4/200 A0IT/50	400	3	20.7	16.4	36	1450	Y Δ	DN200 PN10	100x130 mm
② SMP 750/6/200 A0HT/50	400	3	7.8	6.1	15.2	960	Y Δ	DN200 PN10	100x130 mm

SMP

Модели с горизонтальным фланцевым напорным патрубком DN200 PN10-16 - 4/6 полюса

Характеристики

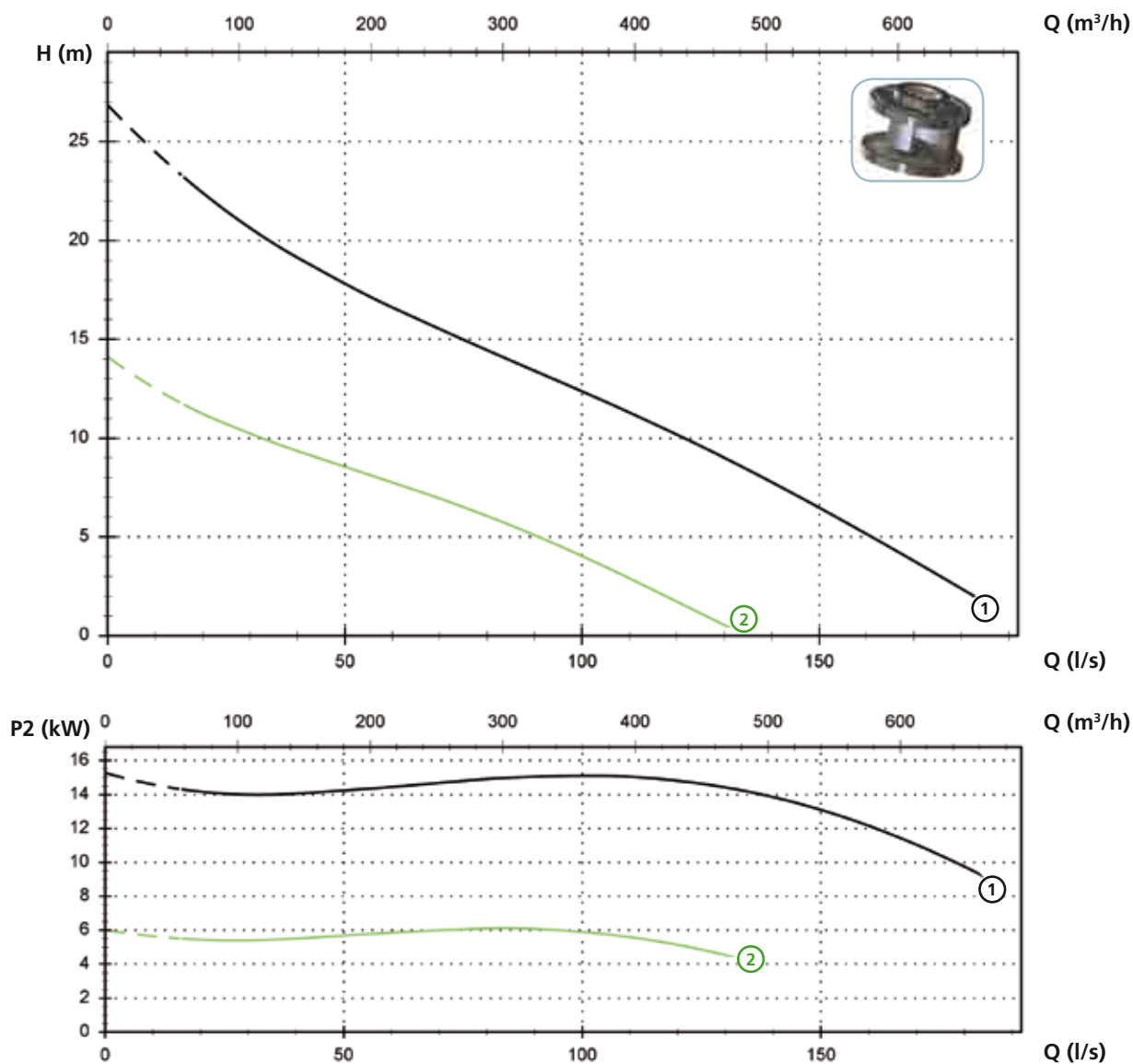

Технические данные

	V	Фазы	P1 (kW)	P2 (kW)	A	Rpm	Start	Ø	Свободный просвет
① SMP 2000/4/250 A0IT/50	400	3	20.7	16.4	36	1450	Y Δ	DN250 PN10	100x130 mm
② SMP 750/6/250 A0HT/50	400	3	7.8	6.1	15.2	960	Y Δ	DN250 PN10	100x130 mm

SMP

Доступные версии

(Обозначения версий на стр. 16)

	Доступные версии											Охлаждение				Комплект уплотнений				
	N A E	T	T C	T C D	T C D T	T C D G T	T C G	T C S T	T C S G T	T S	T R	T R G	N	CC CCE	FT	C G F T	2SIC	SICM	SICAL	2SICAL
SMP 550/2/80 A0GT/50		●							●			●	●							●
SMP 750/2/80 A0HT/50		●							●			●	●							●
SMP 1000/2/80 A0HT/50		●							●			●	●							●
SMP 400/4/100 A0FT/50		●							●			●	●							●
SMP 750/4/100 A0HT/50		●							●			●	●							●
SMP 1000/4/100 A0HT/50		●							●			●	●							●
SMP 400/4/150 A0FT/50		●							●			●	●							●
SMP 750/4/150 A0HT/50		●							●			●	●							●
SMP 1000/4/150 A0HT/50		●							●			●	●							●
SMP 1500/4/150 A0IT/50		●							●			●	●							●
SMP 2000/4/150 A0IT/50		●							●			●	●							●
SMP 2000/4/200 A0IT/50		●							●			●	●							●
SMP 2000/4/250 A0IT/50		●							●			●	●							●
SMP 750/6/200 A0HT/50		●							●			●	●							●
SMP 750/6/250 A0HT/50		●							●			●	●							●

Габаритные размеры и вес

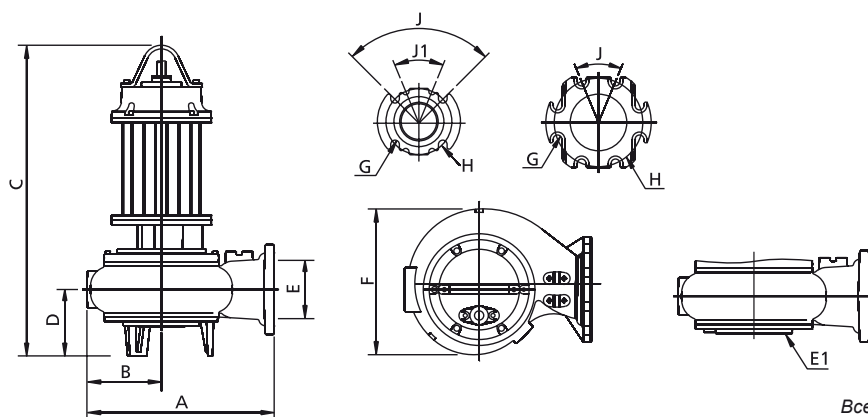

Все размеры являются всего лишь ориентировочными

	A	B	C	D	E	E1 (*)	F	G	H	J	J1	kg
SMP 550/2/80 A0GT/50	390	150	735	150	80	-	290	18	160	90°	45°	73
SMP 750/2/80 A0HT/50	390	150	795	150	80	-	295	18	160	90°	45°	76
SMP 1000/2/80 A0HT/50	390	150	795	150	80	-	295	18	160	90°	45°	110
SMP 400/4/100 A0FT/50	505	200	700	130	100	-	395	18	180	45°	-	81
SMP 750/4/100 A0HT/50	505	200	780	120	100	DN150 PN6	395	18	180	45°	-	132
SMP 1000/4/100 A0HT/50	505	200	760	100	100	DN150 PN6	395	18	180	45°	-	141
SMP 400/4/150 A0FT/50	507	200	700	130	150	-	395	24	240	45°	-	88
SMP 750/4/150 A0HT/50	505	200	780	120	150	DN150 PN6	395	24	240	45°	-	140
SMP 1000/4/150 A0HT/50	505	200	760	100	150	DN150 PN6	395	24	240	45°	-	150
SMP 1500/4/150 A0IT/50	650	255	955	140	150	DN200 PN6	505	24	240	45°	-	206
SMP 2000/4/150 A0IT/50	650	255	955	140	150	DN200 PN6	505	24	240	45°	-	252
SMP 2000/4/200 A0IT/50	695	275	970	145	200	DN200 PN6	540	24	295	45°	-	221
SMP 2000/4/250 A0IT/50	785	310	970	145	250	DN200 PN6	610	24	350	30°	-	229
SMP 750/6/200 A0HT/50	695	275	850	145	200	DN200 PN6	540	24	295	45°	-	190
SMP 750/6/250 A0HT/50	785	310	850	145	250	DN200 PN6	610	24	350	30°	-	198

(*) Всасывающий фланец поставляется по заказу

Размеры мм

Размеры упаковки

	A	B	C
SMP 550/2/80 A0GT/50	915	515	555
SMP 750/2/80 A0HT/50	915	515	555
SMP 1000/2/80 A0HT/50	915	515	555
SMP 400/4/100 A0FT/50	725	445	415
SMP 750/4/100 A0HT/50	915	515	555
SMP 1000/4/100 A0HT/50	915	515	555
SMP 400/4/150 A0FT/50	915	515	555
SMP 750/4/150 A0HT/50	915	515	555
SMP 1000/4/150 A0HT/50	915	515	555
SMP 1500/4/150 A0IT/50	915	515	555
SMP 2000/4/150 A0IT/50	1165	720	685
SMP 2000/4/200 A0IT/50	1165	720	685
SMP 2000/4/250 A0IT/50	1165	720	685
SMP 750/6/200 A0HT/50	1165	720	685
SMP 750/6/250 A0HT/50	1165	720	685

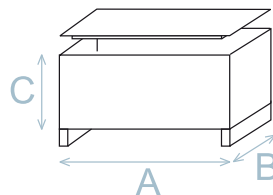

Размеры мм

Все размеры являются всего лишь ориентировочными

Установка

