

Газовый конденсационный котел

C 230 ECO



**Инструкция по
эксплуатации**

Содержание

1	Введение	3
1.1	Используемые символы	3
1.2	Общие сведения	3
2	Правила техники безопасности и рекомендации	4
2.1	Правила техники безопасности	4
2.2	Рекомендации	4
3	Описание	5
4	Использование оборудования	6
4.1	Панель управления	6
4.1.1	Панель управления DIEMATIC-m3	6
4.1.2	Панель управления K3	8
4.2	Изменение настроек	9
4.2.1	Панель управления DIEMATIC-m3	9
4.2.2	Панель управления K3	10
4.3	Выключение котла	11
4.3.1	Меры предосторожности в случае риска замораживания	11
4.3.2	Меры предосторожности в случае длительного простоя котла	11
4.4	Ввод в эксплуатацию котла	11
4.4.1	Первый ввод в эксплуатацию	11
5	Проверка и техническое обслуживание	11
6	В случае неисправности	12
6.1	Идентификационная табличка	12
6.2	Сообщения - Неисправности	13
6.2.1	Сообщения	13
6.2.2	Неисправности	15
6.3	Технические характеристики	20
7	Экономия энергии	21

1 Введение

1.1 Используемые символы



Осторожно, опасность

Существует риск травмы пользователя или поломки оборудования. Уделить особое внимание технике безопасности для сохранности оборудования и отсутствия травм.



Особая информация

Информация должна быть принята во внимание для обеспечения удобства.



Ссылка

Обратитесь к другой инструкции или к другим страницам данной инструкции.

ГВС : Горячая санитарно-техническая вода

PCU : Primary Control Unit (Электроника управления работой)

SU : Safety Unit (Электроника безопасности)

PSU : Parameter Storage Unit (Хранение параметров котла)

CCE : Устройство циклического контроля герметичности

1.2 Общие сведения

Мы поздравляем Вас с выбором высококачественного продукта. Мы рекомендуем Вам прочитать следующие инструкции, чтобы обеспечить оптимальную работу Вашего оборудования. Мы убеждены, что оно полностью удовлетворит Вас и будет соответствовать Вашим ожиданиям.

- ▶ Хранить эту инструкцию в хорошем состоянии рядом с оборудованием.
- ▶ Правильная работа оборудования обуславливается точным соблюдением настоящей инструкции.
- ▶ Наша ответственность производителя не действует в случае неправильного использования оборудования, его неправильного или недостаточного технического обслуживания или же неправильной установки оборудования (что касается последнего, то Вы должны проследить, чтобы установка была выполнена квалифицированными специалистами).
- ▶ Исходя из интересов клиентов, компания De Dietrich Thermique SAS постоянно работает над улучшением своих продуктов. Все спецификации, указанные в данном документе, могут быть изменены без предварительного уведомления.
- ▶ Заставьте монтажника Вам объяснить Вашу установку.

2 Правила техники безопасности и рекомендации

2.1 Правила техники безопасности

■ Риск пожара

 Не хранить легковоспламеняющиеся вещества рядом с оборудованием.

 В случае запаха газа не использовать открытое пламя, не приводить в действие электрические контакты или выключатели (звонок, освещение, двигатель, лифт и т.д.).

1. Отключить подачу газа
2. Открыть окна
3. Погасить все источники огня
4. Покинуть помещения
5. Свяжитесь с квалифицированным специалистом
6. Предупредить поставщика газа

■ Риск отравления

 Отверстия для притока воздуха в помещении не должны загромождаться (даже частично).

 В случае выделения дымовых газов

1. Выключить оборудование
2. Открыть окна
3. Покинуть помещения
4. Свяжитесь с квалифицированным специалистом

■ Риск ожога

 Избегать прямого контакта с окошком для наблюдения за пламенем.

 В соответствии с настройками оборудования :

- Температура контура дымовых газов может превышать 60 °C
- Температура радиаторов может достигать 95 °C
- Температура горячей санитарно-технической воды может достигать 65 °C

■ Риск повреждения

 Не хранить хлор- или фторсодержащие вещества рядом с оборудованием.

 Установить оборудование в защищенном от замораживания помещении.

Не оставлять оборудование без технического обслуживания :
Свяжитесь с квалифицированным специалистом или заключите договор о техническом обслуживании для ежегодного технического обслуживания оборудования.

2.2 Рекомендации

 Только квалифицированному специалисту разрешено осуществлять действия на оборудовании и установке.

 До начала любого действия отключить электрическое питание оборудования.

Регулярно проверять, что установка заполнена водой и находится под давлением.

Оставить оборудование доступным в любой момент.

Избегать слива установки.

Выбрать летний режим работы или режим защиты от замораживания вместо выключения оборудования для обеспечения следующих функций :

- Защита от замораживания
- Защита от коррозии водонагревателя, оборудованного титановым анодом.

3 Описание

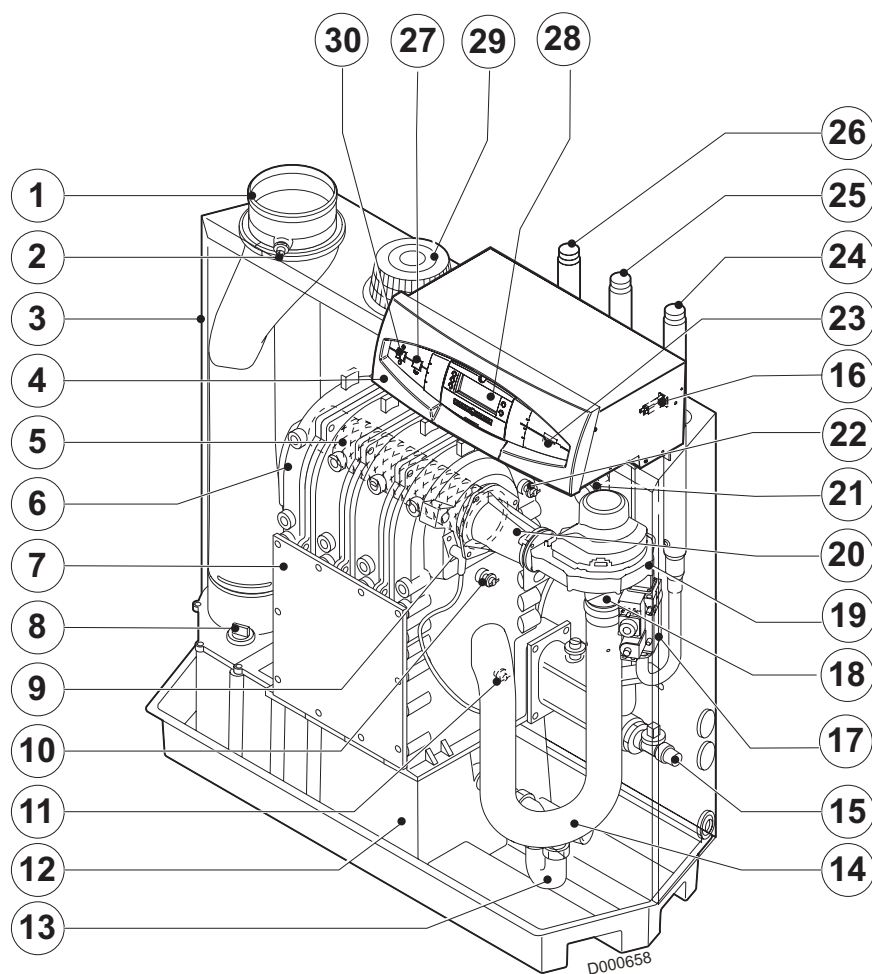

- | | | | |
|----|---|----|---|
| 1 | Удаление продуктов сгорания | 20 | Смесительная труба |
| 2 | Точка измерения O_2/CO_2 (Место для установки датчика дымовых газов, Дополнительное оборудование) | 21 | Реле давления уходящих газов |
| 3 | Воздухозаборник | 22 | Датчик температуры подающей линии |
| 4 | Панель управления | 23 | Разъем для устройства программирования |
| 5 | Горелка | 24 | Подключение газа |
| 6 | Теплообменник | 25 | Подключение обратной линии |
| 7 | Лючок для ревизии | 26 | Подключение подающей линии |
| 8 | Заглушка для чистки / Чистка | 27 | Кнопка ручного сброса блокировки |
| 9 | Запальный электрод / Датчик ионизации | 28 | Дисплей DIEMATIC-m3 |
| 10 | Датчик температуры теплообменника | 29 | Подача воздуха (Защитная решетка) |
| 11 | Датчик температуры обратной линии | 30 | Главный переключатель Вкл <input checked="" type="radio"/> / Выкл <input type="radio"/> |
| 12 | Сборник конденсата | | |
| 13 | Сифон | | |
| 14 | Шумоглушитель | | |
| 15 | Кран для заполнения и слива | | |
| 16 | Предохранитель | | |
| 17 | Газовый мультиблок | | |
| 18 | Труба Вентури | | |
| 19 | Вентилятор | | |

4 Использование оборудования

4.1 Панель управления

4.1.1 Панель управления DIEMATIC-m3

■ Электромеханические компоненты

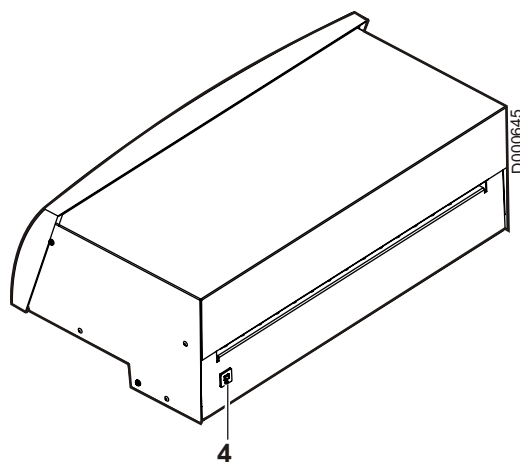
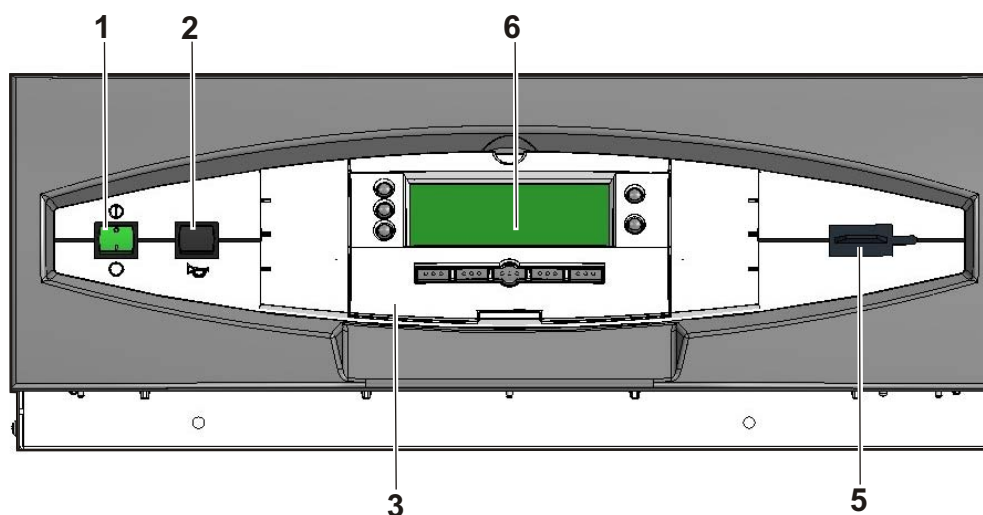

1. Главный переключатель Вкл / Выкл
2. Кнопка ручного сброса блокировки
3. Крышка
4. Предохранитель с временной задержкой (4 А)
5. Разъем для устройства программирования
6. Дисплей

⚠ Панель управления всегда должна быть включена :





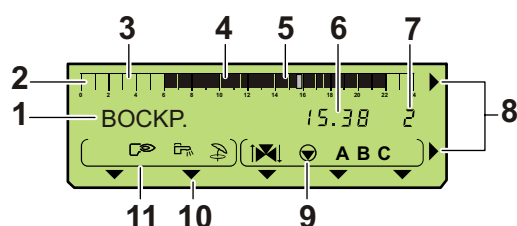

- для использования функции антиблокировки насоса контура отопления,
- для обеспечения работы Titan Active System ®, когда титановый анод защищает водонагреватель ГВС.

Более того, если подключен диалоговый модуль (CDI2) и переключатель 1 в положении Выкл , то на CDI2 не будет индикации.

 Смотри : "Инструкция для панели управления"



■ Дисплей

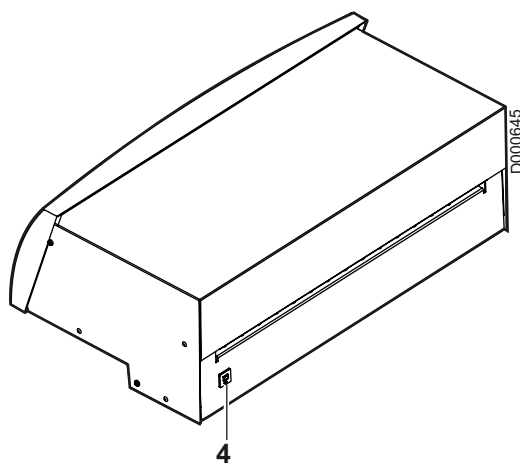
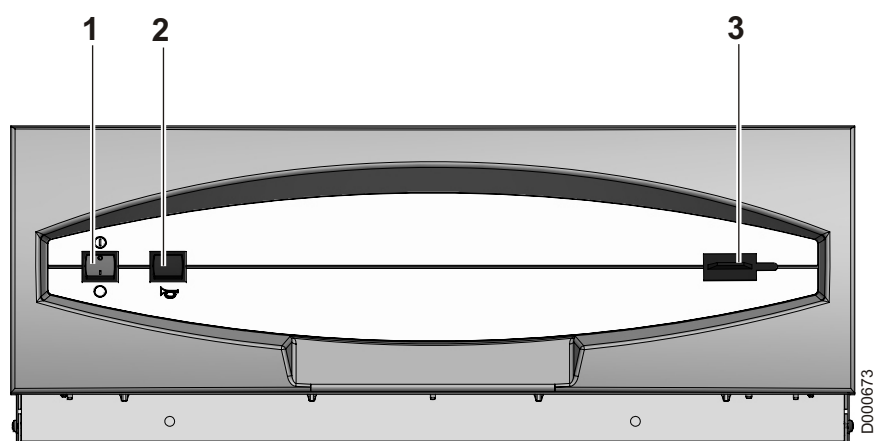

1	Текстовая и цифровая индикация
2	Графический индикатор отображения программы для контура А, В или С
3	Светлый участок : Период отопления с пониженной комнатной температурой или запрещенного нагрева водонагревателя
4	Темный участок : Период отопления с комфортной комнатной температурой или разрешенного нагрева водонагревателя
5	Мигающий курсор, обозначающий текущий час
6	Цифровая индикация (текущий час, изменяемые величины, параметры и т.д.)
7	 Инструкция для панели управления - См. раздел 6.1 : Доступ к параметрам ведомых котлов (Панель управления КЗ) каскада
8	Мигающие стрелки обозначают, что значения параметров могут быть изменены при помощи клавиш + и -
9	Символы работы контуров
	Открытие 3-ходового смесителя
	Закрытие 3-ходового смесителя
	Насос отображаемого контура работает
A B C	Имя отображаемого контура
10	Стрелки, указывающие выбранную часовую программу (P1, P2, P3 или P4) для отображаемого контура А, В, С или включение ручного летнего режима работы
11	Символы, обозначающие активное состояние входов/выходов
	Загрузочный насос ГВС работает
	Летний режим работы (Автоматический или Ручной)
	Запрос на запуск горелки

4.1.2 Панель управления КЗ



1. Главный переключатель Вкл  / Выкл 
2. Кнопка ручного сброса блокировки
3. Разъем для устройства программирования
4. Предохранитель с временной задержкой (4 А)

4.2 Изменение настроек

4.2.1 Панель управления DIEMATIC-m3

■ Клавиши, доступные при закрытой крышке

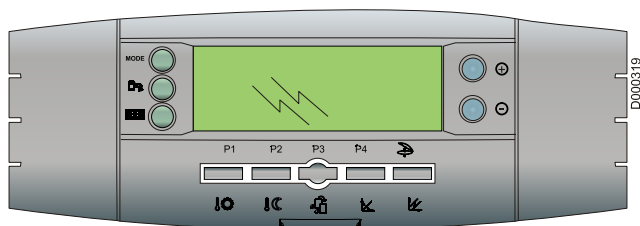

Клавиши регулировки

- MODE** Последовательно нажимая на клавишу **MODE**, могут быть выбраны различные режимы работы :
- ▶ **АВТОМАТИЧ.**
 - ▶ **ДЕНЬ 7/7** : Постоянно принудительная работа с дневной температурой
 - ▶ **ДЕНЬ** (до полуночи) : Временно принудительная работа с дневной температурой
 - ▶ **НОЧЬ 7/7** : Постоянно принудительная работа с ночной температурой
 - ▶ **НОЧЬ** (до полуночи) : Временно принудительная работа с ночной температурой
 - ▶ **ДНИ ЗАЩ/ЗАМ** : Режим защиты от замораживания в течение заданного числа дней
 - ▶ **ЗАЩ/ЗАМ 7/7** : Постоянно режим защиты от замораживания

- Клавиша разрешения нагрева водонагревателя ГВС
- ▶ **АВТОМАТИЧ.**
 - ▶ **ГВС ПРИН.** : Разрешение нагрева воды для ГВС до полуночи
 - ▶ **ГВС ПРИН. 7/7** : Постоянно разрешен нагрев воды для ГВС
- i** Спустя несколько секунд индикация пропадет, но режим работы включится.

Клавиша отображения информации о работе горелки

Заданные значения дневных температур (Отопление / ГВС / Бассейн)

Заданные значения ночных температур (Отопление / ГВС)

Клавиша отображения котлов в каскаде

i Если нет подключенных котлов, то клавиша неактивна.

Регулировка наклонов контуров А, В и С

Регулировка параллельных смещений //СМЕЩ. ПОД.А, //СМЕЩ. ПОД.В или //СМЕЩ. ПОД.С отопительных кривых контуров А, В или С. Если заданное значение комнатной Дневной температуры А, В и С выше 30 °С, то Вы не будете иметь доступ к параллельному смещению для этого контура.

+/- Клавиши регулировки

■ Клавиши, доступные при открытой крышке

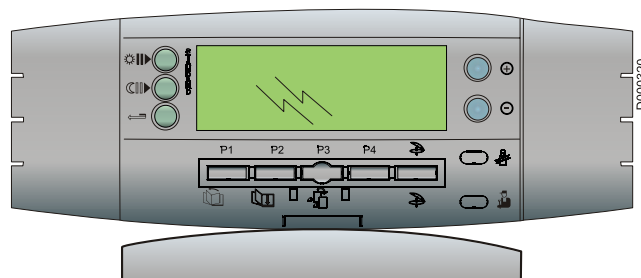

Клавиши регулировки

Запись (по 1/2 ч) периода комфортной комнатной температуры или разрешенного нагрева водонагревателя (темный участок).

Запись (по 1/2 ч) периода пониженной комнатной температуры или запрещенного нагрева водонагревателя (светлый участок).

STANDARD Одновременное нажатие на эти 2 клавиши позволяет выполнить сброс всех часовых программ.

Клавиша возврата назад

Навигация по страницам меню

Навигация по строкам меню

Навигация по подключенным котлам

Клавиша ручного перехода на летний режим работы. Отопление отключено и производство горячей санитарно-технической воды обеспечивается.

Клавиша доступа к параметрам, предназначенным для специалиста

Клавиша трубочист

Смотри Инструкция для панели управления

4.2.2 Панель управления К3

Выполнить все настройки на ведущем котле с панелью управления DIEMATIC-m3

Нажать на клавишу .

■ Доступ к параметрам ведомых котлов (Панель управления К3) каскада

- Отображение температуры котла ведущего котла
- Отображение котловой температуры ведомого котла

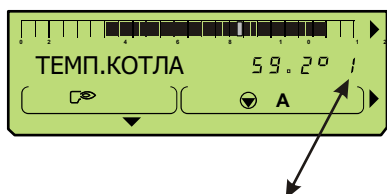

Номер котла, для которого отображаются параметры

- ▶ Нажать на клавишу .

i Отображаемый номер котла соответствует настройке на кодирующем колесике.

Настройка и (Кодирующее колесико)	Номер котла, для которого отображаются параметры
0	1 Ведущий котел (Панель управления DIEMATIC-m3)
1	2 "Ведомый" котел - 1 (Панель управления К3)
2	3 "Ведомый" котел - 2 (Панель управления К3)
и т.д.	

Номер котла, для которого отображаются параметры

Набор параметров и измерений ведомых котлов (Панель управления К3) доступны с клавиш панели управления DIEMATIC-m3.

Клавиша  позволяет передать всю информацию от ведомых котлов (Панель управления К3) к ведущему котлу (Панель управления DIEMATIC-m3).

Параметры ведомых котлов считываются на дисплее панели управления DIEMATIC-m3.

i Если никакая клавиша не была нажата в течение 10 секунд, то произойдет возврат к отображению панели управления ведущего котла (Номер 1).

4.3 Выключение котла

- Отключить электропитание котла.
- Закрыть кран подачи газа.

i Подумать о риске замораживания.

4.3.1 Меры предосторожности в случае риска замораживания

Контур отопления :

Использовать правильно дозированные составы против замораживания для предотвращения замерзания воды системы отопления. По умолчанию, полностью опорожнить установку. Во всех случаях проконсультироваться с Вашей монтажной организацией.

Контур горячей санитарно-технической воды :

Опорожнить водонагреватель и трубопроводы санитарно-технической воды.

4.3.2 Меры предосторожности в случае длительного простоя котла

- Закрыть кран подачи газа
- Тщательно прочистить котел и дымовую трубу.
- Закрыть дверцу камеры сгорания для предотвращения любой циркуляции воздуха в котле.

4.4 Ввод в эксплуатацию котла

 Только квалифицированный специалист может выполнить первый ввод в эксплуатацию.

4.4.1 Первый ввод в эксплуатацию

- Убедиться, что котел не находится под напряжением
- Снять переднюю часть обшивки
- Открыть главный газовый кран
- Открыть панель управления котла (Инструкция для панели управления)
- Проверить электрическое подключение
- Заполнить установку водой и проверить гидравлическую герметичность (Рмин : 0.8 бар)
- Удалить воздух из установки
- Добавить воды в сифон для конденсата
- Проверить подключение отвода продуктов сгорания и забора воздуха
- Удалить воздух из трубопровода подачи газа
- Открыть газовый кран трубопровода подачи газа котла
- Проверить подключение газа
- Включить котел
- Установить главный переключатель на ①
- Тип котла отображается на дисплее в течение 5 секунд
- Выполнить запрос на тепло
- Котел запускается
- Проверить настройки (Смотри "Газовые регулировки" - Инструкция по установке и техническому обслуживанию). В случае необходимости скорректировать настройки

5 Проверка и техническое обслуживание

Если котел правильно настроен, то он практически не нуждается в техническом обслуживании. Котел должен подвергаться только ежегодному осмотру и, при необходимости, чиститься.

- Почистить теплообменник
- Почистить горелку
- Почистить сифон.

Выполнять следующие проверки по меньшей мере 1 раз в год :

- Контроль сгорания котла
- Регулировка запального электрода
- Проверить герметичность (со стороны гидравлики, отвода продуктов сгорания и газа)
- Проверить гидравлическое давление

Выполнять следующие операции по техническому обслуживанию, по меньшей мере, 1 раз в год :

- Почистить вентилятор

6 В случае неисправности

6.1 Идентификационная табличка

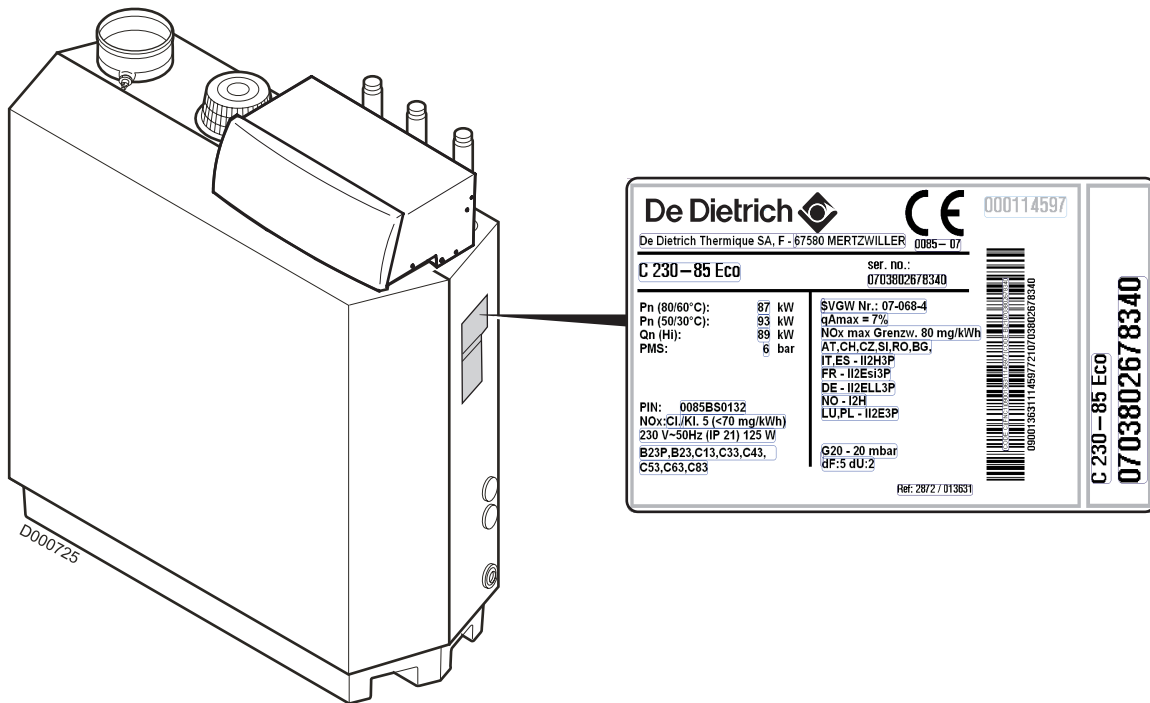

6.2 Сообщения - Неисправности

6.2.1 Сообщения

Сообщение	Код	Возможные причины	Действие
СМ.ДИСТ.УПР.		Сообщение СМ.ДИСТ.УПР. обозначает наличие изменения режима работы на одном дистанционном управлении	Для отмены изменений режима работы на всех дистанционных управлениях нажать на клавишу AUTO в течение 5 секунд
ОСМОТР		Необходимо техническое обслуживание котла	Вызвать специалиста, занимающегося техническим обслуживанием котла
БЛ.ОШИБ.БХП	0	Ошибка параметров	- Погасить и заново разжечь котел - Задать тип котла (Смотри #КОНФИГУРАЦИЯ)
БЛ.МАКС.Т.КОТЛ.	1	Температура котла > 110 °С	Подождать 10 минут для понижения температуры
БЛ.МАКС.Т.Т/О	3	Температура теплообменника > 95 °С	- Подождать 10 минут для понижения температуры - Проверить расход воды - Проверить, что система и котел нормально заполнены водой, что обеспечен корректный проток воды и удален воздух - Проверить : Загрязнение теплообменника котла
БЛ.ОТКЛ.Т.Т/О	4	Слишком высокая скорость увеличения температуры теплообменника	- Подождать 10 минут для понижения температуры - Проверить расход воды - Проверить, что система и котел нормально заполнены водой, что обеспечен корректный проток воды и удален воздух - Проверить : Загрязнение теплообменника котла
БЛ.ДТ Т/О-ОБР	5	Слишком большая разница температур между датчиком теплообменника и датчиком обратной линии (35 К)	- Подождать 10 минут для понижения температуры - Проверить расход воды - Проверить, что система и котел нормально заполнены водой, что обеспечен корректный проток воды и удален воздух - Проверить : Загрязнение теплообменника котла
БЛ. ДТ КОТ.-Т/О	6	Слишком большая разница температур между датчиком котла и датчиком теплообменника	- Подождать 10 минут для понижения температуры - Проверить расход воды - Проверить, что система и котел нормально заполнены водой, что обеспечен корректный проток воды и удален воздух - Проверить : Загрязнение теплообменника котла
БЛ.RL РАЗОМК	8	Вход RL PCU разомкнут	- Погасить и заново разжечь котел - Задать тип котла (Смотри #КОНФИГУРАЦИЯ)
БЛ.ФАЗА/0	9	- Перепутаны местами ноль и фаза - Двухфазная сеть или сеть с плавающей нейтралью	- Соблюдать обозначения на клеммной колодке - Задать тип котла (Смотри #КОНФИГУРАЦИЯ)
БЛ. ПК РАЗОМК.	11	Вход контакт CS разомкнут	Проверить причину размыкания контакта CS
БЛ.СВ.БПУ-М3	13	Обрыв связи между PCU и DIEMATIC-m3	Проверить соединения и клеммные разъемы
БЛ.ДАВЛ.ГАЗ	15	Очень низкое давление газа	Проверить : - Открытие газового крана котла - Давление газа на входе - Правильная установка переключателя *1 (Если необходимо, то заменить его)
БЛ.НЕПР.ББ	16	SU не совместим с PCU	- Погасить и заново разжечь котел - SU : Заменить его

Сообщение	Код	Возможные причины	Действие
БЛ.ОШИБ.БПУ	17	Ошибка параметров	- Погасить и заново разжечь котел - PCU : Заменить его
БЛ.НЕПР.БХП	18	PSU не совместим с PCU	- Погасить и заново разжечь котел - PSU : Заменить его - Задать тип котла
БЛ.СВЯЗЬ ББ	21	Обрыв связи между PCU и SU	Проверить установку SU на PCU
БЛ.ПРОП.ПЛАМ.	22	Пропадание пламени	- Подождать 10 секунды - Если 5 попыток ошибка остается, то БЛ.ПРОП.ПЛАМ. преобразуется в ОШ. ТОК ИОН. Проверить : - Открытие газового крана котла - Давление газа - Настройка газового блока - Проверить подключение отвода продуктов сгорания и забора воздуха - Проконтролировать теплообменник
БЛ.ТЕСТ.ЦКГ	24	Блок циклического контроля герметичности (CCE) обнаружил проблему	- Подождать 10 секунды - Если 5 попыток ошибка остается, то БЛ.ТЕСТ.ЦКГ преобразуется в ОШ.ТЕСТ ЦКГ Проверить : - Открытие газового крана котла - Давление газа - Правильная установка реле давления, обеспечивающего функцию CCE (Если необходимо, то заменить его) - Газовый клапан (Если необходимо, то заменить его) - Кабели
БЛ.ОШИБ.ББ	25	SU : Внутренняя ошибка	- Подождать 10 секунды - SU : Заменить его
БЛ.НЕИЗВ	254	Неизвестная блокировка	- Погасить и заново разжечь котел - SU : Заменить его

i Сообщения не сохраняются в памяти.



6.2.2 Неисправности

Неисправности	Код	Возможные причины	Действие
НЕИСПР.ДАТ.К	32	Короткое замыкание датчика котла	<ul style="list-style-type: none"> - Разблокировать блок - Проверить соединения и клеммные разъемы - Заменить, если необходимо, датчик
	33	Обрыв датчика котла	
ОШИБ.ДАТЧ.ОБР	6	Короткое замыкание датчика обратной линии	<ul style="list-style-type: none"> - Разблокировать блок - Проверить соединения и клеммные разъемы - Заменить, если необходимо, датчик
	7	Обрыв датчика обратной линии	
	8	Измерение датчика находится ниже - 10 °С	
НЕИСПР.ДАТ.Т/О	2	Короткое замыкание датчика теплообменника	<ul style="list-style-type: none"> - Разблокировать блок - Проверить соединения и клеммные разъемы - Заменить, если необходимо, датчик
	3	Обрыв датчика теплообменника	
	4	Измерение датчика находится ниже - 10 °С	
НЕИСПР.ДАТ.Н.Т НЕИСПР.ДАТ.ГВС ОШ.ДОП.ДАТ.1 ОШ.ДОП.ДАТ.2 ОШ.УНИВ.ДАТ НЕИСПР.ДАТ.П.А НЕИСПР.ДАТ.П.В НЕИСПР.ДАТ.П.С НЕИСПР.ДАТ.К.А НЕИСПР.ДАТ.К.В НЕИСПР.ДАТ.К.С ОШ.ДАТ.БАС А ОШ.ДАТ.БАС В ОШ.ДАТ.БАС С ОШ.СОЛН.Д. ОШ.ДТЧ.БУФ.ВНР НЕИСПР.ГВС 2		Обрыв или короткое замыкание соответствующего датчика.	Проверить соединения и клеммные разъемы. Заменить, если необходимо, датчик. См. примечания ниже.
ОШ. КОТЛА 2 ОШ. КОТЛА 3 ОШ. КОТЛА 4 ОШ. КОТЛА 5 ОШ. КОТЛА 6 ОШ. КОТЛА 7 ОШ. КОТЛА 8 ОШ. КОТЛА 9 ОШ. КОТЛА 10		Ошибка на ведомом котле в случае каскадной установки.	Нажать на клавишу  для отображения ошибки.
НЕИСПР.ТА К.3		Короткое замыкание Titan Active System®.	Проверить, что нет короткого замыкания Titan Active System®.

Неисправности	Код	Возможные причины	Действие
НЕИСПР.ТА ОБР.		Обрыв в Titan Active System®.	Проверить правильное подключение Titan Active System®.
НЕИСПР.ТА ВН.		Внутренняя неисправность.	- Отключить электропитание. - Вызвать специалиста, занимающегося техническим обслуживанием котла.
ОШ. БХП	0	Неисправен или не подключен PSU	- Разблокировать блок - Проверить соединения и клеммные разъемы - PSU : Если необходимо, то заменить его
ОШ.ПАРАМ.БХП	1	Ошибки параметров безопасности	- Разблокировать блок - Проверить соединения и клеммные разъемы - PSU : Если необходимо, то заменить его
STB T/O	5	Слишком высокая температура теплообменника	- Разблокировать блок - Проверить, что система и котел нормально заполнены водой, что обеспечен корректный проток воды и удален воздух - Проверить : Загрязнение теплообменника котла
STB ОБРАТ.	9	Слишком высокая температура обратной линии	- Разблокировать блок - Проверить, что система и котел нормально заполнены водой, что обеспечен корректный проток воды и удален воздух - Проверить : Загрязнение теплообменника котла
ДТ T/O-ОБР<МИН	10	- Слишком маленькая разница температур между датчиком теплообменника и датчиком подающей линии котла - Неисправный датчик - Нет протока или слишком маленький проток - Датчик установлен неправильным образом	- Разблокировать блок - Проверить, что система и котел нормально заполнены водой, что обеспечен корректный проток воды и удален воздух Проверить : - Загрязнение теплообменника котла - Датчик установлен правильным образом - Отклонения на уровне датчиков температуры
ДТ T/O-ОБР>МАКС	11	- Слишком большая разница температур между датчиком теплообменника и датчиком подающей линии котла - Неисправный датчик - Нет протока или слишком маленький проток - Датчик установлен неправильным образом	- Разблокировать блок - Проверить, что система и котел нормально заполнены водой, что обеспечен корректный проток воды и удален воздух Проверить : - Загрязнение теплообменника котла - Датчик установлен правильным образом - Отклонения на уровне датчиков температуры
ОШ.РД.УХ.ГАЗ.	12	- Разомкнуто реле давление уходящих газов - Неправильное подключение - Слишком высокое давление в трубопроводе отвода продуктов сгорания	- Разблокировать блок - Проверить кабельные соединения - Проверить, что сифон не пустой. При необходимости добавить воды - Возможно, что трубопровод отвода продуктов сгорания или частично или полностью перекрыт - Проверить : Открытие отсечной заслонки

Неисправности	Код	Возможные причины	Действие
ОШИБКА ГОРЕЛКИ	14	<ul style="list-style-type: none"> - Нет наличия пламени после 5 попыток розжига - Отсутствие запальной искры 	<ul style="list-style-type: none"> - Разблокировать блок - Проверить правильное подключение кабеля розжига и что нет пробоя или короткого замыкания на массу Проверить : <ul style="list-style-type: none"> - зазор электродов (От 3 до 4 мм) - Состояние верхней части горелки (Закрывание верхней части горелки / электрод) - Неправильное управление платы SU
		<ul style="list-style-type: none"> - Нет наличия пламени после 5 попыток розжига - Отсутствие пламени 	<ul style="list-style-type: none"> - Разблокировать блок - Предварительно проверить, что газовый кран открыт и что присутствует давление подачи; что из газового трубопровода надлежащим образом удален воздух; что трубопровод воздух-дымовые газы не закупорен и не имеет утечки; что сифон заполнен водой и не закупорен - Регулировка газового блока должна быть выполнена осторожно - Газовый блок : Кабельные соединения в порядке - Неправильное управление платы SU
		<ul style="list-style-type: none"> - Нет наличия пламени после 5 попыток розжига - Наличие пламени (Недостаточная ионизация) 	Проверить правильное подключение кабеля розжига и что нет пробоя или короткого замыкания на массу Проверить : <ul style="list-style-type: none"> - Проверить состояние электродов - Открытие газового крана котла - Давление газа на входе
ОШ.ТЕСТ ЦКГ	15	<ul style="list-style-type: none"> - Блок циклического контроля герметичности (ЦКГ) обнаружил утечку 	<ul style="list-style-type: none"> - Разблокировать блок Проверить : <ul style="list-style-type: none"> - Открытие газового крана котла - Давление газа на входе - Заменить газовый блок (В случае необходимости)
ПАРАЗ.ПЛАМЯ	16	Определение паразитного пламени	<ul style="list-style-type: none"> - Разблокировать блок Проверить : <ul style="list-style-type: none"> - Запальный/ионизационный электрод - Утечка в газовом клапане - Закрыт кран подачи газа (Обязательно)
ОШ.ГАЗ.КЛАП.	17	Неисправен газовый блок	<ul style="list-style-type: none"> - Разблокировать блок - Проверить соединения и клеммные разъемы - Проверить газовый блок и в случае необходимости заменить его
ОШ. ВЕНТ.	34	Вентилятор не вращается с правильной скоростью	<ul style="list-style-type: none"> - Разблокировать блок Проверить : <ul style="list-style-type: none"> - Ошибка в подсоединении кабелей - Неисправность вентилятора
ОШ.ОБР>КОТЛ	35	Температура обратной линии выше температуры котла	<ul style="list-style-type: none"> - Разблокировать блок - Проверить направление циркуляции воды в котел - Проверить, что датчик котла и датчик обратной линии не были перепутаны
ОШ. ИОНИЗАЦИИ	36	Пламя пропало более 5 раз за 24 часа во время работы горелки	<ul style="list-style-type: none"> - Разблокировать блок Проверить : <ul style="list-style-type: none"> - Давление газа на входе - Регулятор давления - Настройка газового блока

Неисправности	Код	Возможные причины	Действие
ОШ.СВ.ББ	37	Обрыв связи между PCU и SU	- Разблокировать блок - Проверить установку SU на PCU
ОШ.СВ.БПУ-М3	38	Обрыв связи между PCU и DIEMATIC-м3	- Разблокировать блок - Проверить соединения и клеммные разъемы
ОШ.ПК РАЗОМК	39	Вход контакт CS разомкнут	- Проверить причину размыкания контакта CS - Разблокировать блок
ОШ.НЕИЗВ.	254	Неизвестная ошибка	- Погасить и заново разжечь котел - SU : Заменить его
ОШ.СВ. БПУ		Обрыв связи между DIEMATIC-м3 и PCU	- Разблокировать блок - Проверить соединения и клеммные разъемы - Погасить и заново разжечь котел
5 СБРОС: ВКЛ/ВЫКЛ		Было выполнено, по меньшей мере, 5 разблокировок за час	- Погасить и заново разжечь котел. Текущая ошибка отображается и может быть разблокирована
ОШ.СВ.МК		Ошибка связи между DIEMATIC M3 и модулем котла для CDI radio (CDR)	- Проверить связь между DIEMATIC M3 и модулем котла

Примечания	
НЕИСПР.ДАТ.Н.Т	Котел обеспечивает управление по температуре КОТЕЛ МАКС. <ul style="list-style-type: none"> - Управление трехходовыми смесителями больше не обеспечивается, но контроль за максимальной температурой в контуре после смесителя остается. - Трехходовые смесители могут быть отрегулированы вручную. - Нагрев горячей санитарно-технической воды обеспечивается.
НЕИСПР.ДАТ.ГВС	Нагрев воды в буферном водонагревателе больше не обеспечивается.
НЕИСПР.ДАТ.П.А, НЕИСПР.ДАТ.П.С	НЕИСПР.ДАТ.П.В и Соответствующий контур автоматически переходит на ручной режим работы : Насос работает.
НЕИСПР.ДАТ.К.А, НЕИСПР.ДАТ.К.В и НЕИСПР.ДАТ.К.С	Затрагиваемый контур работает без влияния датчика комнатной температуры.
ОШ.ДАТ.БАС А, ОШ.ДАТ.БАС В, ОШ.ДАТ.БАС С	Подогрев бассейна не зависит от его температуры.
ОШ.СОЛН.Д.	Нагрев горячей санитарно-технической воды от солнечных коллекторов больше не обеспечивается.
ОШ.ДТЧ.БУФ.ВНР	Нагрев воды в буферном водонагревателе больше не обеспечивается.
TAS...	Производство горячей санитарно-технической воды остановлено, но может быть возобновлено клавишей  .  Водонагреватель больше не защищен. Вызвать специалиста, занимающегося техническим обслуживанием котла.  Водонагреватель без Titan Active System® подключен к котлу : Проверить, что разъем для симуляции Titan Active System® (поставляется в ед. поставке AD212) установлен на плату датчиков."

 Десять последних ошибок сохранены в памяти на странице меню **#СПИСОК ОШИБОК**

 Смотри : "Контроль параметров и входов/выходов (режим тестирования) - Инструкция для панели управления

6.3 Технические характеристики

C 230-...		Единица	85	130	170	210
Общие сведения						
Число секций			3	4	5	6
Режим работы горелки			Модулирующий			
Полезная мощность (80/60°C) PN (G20)	минимум	кВт	16	22	29	39
	максимум	кВт	87	113 ⁽¹⁾ /120	166	200
Полезная мощность (50/30°C) PN (G20)	минимум	кВт	18	24	33	44
	максимум	кВт	93	121 ⁽¹⁾ /129	179	217
Мощность горелки (низшая теплота сгорания) (G20)	минимум	кВт	17	23	31	41
	максимум	кВт	89	115 ⁽¹⁾ /123	170	205
Газ и продукты сгорания						
Давление газа на входе G20		мбар	17 - 30			
Расход газа G20 (15 °С - 1013 мбар)	минимум	м ³ /ч	1.8	2.4	3.3	4.3
	максимум	м ³ /ч	9.4	12.2 ⁽¹⁾ /13	18	21.7
Расход газа G25 (15 °С - 1013 мбар)	минимум	м ³ /ч	2.1	2.8	3.8	5.0
	максимум	м ³ /ч	11	14.4	20.9	25.2
Расход газа G27 (15 °С - 1013 мбар)	минимум	м ³ /ч	2.2	3.0	4.0	-
	максимум	м ³ /ч	11.5	15.9	22.0	-
Расход газа G31	минимум	кг/ч	1.94	1.94	3.42	3.19
	максимум	кг/ч	6.91	9.56	13.21	15.93
CO ₂ (G20-G25) Q _{мин.} -Q _{макс.} (Воздухозаборник открыт)		%	9.3-8.8	9.3-8.8	9.3-8.8	9.3-8.8
CO ₂ (G20-G25) Q _{мин.} -Q _{макс.} (Воздухозаборник закрыт)		%	9.5-9.0	9.5-9.0	9.5-9.0	9.5-9.0
CO ₂ (G27) Q _{мин.} -Q _{макс.} (Воздухозаборник открыт)		%	9.3-8.8	9.3-8.8	9.3-8.8	-
CO ₂ (G27) Q _{мин.} -Q _{макс.} (Воздухозаборник закрыт)		%	9.5-9.0	9.5-9.0	9.5-9.0	-
CO ₂ (G31) Q _{мин.} -Q _{макс.} (Воздухозаборник открыт)		%	10.5-9.8	10.5-9.8	10.5-9.8	10.5-9.8
CO ₂ (G31) Q _{мин.} -Q _{макс.} (Воздухозаборник закрыт)		%	10.7-10.0	10.7-10.0	10.7-10.0	10.7-10.0
Средние выбросы оксидов азота (NO _x)		мг/кВт•ч	62	54	49	58
Средние выбросы СО		мг/кВт•ч	19	15	16	19
Максимальное давление на патрубке уходящих газов		Па	130	130	130	130
Расход продуктов сгорания ⁽²⁾	минимум	кг/ч	27.2	36.7	49.5	65.5
	максимум	кг/ч	149.7	193.5 ⁽¹⁾ /206.9	286.0	344.9
Классификация типов в зависимости от отвода продуктов сгорания и забора воздуха			B23, B23P, C13, C33, C43, C53, C63, C83			
Отопление						
Защитная температура		°С	110			
Регулируемая температура воды		°С	20 - 90			
Давление воды	минимум	бар	0,8			
	максимум	бар	6			
Водовместимость		л	12	16	20	24

С 230-...		Единица	85	130	170	210
Гидравлическое сопротивление для $\Delta T = 10K$		мбар	660	540	680	720
Гидравлическое сопротивление для $\Delta T = 20K$		мбар	165	135	170	180
Электрические характеристики						
Напряжение питания		В/Гц	230 / 50			
Потребляемая электрическая мощность (Панель управления DIEMATIC M3)	минимум	Вт	34	36	56	59
	максимум	Вт	125	193	206	317
Класс изоляции		IP	21			
Разное						
Вес без воды		кг	130	150	170	200
Средний уровень шума на расстоянии 1 м от котла		дБА	≤ 57			≤ 63

(1) Для Италии

(2) G20 - Газ Н

7 Экономия энергии

Вот несколько советов для экономии энергии :

- Установить отражающие панели за радиаторами.
- Не накрывать радиаторы. Не устанавливать занавески перед радиаторами.
- Теплоизолировать трубопроводы для предотвращения тепловых потерь и конденсации.
- Не загромождать (даже частично) решетки приточной вентиляции, они служат для уменьшения влажности в помещении. Чем больше влажность в помещении, тем больше оно нуждается в отоплении.
- Отключать отопление во время проветривания помещения (5 минут в день достаточно)
Не трогать термостат. Установить переключатель Вкл/Выкл в положение Выкл.
- Не выключать полностью отопление во время отсутствия.
Уменьшить температуру термостата на 3-4°C.
- Максимально использовать энергию солнца.
- Принимать душ вместо ванны. Установить рассекатель экономичного душа.

ГАРАНТИИ

Вы только что приобрели наше оборудование, и мы хотим поблагодарить Вас за проявленное доверие.

Мы позволим привлечь Ваше внимание на то, что оборудование наилучшим образом сохранит свои первоначальные качества при условии проведения регулярной проверки и технического обслуживания.

Специалист, который установил оборудование, и вся наша сервисная сеть остаются в полном Вашем распоряжении.

■ Гарантийные условия

Ваше оборудование имеет договорную гарантию против любого производственного дефекта, которая вступает в действие, начиная с даты покупки, указанной в счете, предоставленном монтажной организацией.

Срок действия нашей гарантии указан в нашем прайс-листе.

Наша ответственность производителя не действует в случае неправильного использования оборудования, его неправильного или недостаточного технического обслуживания или же неправильной установки оборудования (что касается последнего, то Вы должны проследить, чтобы установка была выполнена квалифицированными специалистами).

В частности, мы не принимаем ответственности за материальные повреждения, моральный ущерб или травмы, возникшие вследствие установки, не соответствующей :

- Местным нормативам безопасности и правилам, а также распоряжениям местных властей
- Всем государственным, местным и частным регламентам, касающимся установки подобного оборудования
- Нашим инструкциям и указаниям по установке, в особенности, связанным с регулярным техническим обслуживанием оборудования
- Действующим правилам и нормам

Наша гарантия ограничивается заменой или ремонтом только тех компонентов оборудования, которые были признаны неисправными нашими техническими специалистами, не включая расходы на оплату труда персонала, переезды и транспортные расходы.

Наша договорная гарантия не покрывает замену или ремонт компонентов оборудования, которые пришли в негодность вследствие нормального износа или неправильной эксплуатации, вмешательства неквалифицированных третьих лиц, вследствие ошибки или недостаточного наблюдения или технического обслуживания, использования несоответствующего электрического питания и использования несоответствующего или некачественного топлива.

Гарантия на внутренние узлы оборудования, такие как двигатели, насосы, электрические клапаны и т.д. распространяется только в том случае, если они не были демонтированы.

■ Франция

Все указанные выше положения не исключают прав покупателя, гарантируемые статьями Гражданского Кодекса с номера 1641 по номер 1648.

■ Бельгия

Все указанные выше положения, касающиеся договорной гарантии, не исключают прав покупателя, гарантируемых законодательством Бельгии касательно скрытых дефектов.

■ Швейцария

Применение гарантии подчиняется условиям продажи, поставки и гарантии фирмы, которая продает наше оборудование.

■ Другие страны

Все указанные выше положения не исключают прав покупателя, гарантируемых законодательством его страны касательно скрытых дефектов.

DE DIETRICH THERMIQUE S.A.S.www.dedietrich-thermique.fr**FR**

Direction des Ventes France
57, rue de la Gare
F- 67580 MERTZWILLER
☎ +33 (0)3 88 80 27 00
☎ +33 (0)3 88 80 27 99

**CE**
0085**MF 4****DE DIETRICH REMEHA GmbH**www.dedietrich-remeha.de**DE**

Rheiner Strasse 151
D- 48282 EMSDETTEN
☎ +49 (0)25 72 / 23-5
☎ +49 (0)25 72 / 23-102
info@dedietrich.de

NEUBERG S.A.www.dedietrich-heating.com**LU**

39 rue Jacques Stas
L- 2010 LUXEMBOURG
☎ +352 (0)2 401 401

VAN MARCKEwww.vanmarcke.be**BE**

Weggevoerdenlaan 5
B- 8500 KORTRIJK
☎ +32 (0)56/23 75 11

DE DIETRICHwww.dedietrich-otoplenie.ru**RU**

Россия
109044 г. Москва
ул. Крутицкий Вал, д. 3
корп. 2, оф. 35
☎ +7 495 988-43-04
☎ +7 495 988-43-04
dedietrich@nnt.ru

DE DIETRICHwww.dedietrich-heating.com**CN**

Room 512, Tower A, Kelun Building
12A Guanghua Rd, Chaoyang District
C-100020 BEIJING
☎ +86 (0)106.581.4017
+86 (0)106.581.4018
+86 (0)106.581.7056
☎ +86 (0)106.581.4019
contactBJ@dedietrich.com.cn

ÖAG AGwww.oeag.at**AT**

Schemmerlstrasse 66-70
A-1110 WIEN
☎ +43 (0)50406 - 61624
☎ +43 (0)50406 - 61569
dedietrich@oeag.at

WALTER MEIER (Klima Schweiz) AGwww.waltermeier.com**CH**

Bahnstrasse 24
CH-8603 SCHWERZENBACH
☎ +41 (0) 44 806 44 24
Serviceline +41 (0)8 00 846 846
☎ +41 (0) 44 806 44 25
ch.klima@waltermeier.com

WALTER MEIER (Climat Suisse) SAwww.waltermeier.com

Z.I. de la Veyre B, St-Légier
CH-1800 VEVEY 1
☎ +41 (0) 21 943 02 22
Serviceline +41 (0)8 00 846 846
☎ +41 (0) 21 943 02 33
ch.climat@waltermeier.com

AD001NU-AB

© Авторские права

Вся техническая информация, которая содержится в данной инструкции, а также рисунки и электрические схемы являются нашей собственностью и не могут быть воспроизведены без нашего письменного предварительного разрешения.

Возможны изменения.

20/02/09



300015147-001-C

De Dietrich

DE DIETRICH THERMIQUE

57, rue de la Gare F- 67580 MERTZWILLER - BP 30