

DGN

Глубоко посаженная крыльчатка Vortex

Все изображения являются лишь ориентировочными



Общие характеристики

Глубоко посаженная крыльчатка Vortex	
Мощность	1,1 ÷ 4,1 kW
Кол. полюсов	2 / 4 / 6
Напор	GAS 2 ½" Вер. DN 65 ÷ DN 150 Гор.
Свободный просвет	max 150 mm
Макс. производительность	46.4 l/s
Макс. напор	22.3 m

Электромеханический комплекс

Чугунный электромеханический комплекс EN-GJL-250, предназначенный для погружной работы. Комплект уплотнений, состоящий из 2 оппозитных механических уплотнений из карбида кремния в осматриваемом масляном колодце. Экологический двигатель сухого типа. Эта серия имеется во взрывозащищенной версии АTEX.

Назначение оборудования

Находит применение при наличии биологических загрязненных жидкостей и канализационных неотфильтрованных стоков, а также для подъема гражданских стоков. Отлично подходит для использования в очистных сооружениях, канализационных системах, животноводческих фермах, в промышленности и сельском хозяйстве. Эта серия предназначена для системы охлаждения ZENIT для сухой или полупогружной установки.

Материалы для изготовления

Каркас	Чугун EN-GJL 250
Материал крыльчатки	Чугун EN-GJL-250
Крепеж	Нержавеющая сталь - Класс A2-70
Стандартное уплотнение	Резина - NBR
Вал	Нержавеющая сталь - AISI 420
Рубашка охлаждения	Углеродистая сталь - Fe360 ÷ Fe370
Окраска	Эпоксидная, двухкомпонентная, на водной основе (средняя толщина 150 мкм)
Комплект стандартных механических уплотнений	Два механических уплотнения из карбида кремния (2SiC)

Ограничения по эксплуатации

Макс. температура эксплуатации	40 °C
РН обработанной жидкости	6 ÷ 14
Вязкость обработанной жидкости	1 mm ² /s
Макс. глубина погружения	20 m
Плотность обработанной жидкости	1 Kg/dm ³
Макс. акустическое давление	70 dB
Макс. запусков/час	30



Охлаждение

Возможность сухой установки с охлаждающей рубашкой (более подробная информация на стр. 17)



Кабельная муфта

Система кабельной муфты для обеспечения отличной водонепроницаемости. Отвинтив круглую гайку с универсальной резьбой, можно прикрепить к кабельной муфте жесткую трубу или резиновый шланг, чтобы защитить электрический кабель питания.



Механические уплотнения

Два механических уплотнения из карбида кремния (2SiC), оба устанавливаемых в масляной камере.



Камера с маслом

Большая осматриваемая камера с маслом для обеспечения большого срока службы механических уплотнений. Фланец обеспечивает простой доступ к отсеку уплотнений для проведения обслуживания.



Вал двигателя

Крыльчатка установлена на вал двигателя конической муфтой



Свободный просвет

Большой свободный интегральный просвет позволяет выброс твердых тел, что предотвращает блокировку крыльчатки.



EX

Модели, поставляемые по заказу с сертификатом ATEX, для установки при наличии потенциально взрывоопасной пыли, жидкостей и газа.

CE 0496 Ex II 2GD Ex db k c IIB T5 Ex tb IIIC T100°C IP68

DGN

Модели с вертикальным резьбовым напорным патрубком GAS 2½" - 2 полюса

Характеристики

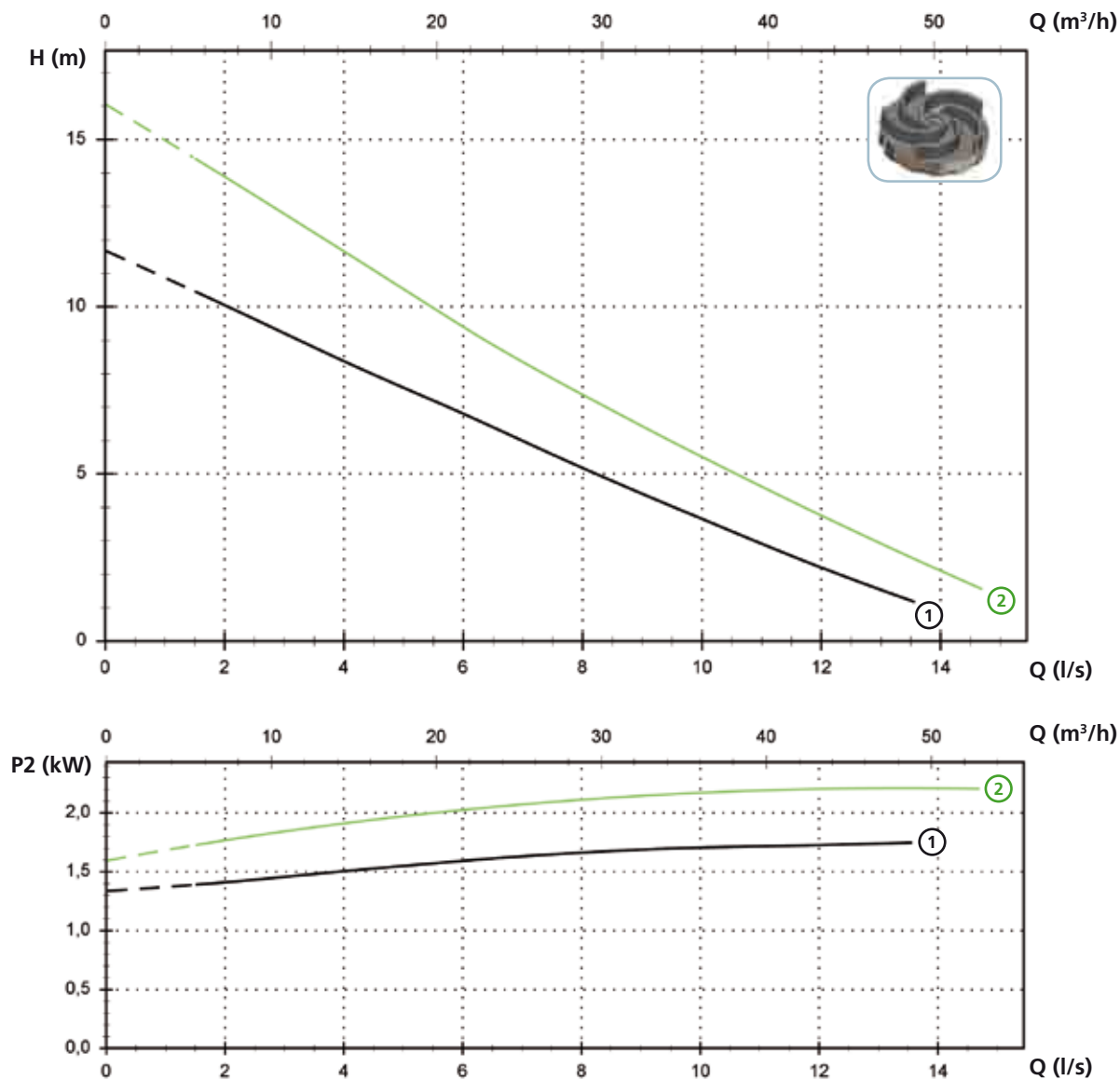

Технические данные

	V	Фазы	P1 (kW)	P2 (kW)	A	Rpm	Start	Ø	Свободный просвет
① DGN 250/2/G65V A1DM/50	230	1	2.8	1.8	12.5	2900	Dir	G 2½"	65 mm
① DGN 250/2/G65V A1DT/50	400	3	2.5	1.8	4.3	2900	Dir	G 2½"	65 mm
② DGN 300/2/G65V A1DT/50	400	3	2.9	2.2	5.1	2900	Dir	G 2½"	65 mm

Модели с горизонтальным фланцевым напорным патрубком DN65 PN10-16 - 2 полюса

Характеристики

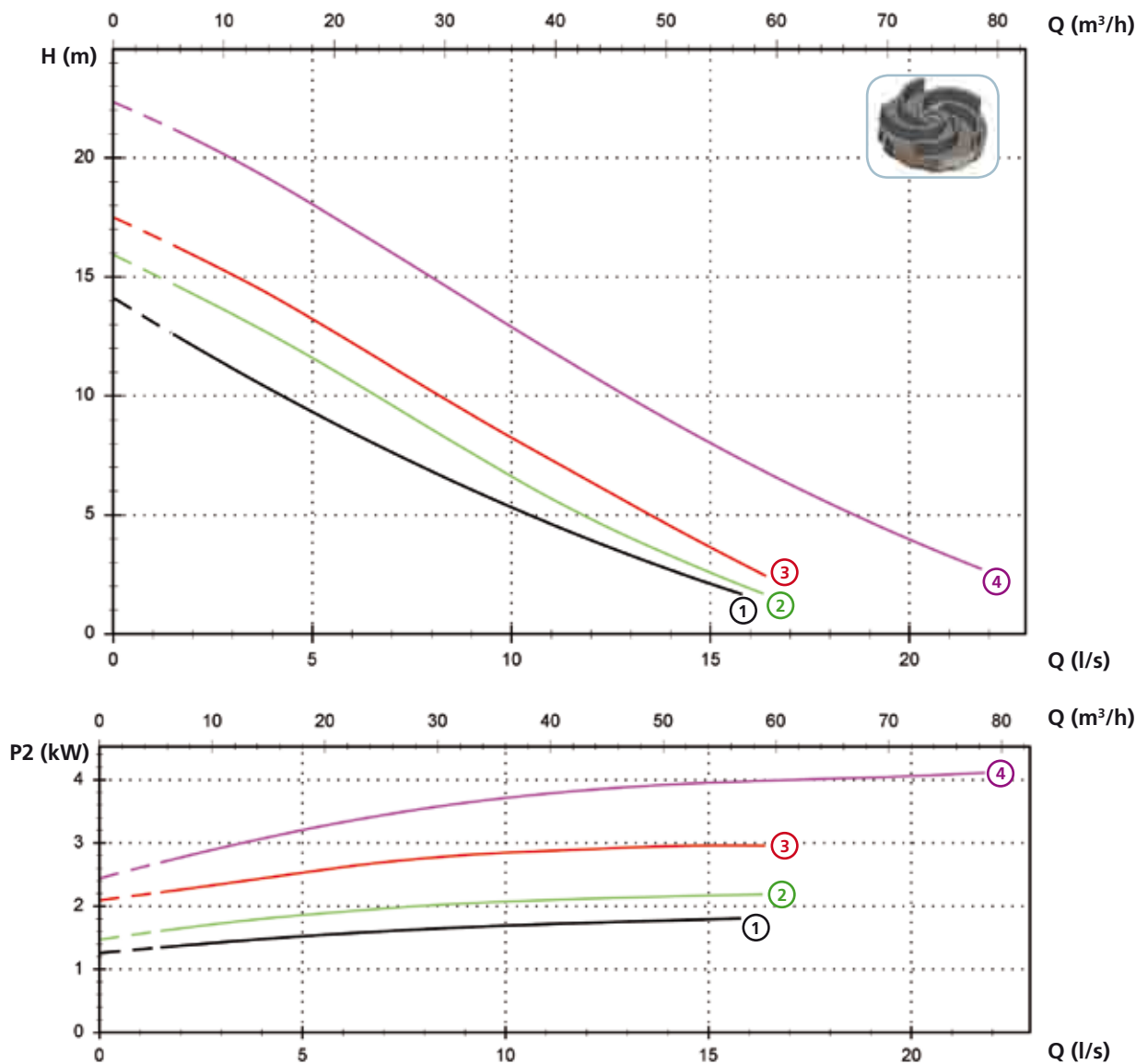

Технические данные

	V	Фазы	P1 (kW)	P2 (kW)	A	Rpm	Start	Ø	Свободный просвет
① DGN 250/2/65 A1DM/50	230	1	2.8	1.8	12.5	2900	Dir	DN65 PN10-16	65 mm
① DGN 250/2/65 A1DT/50	400	3	2.5	1.8	4.3	2900	Dir	DN65 PN10-16	65 mm
② DGN 300/2/65 A1DT/50	400	3	2.9	2.2	5.1	2900	Dir	DN65 PN10-16	65 mm
③ DGN 400/2/65 A1FT/50	400	3	4.0	3	6.7	2900	Dir	DN65 PN10-16	65 mm
④ DGN 550/2/65 A1FT/50	400	3	5.0	4.1	8.7	2900	Dir	DN65 PN10-16	65 mm

DGN

Модели с горизонтальным фланцевым напорным патрубком DN80 PN10-16 - 2 полюса

Характеристики

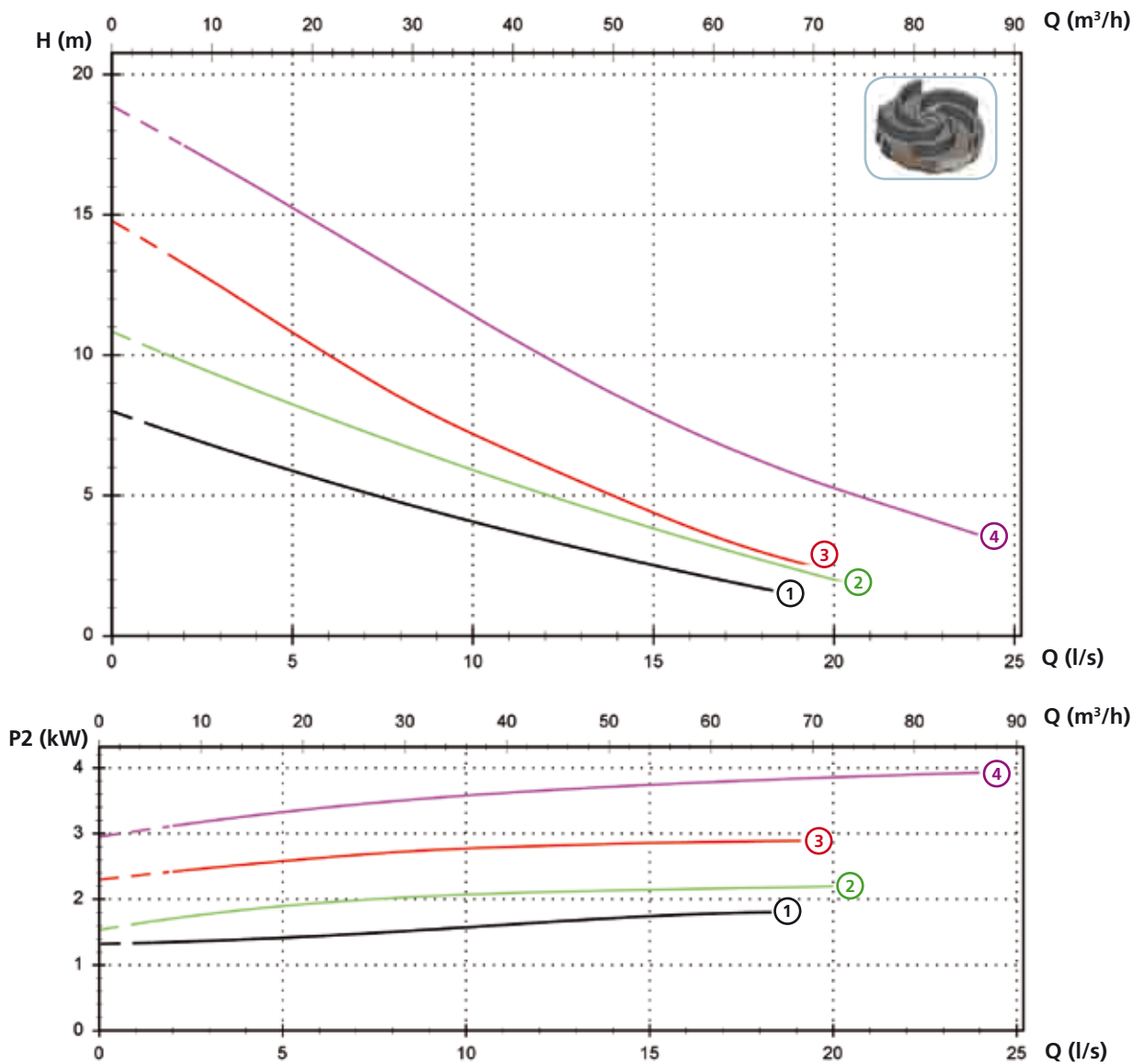

Технические данные

	V	Фазы	P1 (kW)	P2 (kW)	A	Rpm	Start	Ø	Свободный просвет
① DGN 250/2/80 A1DM/50	230	1	2.8	1.8	12.5	2900	Dir	DN80 PN10-16	80 mm
① DGN 250/2/80 A1DT/50	400	3	2.5	1.8	4.3	2900	Dir	DN80 PN10-16	80 mm
② DGN 300/2/80 A1DT/50	400	3	2.9	2.2	5.1	2900	Dir	DN80 PN10-16	80 mm
③ DGN 400/2/80 A1FT/50	400	3	4.0	3	6.7	2900	Dir	DN80 PN10-16	80 mm
④ DGN 550/2/80 A1FT/50	400	3	5.0	4.1	8.7	2900	Dir	DN80 PN10-16	80 mm

Модели с вертикальным резьбовым напорным патрубком DN65 PN10-16 - 4 полюса

Характеристики

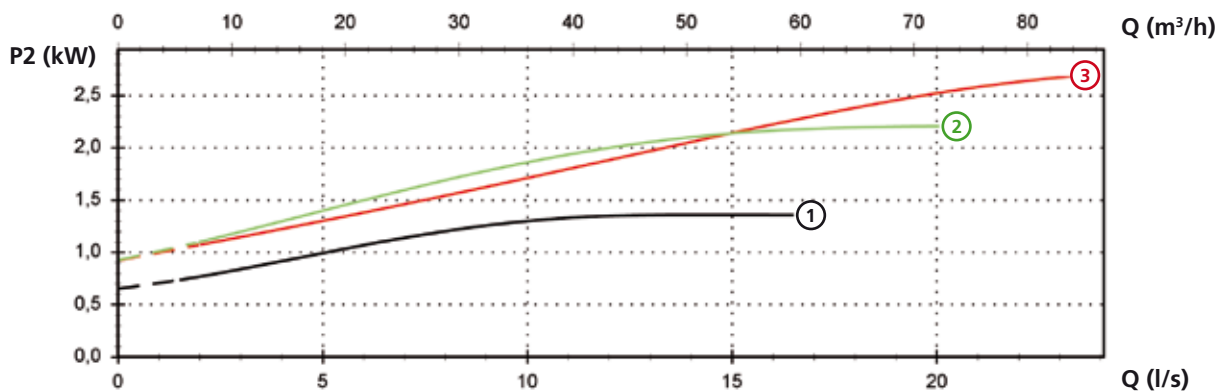
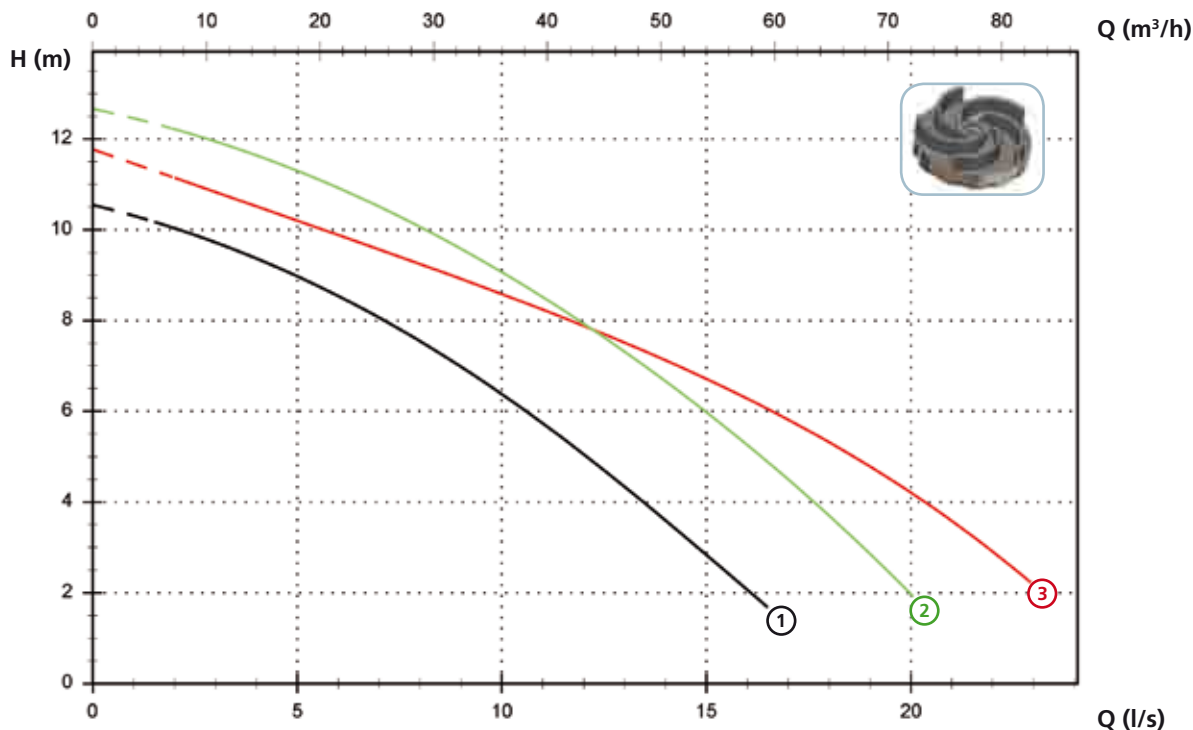

Технические данные

	V	Фазы	P1 (kW)	P2 (kW)	A	Rpm	Start	Ø	Свободный просвет
① DGN 200/4/65 A1DT/50	400	3	2.0	1.5	4.1	1450	Dir	DN65 PN10-16	65 mm
② DGN 300/4/65 A1FT/50	400	3	2.9	2.2	5.8	1450	Dir	DN65 PN10-16	65 mm
③ DGN 400/4/65 A1FT/50	400	3	3.4	3	6.7	1450	Dir	DN65 PN10-16	65 mm

DGN

Модели с горизонтальным фланцевым напорным патрубком DN80 PN10-16 - 4 полюса

Характеристики

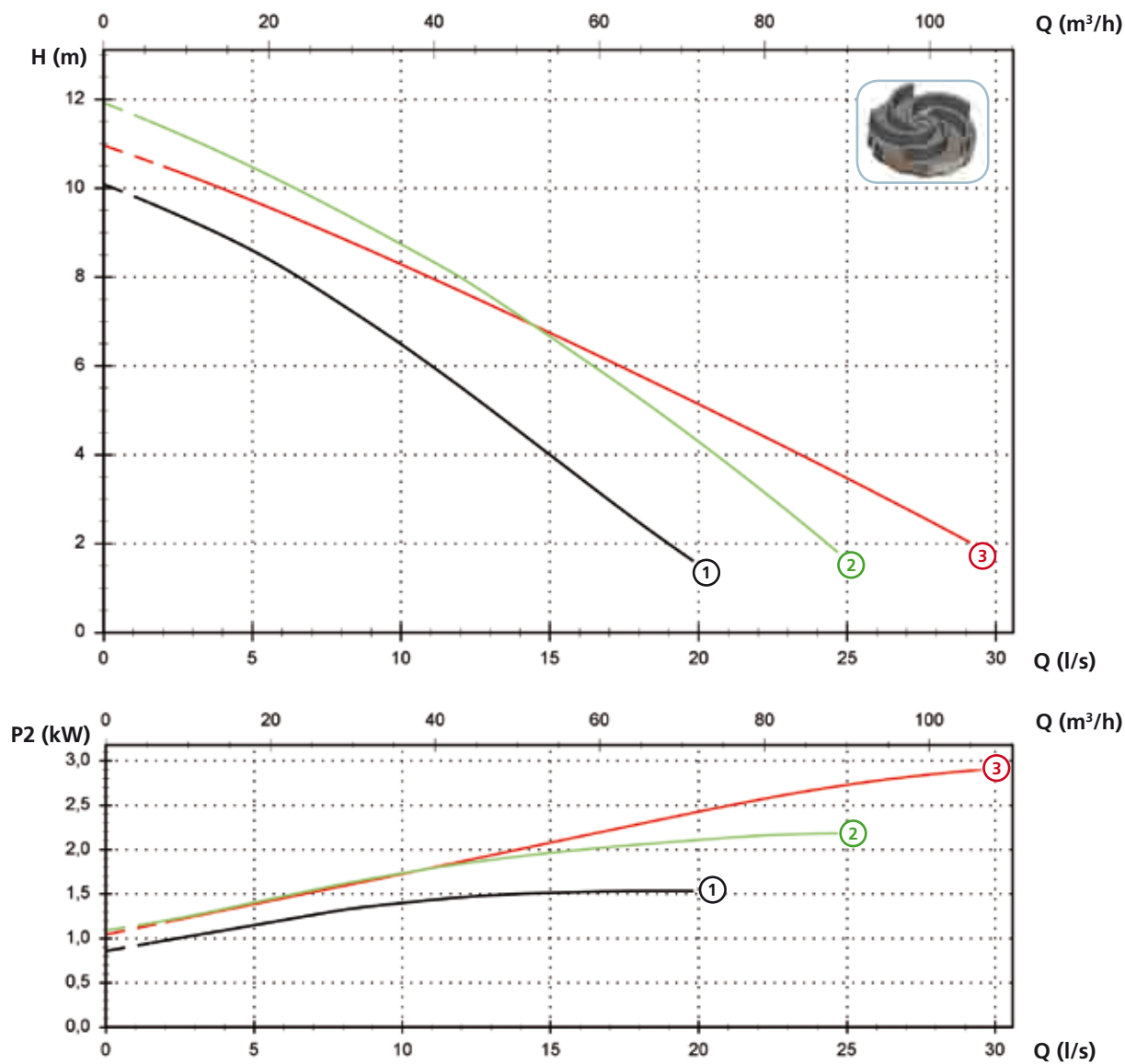

Технические данные

	V	Фазы	P1 (kW)	P2 (kW)	A	Rpm	Start	Ø	Свободный просвет
① DGN 200/4/80 A1DT/50	400	3	2.0	1.5	4.1	1450	Dir	DN80 PN10-16	80 mm
② DGN 300/4/80 A1FT/50	400	3	2.9	2.2	5.8	1450	Dir	DN80 PN10-16	80 mm
③ DGN 400/4/80 A1FT/50	400	3	3.7	3	7.3	1450	Dir	DN80 PN10-16	80 mm

Модели с вертикальным резьбовым напорным патрубком DN100 PN10-16 - 4 полюса

Характеристики

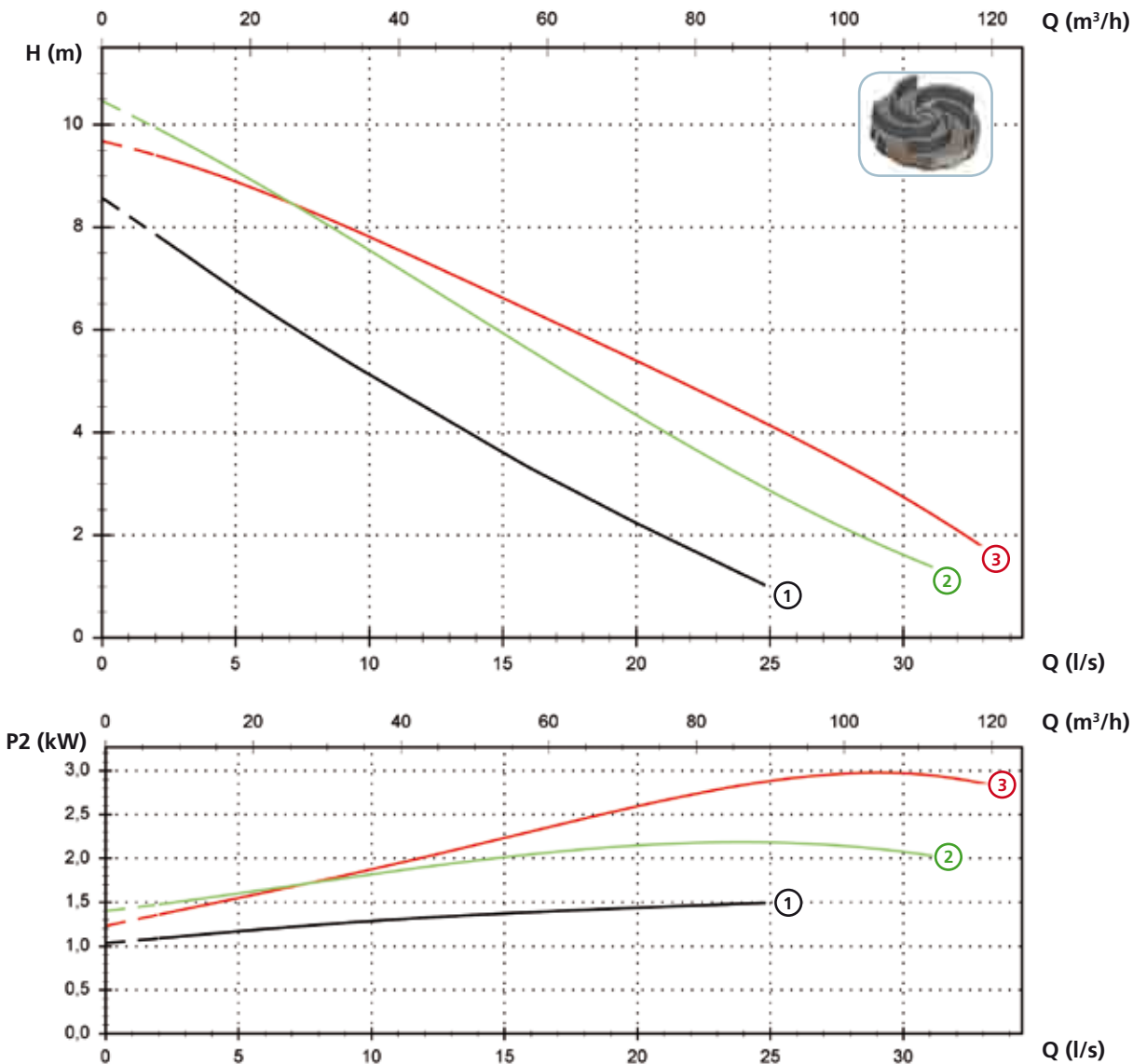

Технические данные

	V	Фазы	P1 (kW)	P2 (kW)	A	Rpm	Start	Ø	Свободный просвет
① DGN 200/4/100 A1DT/50	400	3	2.0	1.5	4.1	1450	Dir	DN100 PN10-16	100 mm
② DGN 300/4/100 A1FT/50	400	3	2.9	2.2	5.8	1450	Dir	DN100 PN10-16	100 mm
③ DGN 400/4/100 A1FT/50	400	3	3.7	3	7.3	1450	Dir	DN100 PN10-16	100 mm

DGN

Модели с горизонтальным фланцевым напорным патрубком DN65 PN10-16 - 6 полюса

Характеристики

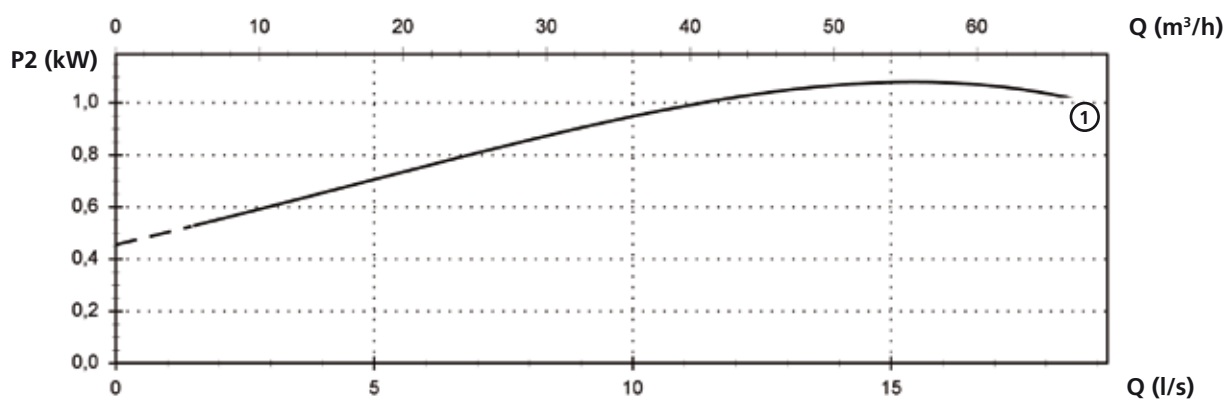
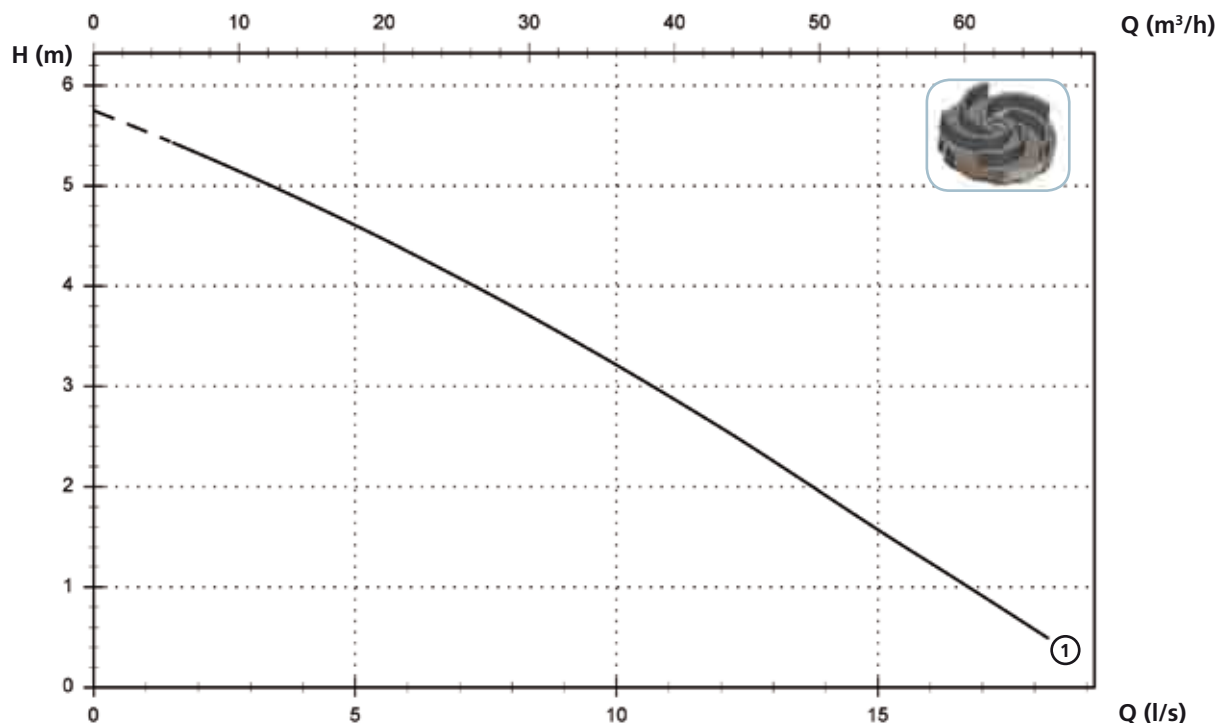

Технические данные

	V	Фазы	P1 (kW)	P2 (kW)	A	Rpm	Start	Ø	Свободный просвет
① DGN 150/6/65 A1DT/50	400	3	1.6	1.1	3.7	960	Dir	DN65 PN10-16	65 mm

Модели с горизонтальным фланцевым напорным патрубком DN80 PN10-16 - 6 полюса

Характеристики

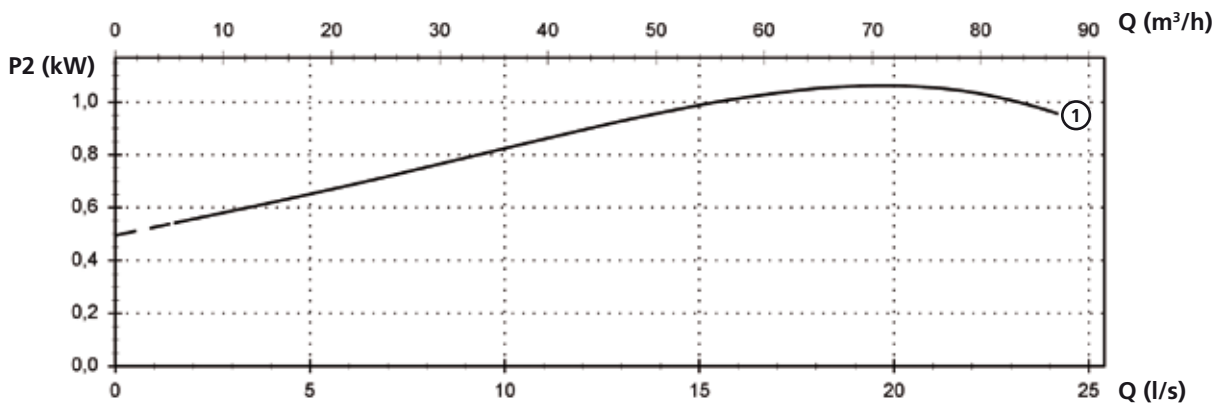
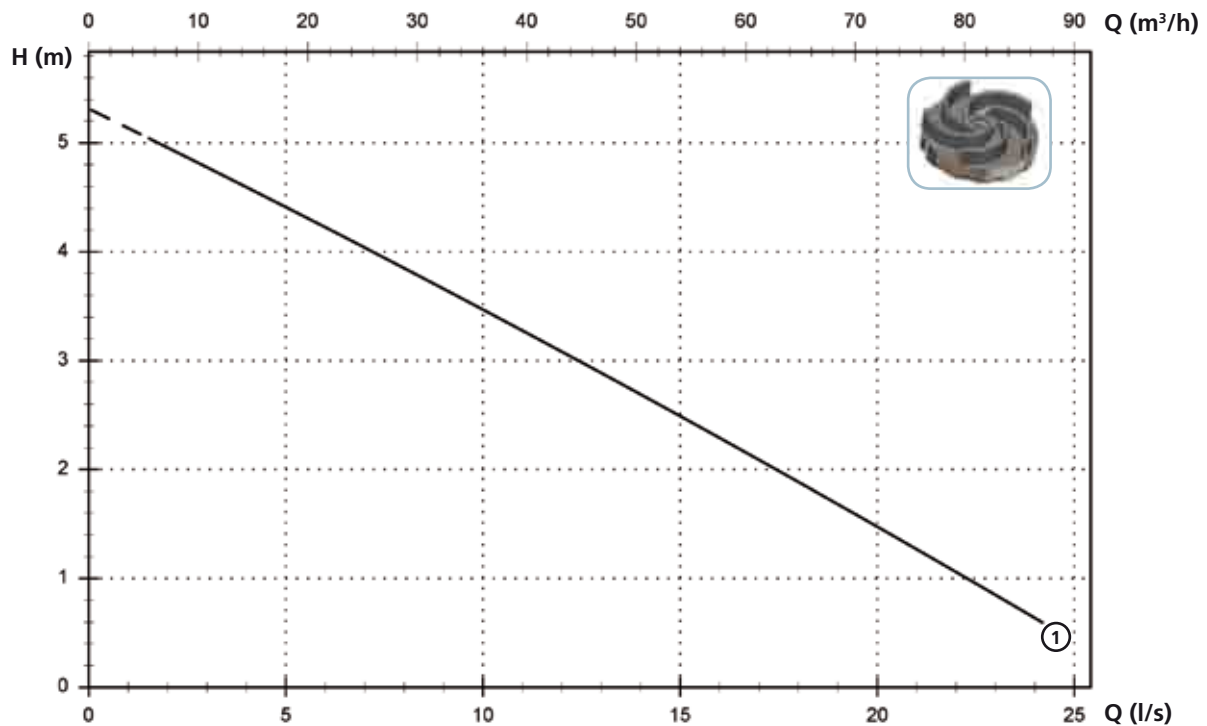

Технические данные

	V	Фазы	P1 (kW)	P2 (kW)	A	Rpm	Start	Ø	Свободный просвет
① DGN 150/6/80 A1DT/50	400	3	1.6	1.1	3.7	960	Dir	DN80 PN10-16	80 mm

DGN

Модели с горизонтальным фланцевым напорным патрубком DN100 PN10-16 - 6 полюса

Характеристики

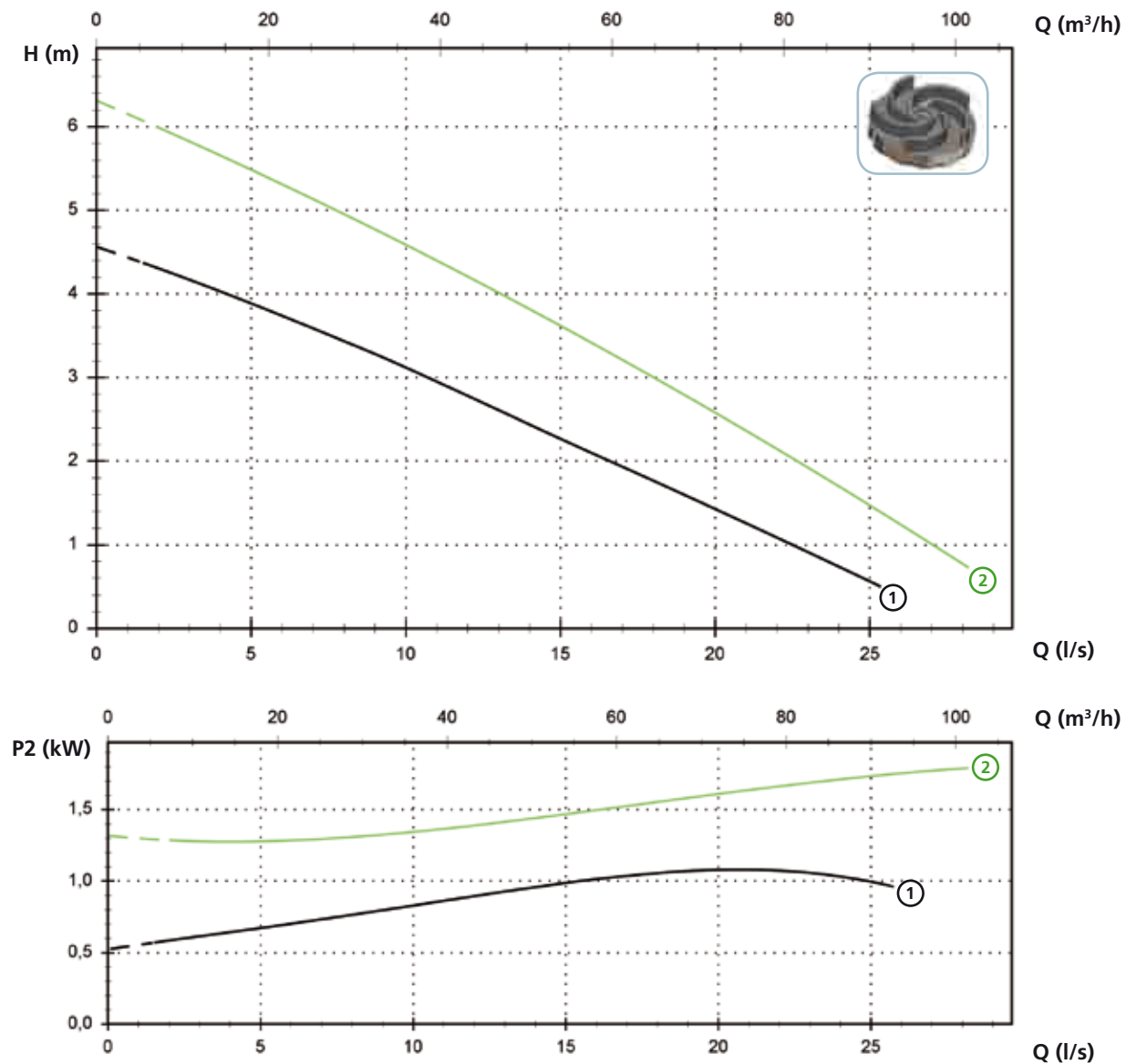

Технические данные

	V	Фазы	P1 (kW)	P2 (kW)	A	Rpm	Start	Ø	Свободный просвет
① DGN 150/6/100 A1DT/50	400	3	1.6	1.1	3.7	960	Dir	DN100 PN10-16	100 mm
② DGN 250/6/100 A1FT/50	400	3	2.6	1.8	5.7	960	Dir	DN100 PN10-16	100 mm

Модели с горизонтальным фланцевым напорным патрубком DN150 PN10-16 - 6 полюса

Характеристики

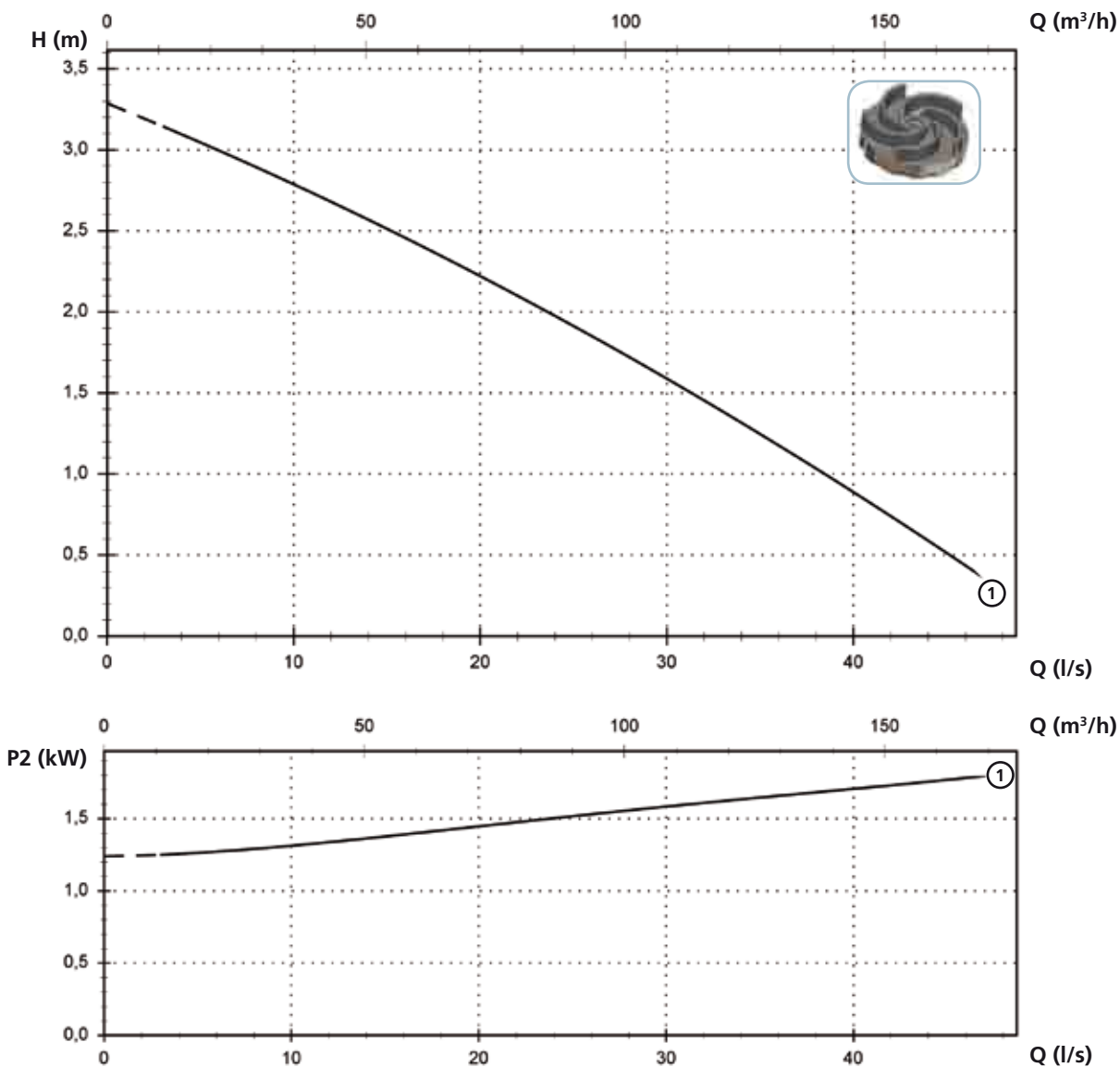

Технические данные

	V	Фазы	P1 (kW)	P2 (kW)	A	Rpm	Start	Ø	Свободный просвет
① DGN 250/6/150 A1FT/50	400	3	2.6	1.8	5.7	960	Dir	DN150 PN10-16	150 mm

DGN

Доступные версии

(Обозначения версий на стр. 16)

	Доступные версии											Охлаждение				Комплект уплотнений			
	N A E	T	T C	T C D	T C D T	T C D G T	T C G	T C S T	T C S G T	T S	T R	T R G	N	CC CCE	FT	C G F T	2SIC	SICM	SICAL
DGN 250/2/G65V A1DM/50				●								●	●			●			
DGN 250/2/G65V A1DT/50		●							●			●	●			●			
DGN 300/2/G65V A1DT/50		●							●			●	●			●			
DGN 250/2/65 A1DM/50				●								●	●			●			
DGN 250/2/65 A1DT/50		●							●			●	●			●			
DGN 300/2/65 A1DT/50		●							●			●	●			●			
DGN 400/2/65 A1FT/50		●							●			●	●			●			
DGN 550/2/65 A1FT/50		●							●			●	●			●			
DGN 250/2/80 A1DM/50				●								●	●			●			
DGN 250/2/80 A1DT/50		●							●			●	●			●			
DGN 300/2/80 A1DT/50		●							●			●	●			●			
DGN 400/2/80 A1FT/50		●							●			●	●			●			
DGN 550/2/80 A1FT/50		●							●			●	●			●			
DGN 200/4/65 A1DT/50		●							●			●	●			●			
DGN 300/4/65 A1FT/50		●							●			●	●			●			
DGN 400/4/65 A1FT/50		●							●			●	●			●			
DGN 200/4/80 A1DT/50		●							●			●	●			●			
DGN 300/4/80 A1FT/50		●							●			●	●			●			
DGN 400/4/80 A1FT/50		●							●			●	●			●			
DGN 200/4/100 A1DT/50		●							●			●	●			●			
DGN 300/4/100 A1FT/50		●							●			●	●			●			
DGN 400/4/100 A1FT/50		●							●			●	●			●			
DGN 150/6/65 A1DT/50		●							●			●	●			●			
DGN 150/6/80 A1DT/50		●							●			●	●			●			
DGN 150/6/100 A1DT/50		●							●			●	●			●			
DGN 250/6/100 A1FT/50		●							●			●	●			●			
DGN 250/6/150 A1FT/50		●							●			●	●			●			

ПРИМЕЧАНИЕ ДЛЯ ОДНОФАЗНЫХ ВЕРСИЙ: тепловая защита на обмотках должна быть подключена к электрическому щиту.

Конденсатор включен в поставку, но не подключен к кабелю насоса.

Для размещения конденсатора необходимо использовать электрический щит.

Для установки обращайтесь к руководству по эксплуатации и обслуживанию.

Габаритные размеры и вес

Модели с вертикальным напором

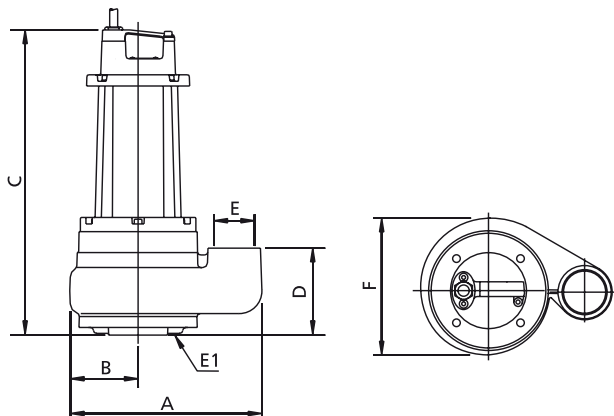

Модели с горизонтальным напором

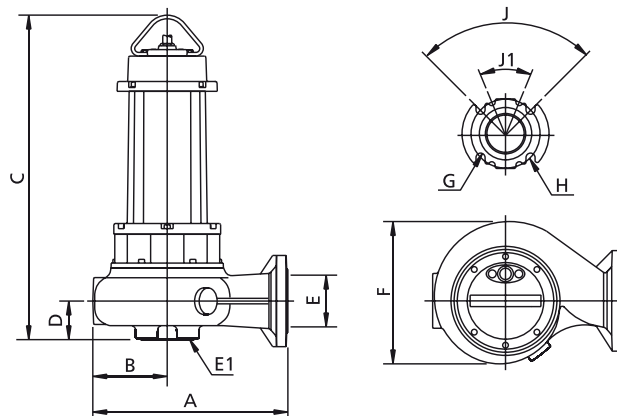

	A	B	C	D	E	E1 (*)	F	G	H	J	J1	kg
DGN 250/2/G65V A1DM(T)/50	310	110	560	135	G 2½"	65	220	-	-	-	-	49
DGN 300/2/G65V A1DT/50	310	110	560	135	G 2½"	65	220	-	-	-	-	51
DGN 250/2/65 A1DM(T)/50	300	120	560	60	65	65	220	18	145	90°	-	51
DGN 300/2/65 A1DT/50	320	130	580	80	65	65	250	18	145	90°	-	53
DGN 400/2/65 A1FT/50	320	130	720	80	65	65	250	18	145	90°	-	74
DGN 550/2/65 A1FT/50	320	130	720	80	65	65	250	18	145	90°	-	78
DGN 250/2/80 A1DM(T)/50	310	120	585	80	80	80	230	18	160	90°	45°	53
DGN 300/2/80 A1DT/50	315	125	585	80	80	80	245	18	160	90°	45°	55
DGN 400/2/80 A1FT/50	315	125	725	80	80	80	245	18	160	90°	45°	75
DGN 550/2/80 A1FT/50	315	125	725	80	80	80	245	18	160	90°	45°	79
DGN 200/4/65 A1DT/50	390	155	595	70	65	65	305	18	145	90°	-	63
DGN 300/4/65 A1FT/50	390	155	700	70	65	65	305	18	145	90°	-	78
DGN 400/4/65 A1FT/50	390	155	700	70	65	65	305	18	145	90°	-	82
DGN 200/4/80 A1DT/50	385	155	610	80	80	80	300	18	160	90°	45°	64
DGN 300/4/80 A1FT/50	385	155	720	80	80	80	300	18	160	90°	45°	79
DGN 400/4/80 A1FT/50	385	155	720	80	80	80	300	18	160	90°	45°	83
DGN 200/4/100 A1DT/50	410	160	635	90	100	100	305	18	180	45°	-	66
DGN 300/4/100 A1FT/50	410	160	740	90	100	100	305	18	180	45°	-	81
DGN 400/4/100 A1FT/50	410	160	740	90	100	100	305	18	180	45°	-	85
DGN 150/6/65 A1DT/50	390	155	595	70	65	65	305	18	145	90°	-	61
DGN 150/6/80 A1DT/50	385	155	610	80	80	80	300	18	160	90°	45°	62
DGN 150/6/100 A1DT/50	410	160	635	90	100	100	305	18	180	45°	-	66
DGN 250/6/100 A1FT/50	495	190	770	90	100	100	375	18	180	45°	-	111
DGN 250/6/150 A1FT/50	550	215	825	120	150	150	400	24	240	45°	-	114

Размеры мм

Все размеры являются всего лишь ориентировочными

(*) DN всасывающего фланца - PN6

DGN

Размеры упаковки

	A	B	C
DGN 250/2/G65V A1DM(T)/50	725	555	415
DGN 300/2/G65V A1DT/50	725	555	415
DGN 250/2/65 A1DM(T)/50	725	555	415
DGN 300/2/65 A1DT/50	725	555	415
DGN 400/2/65 A1FT/50	915	515	555
DGN 550/2/65 A1FT/50	915	515	555
DGN 250/2/80 A1DM(T)/50	725	445	415
DGN 300/2/80 A1DT/50	725	445	415
DGN 400/2/80 A1FT/50	915	515	555
DGN 550/2/80 A1FT/50	915	515	555
DGN 200/4/65 A1DT/50	725	445	415
DGN 300/4/65 A1FT/50	915	515	555
DGN 400/4/65 A1FT/50	915	515	555
DGN 200/4/80 A1DT/50	725	445	415
DGN 300/4/80 A1FT/50	915	515	555
DGN 400/4/80 A1FT/50	915	515	555
DGN 200/4/100 A1DT/50	725	445	415
DGN 300/4/100 A1FT/50	915	515	555
DGN 400/4/100 A1FT/50	915	515	555
DGN 150/6/65 A1DT/50	915	515	555
DGN 150/6/80 A1DT/50	915	515	555
DGN 150/6/100 A1DT/50	915	515	555
DGN 250/6/100 A1FT/50	915	515	555
DGN 250/6/150 A1FT/50	915	515	555

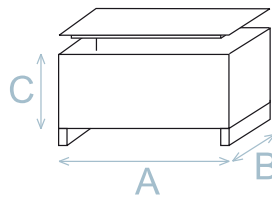

Размеры мм

Все размеры являются всего лишь ориентировочными

Установка

