

Для эксплуатирующей стороны

Руководство по эксплуатации



auroSTEP plus

VMS 8 D, VIH S1 .../4 B, VIH S2 .../4 B

BY, RU



Издатель/изготовитель

Vaillant GmbH

Berghauser Str. 40 ■ D-42859 Remscheid
Тел. +49 21 91 18-0 ■ Fax +49 21 91 18-28 10
info@vaillant.de ■ www.vaillant.de

Издатель/изготовитель

Вайлант ГмбХ

Бергхаузер штр. 40 ■ D-42859 Ремшайд
Тел. +4 9 21 91 18-0 ■ Факс +4 9 21 91 18-28 10
info@vaillant.de ■ www.vaillant.de



Содержание

Содержание

| | | |
|-----------|--|-----------|
| 1 | Безопасность | 3 |
| 1.1 | Относящиеся к действию предупредительные указания..... | 3 |
| 1.2 | Использование по назначению..... | 3 |
| 1.3 | Общие указания по технике безопасности..... | 3 |
| 2 | Указания по документации | 5 |
| 2.1 | Соблюдение совместно действующей документации | 5 |
| 2.2 | Хранение документации..... | 5 |
| 2.3 | Действительность руководства | 5 |
| 3 | Описание изделия | 5 |
| 3.1 | Технические характеристики системы..... | 5 |
| 3.2 | Цифровая информационно-аналитическая система (DIA)..... | 5 |
| 3.3 | Данные на маркировочной табличке..... | 6 |
| 3.4 | Серийный номер | 6 |
| 3.5 | Маркировка CE..... | 6 |
| 3.6 | Единый знак обращения на рынке государств-членов Таможенного союза..... | 6 |
| 3.7 | Дата производства..... | 6 |
| 4 | Эксплуатация | 6 |
| 4.1 | Действия перед вводом в эксплуатацию | 6 |
| 4.2 | Ввод изделия в эксплуатацию | 7 |
| 4.3 | Концепция управления | 7 |
| 4.4 | Основное меню | 7 |
| 4.5 | Уровни управления..... | 7 |
| 4.6 | Настройка параметров приготовления горячей воды | 8 |
| 4.7 | Отображение вкладов солнечной энергии | 8 |
| 4.8 | Функции меню | 8 |
| 5 | Устранение неполадок | 9 |
| 5.1 | Считывание сообщений об ошибках..... | 9 |
| 6 | Техническое обслуживание | 10 |
| 6.1 | Уход за изделием..... | 10 |
| 6.2 | Опорожнение изделия..... | 10 |
| 6.3 | Приведение в действие предохранительного клапана | 10 |
| 7 | Вывод из эксплуатации | 10 |
| 7.1 | Выключение изделия..... | 10 |
| 7.2 | Окончательный вывод гелиосистемы из эксплуатации | 10 |
| 8 | Срок службы | 10 |
| 9 | Переработка и утилизация | 10 |
| 10 | Сервисная служба и гарантия | 11 |
| 10.1 | Сервисная служба | 11 |
| 10.2 | Гарантия | 11 |
| | Приложение | 12 |
| A | Уровень пользователя – обзор | 12 |
| B | Максимальная ежедневная производительность горячей воды | 13 |



1 Безопасность

1.1 Относящиеся к действию предупредительные указания

Классификация относящихся к действию предупредительных указаний

Относящиеся к действию предупредительные указания классифицированы по степени возможной опасности с помощью предупредительных знаков и сигнальных слов следующим образом:

Предупредительные знаки и сигнальные слова



Опасность!

Непосредственная опасность для жизни или опасность тяжёлых травм



Опасность!

Опасность для жизни в результате поражения электрическим током



Предупреждение!

Опасность незначительных травм



Осторожно!

Риск материального ущерба или нанесения вреда окружающей среде

1.2 Использование по назначению

В случае ненадлежащего использования или использования не по назначению возможна опасность для здоровья и жизни пользователя или третьих лиц, а также опасность нанесения ущерба изделию и другим материальным ценностям.

Прибор предназначен для накопления и регулируемого распределения горячей воды, нагретой с помощью гелиосистемы. Эксплуатация прибора в гелиоконтуре допускается только с готовой смесью теплоносителя Vaillant. Прибор разработан специально для солнечных коллекторов Vaillant auroTHERM (VFK .. D и VFK .. VD).

Использование по назначению подразумевает:

- соблюдение прилагаемых руководств по эксплуатации изделия, а также всех прочих компонентов системы

- соблюдение всех приведенных в руководствах условий выполнения осмотров и техобслуживания.

Данным изделием могут пользоваться дети от 8 лет и старше, а также лица с ограниченными физическими, сенсорными или умственными способностями или не обладающие соответствующим опытом и знаниями, если они находятся под присмотром или были проинструктированы относительно безопасного использования изделия и осознают опасности, которые могут возникнуть при несоблюдении определенных правил. Детям запрещено играть с изделием. Детям запрещается выполнять очистку и пользовательское техобслуживание, если они не находятся под присмотром.

Иное использование, нежели описанное в данном руководстве, или использование, выходящее за рамки описанного здесь использования, считается использованием не по назначению. Использование не по назначению считается также любое непосредственное применение в коммерческих и промышленных целях.

Внимание!

Любое неправильное использование запрещено.

1.3 Общие указания по технике безопасности

1.3.1 Установка только специалистом

Установка, осмотр, техническое обслуживание и ремонт изделия могут осуществляться только специалистом.

1.3.2 Опасность ошибочного управления

В результате ошибочного управления может возникнуть угроза как для вас лично, так и для других лиц, а также - опасность материального ущерба.

- ▶ Внимательно ознакомьтесь с настоящим руководством, в частности - с главой "Безопасность" и с предупредительными указаниями.





1.3.3 Опасность ожога о детали с теплоносителем и трубопроводы горячей воды

При работе гелиосистемы узлы, содержащие теплоноситель, такие как коллекторы и трубопроводы гелиоустановки, а также - трубопроводы горячей воды, разогреваются до очень высокой температуры. Прикосновение к этим узлам может привести к тяжелым травмам.

- ▶ Прикасайтесь к этим узлам, только предварительно проверив их температуру.

1.3.4 Опасность для жизни вследствие модифицирования изделия или деталей рядом с ним

- ▶ Ни в коем случае не снимайте, не шунтируйте и не блокируйте защитные устройства.
- ▶ Не выполняйте манипуляций с защитными устройствами.
- ▶ Не нарушайте целостность и не удаляйте пломбы с компонентов. Изменять опломбированные детали разрешается только авторизованным специалистам и сервисным службам.
- ▶ Не предпринимайте изменения следующих элементов:
 - на изделии
 - на трубопроводах теплоносителя гелиоустановки, водопроводах и электрических проводах,
 - на выпускном трубопроводе и сборной емкости для теплоносителя гелиоустановки,
 - предохранительный клапан
 - сливные трубопроводы
 - строительные конструкции, которые могут повлиять на эксплуатационную безопасность изделия

1.3.5 Опасность травмирования и риск материального ущерба из-за неправильного выполнения или невыполнения технического обслуживания и ремонта.

- ▶ Никогда не пытайтесь самостоятельно выполнить работы по ремонту или техническому обслуживанию изделия.

- ▶ Незамедлительно вызовите специалиста для устранения неисправностей и повреждений.
- ▶ Соблюдайте заданные межсервисные интервалы.

1.3.6 Повреждение здания в результате утечки воды

Утечка воды может вызвать повреждение строительных материалов.

- ▶ При обнаружении нарушения герметичности трубопроводов немедленно перекройте сервисные краны соответствующего участка трубопровода.
- ▶ Поручите устранение нарушения герметичности специализированному предприятию.

1.3.7 Риск материального ущерба из-за мороза

- ▶ Убедитесь, что изделие установлено в помещении, неподверженном воздействию мороза.
- ▶ Убедитесь, что используется теплоноситель гелиоустановки только от производителя.
 - Путем наполнения системы теплоносителем гелиоустановки от производителя добейтесь морозоустойчивости до -28°C . При температурах наружного воздуха ниже -28°C повреждения в результате замерзания появляются не сразу, так как распорный эффект воды уменьшается.



2 Указания по документации

2.1 Соблюдение совместно действующей документации

- ▶ Обязательно соблюдайте все руководства по эксплуатации, прилагающиеся к компонентам системы.

2.2 Хранение документации

- ▶ Храните данное руководство, а также всю совместно действующую документацию для дальнейшего использования.

2.3 Действительность руководства

Данное руководство действительно только для:

Изделие - артикульный номер

Действительность: Россия

| | |
|----------------|------------|
| VMS 8 D | 0010017716 |
| VIH S1 150/4 B | 0010017707 |
| VIH S1 250/4 B | 0010017708 |
| VIH S2 250/4 B | 0010017709 |
| VIH S2 350/4 B | 0010017711 |

Изделие - артикульный номер

Действительность: Белоруссия

| | |
|----------------|------------|
| VMS 8 D | 0010017718 |
| VIH S1 150/4 B | 0010017707 |
| VIH S1 250/4 B | 0010017708 |
| VIH S2 250/4 B | 0010017709 |
| VIH S1 350/4 B | 0010017710 |
| VIH S2 350/4 B | 0010017711 |

3 Описание изделия

3.1 Технические характеристики системы

Система должна иметь такие параметры, чтобы объема накопителя хватало на 2 дня. В районах с сильным солнечным излучением рекомендуется использовать меньший объем накопителя, чтобы предотвратить слишком частую стагнацию в системе.

Гелиосистема была проверена при лучевой нагрузке 1000 Вт/м² поверхности коллектора.

Солнечная степень защищенности системы зависит от соотношения поверхности коллектора к поверхности накопителя, от географических условий (страна и положение поверхности коллектора), а также от типа накопителя (моновалентный или бивалентный). При правильной планировке и установке ориентировочное значение составляет до 3 кВт·ч/м²день (один коллектор = 2,3 м²).

Расход электроэнергии за 2000 часов работы от гелиоустановки составляет 149,5 кВт·ч.

Функция защиты от замерзания регулируется аппаратом дополнительного нагрева и/или внутренним ТЭНом. Минимальная температура 10° С может быть настроена в

DIA-системе, а затем использоваться в накопителе в качестве предела включения (→ страница 5).

Максимальная ежедневная производительность горячей воды указана в таблице в приложении:

Максимальная ежедневная производительность горячей воды (→ страница 13)

3.2 Цифровая информационно-аналитическая система (DIA)

Изделие оснащено цифровой информационно-аналитической системой (DIA-система). Цифровая информационно-аналитическая система (DIA) состоит из дисплея для символьной и текстовой индикации и из 5 клавиш управления. Система DIA предоставляет вам информацию об эксплуатационном состоянии изделия и помогает при устранении неисправностей.

При нажатии клавиши системы DIA включается подсветка дисплея. Это нажатие клавиши не вызывает запуска никакой другой функции.

Если в течение минуты не нажимать никаких других клавиш, подсветка автоматически погаснет.

3.2.1 Органы управления цифровой информационно-аналитической системы (DIA)

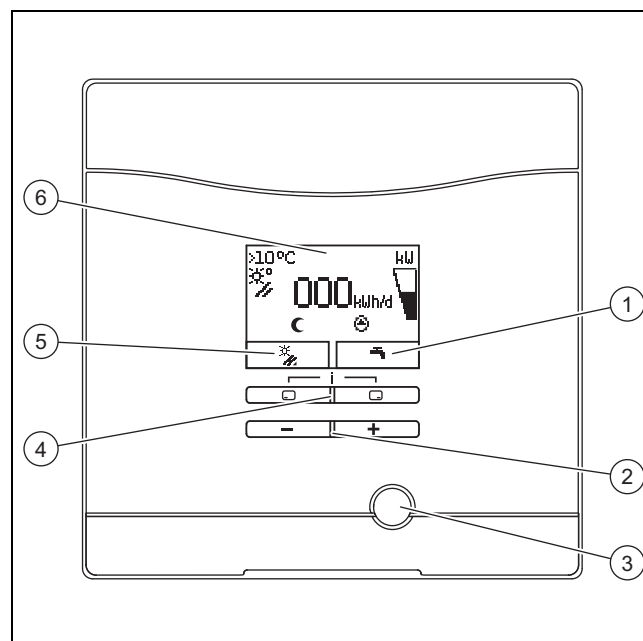

- | | | | |
|---|---|---|--|
| 1 | Индикация текущего назначения правой клавиши выбора | 4 | Левая и правая клавиша выбора |
| 2 | Кнопка и | 5 | Индикация текущего назначения левой клавиши выбора |
| 3 | Клавиша снятия сбоя | 6 | Дисплей |

4 Эксплуатация

3.2.2 Отображаемые символы

| Символ | Объяснение |
|--|---|
|  | Индикация моментальной мощности гелиосистемы (гистограмма) Переданная на накопитель мощность |
|  | Температура на датчике температуры коллектора (T5) |
|  | Гелионасос(ы) работает(ют) Мигает: запуск гелиоконтур (наполнение поля) Горит постоянно: работает контур гелиоустановки |
|  | Настройки ГВС (таймер и температура) |
|  | Ошибка в гелиосистеме Появляется вместо основной маски. Текстовая индикация дополнительно объясняет отображаемый код неисправности. |
|  | Временное окно для аппаратов дополнительного нагрева неактивно |
|  | Временное окно для аппаратов дополнительного нагрева активно |

3.3 Данные на маркировочной табличке

Маркировочная табличка устанавливается на заводе над тепловым предохранителем. На маркировочной табличке указаны следующие данные:

| Данные на маркировочной табличке | Значение |
|----------------------------------|---|
| VMS 8 D | Для идентификации |
| P _{макс.} | Максимальная мощность гелиосистемы |
| m | Вес |
| V _с перв. | Объем гелиоконтур |
| T _{макс. перв.} | Максимальная температура гелиоконтур |
| P _{макс. перв.} | Максимальное рабочее давление гелиоконтур |

3.4 Серийный номер

10-значный артикульный номер изделия (насосная группа нагрева от гелиосистемы и накопитель) указан в серийном номере, занимая позиции с 7-й по 16-ю.

Серийный номер вы найдете на маркировочных табличках насосной группы нагрева от гелиосистемы и накопителя. Серийный номер насосной группы нагрева от гелиосистемы можно также отобразить на дисплее изделия (→ **Руководство по эксплуатации**).

3.5 Маркировка CE



Маркировка CE документально подтверждает соответствие характеристик изделий, указанных на маркировочной табличке, основным требованиям соответствующих директив.

С заявлением о соответствии можно ознакомиться у изготовителя.

3.6 Единый знак обращения на рынке государств-членов Таможенного союза

Действительность: Белоруссия

ИЛИ Россия



Маркировка изделия единым знаком обращения на рынке государств-членов Таможенного Союза свидетельствует о соответствии изделия требованиям всех технических предписаний Таможенного Союза, распространяющихся на него.

3.7 Дата производства

Действительность: Белоруссия

ИЛИ Россия

Дата производства (неделя, год) указаны в серийном номере на маркировочной табличке:

- третий и четвертый знак серийного номера указывают год производства (двухзначный).
- пятый и шестой знак серийного номера указывают неделю производства (от 01 до 52).

4 Эксплуатация

4.1 Действия перед вводом в эксплуатацию





Перед вводом прибора в эксплуатацию (напр. после отключения и опорожнения из-за длительного отсутствия) проделайте следующее:

- ▶ Перед первым нагреванием откройте водоразборную точку горячей воды, чтобы проверить, наполнен ли резервуар водой, и не закрыто ли запорное устройство в водопроводе холодной воды.
- ▶ Если из крана горячей воды не течет вода, то убедитесь, что закрыт вентиль опорожнения (1) на накопителе, и откройте запорное устройство в водопроводе холодной воды.
- ▶ Откройте водоразборную точку горячей воды и выпускайте воздух из трубопровода до тех пор, пока не начнет вытекать вода без пузырьков.



4.2 Ввод изделия в эксплуатацию

- ▶ Включите питание прибора через смонтированное специалистом разъединительное устройство (напр. автомат или силовой выключатель).

4.3 Концепция управления

Управление изделием осуществляется с помощью кнопок выбора  / , а также с помощью кнопок  и .

Обе клавиши выбора имеют так называемую функцию программной клавиши. Это означает, что функция клавиш выбора изменяется.



Если, например, в основном окне нажать левую клавишу выбора , то текущая функция  изменится на **Назад**.

С помощью  :



- прерывается изменение настраиваемого значения
- осуществляется переход в меню на один уровень выбора выше.

С помощью  :

- подтверждается настраиваемое значение
- осуществляется переход в меню на один уровень выбора ниже.

С помощью  + , нажатых одновременно:

- осуществляется переход в меню с дополнительными функциями.

С помощью  или  :

- осуществляется переход в меню между отдельными пунктами списка вперед или назад,
- увеличивается или уменьшается выбранное настраиваемое значение.

Настраиваемые значения дисплей всегда отображает мигающими символами.

Изменение значения необходимо всегда подтверждать. Только после этого изделие сохраняет новые настройки.



Указание

Вы в любое время можете изменить настройки или прервать считывание значения, нажав левую клавишу выбора.

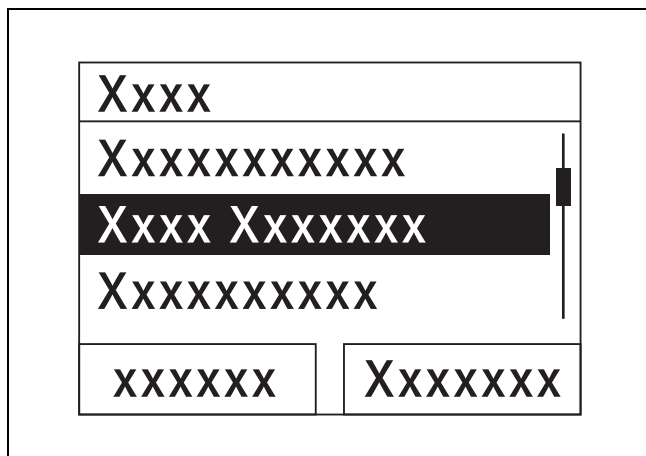

Выделенный объект отображается на дисплее в инвертированном виде (светлый шрифт на темном фоне).



Указание

Если вы не нажимаете ни одну из кнопок в течение более 15 минут, дисплей возвращается к основной маске. В этом случае изделие игнорирует неподтвержденные изменения.

4.4 Основное меню

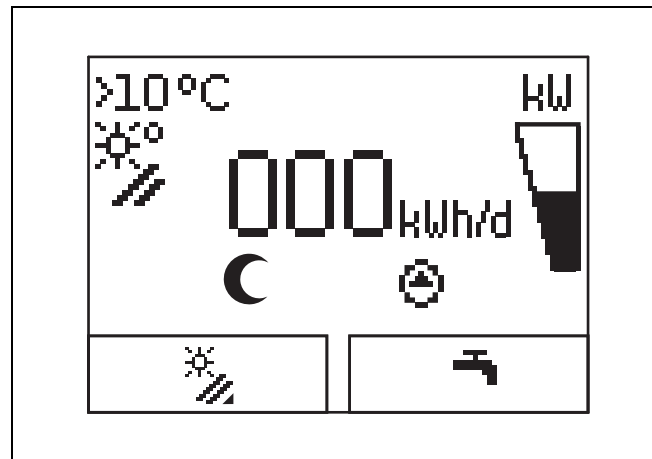

В нормальном эксплуатационном состоянии на дисплее отображается основная маска. Основная маска отображает текущее состояние гелиосистемы. Если дисплей потемнел, то при первом нажатии клавиши сначала включается подсветка. Чтобы запустить функцию клавиши, в этом случае необходимо нажать клавишу повторно.

Вы можете возвратиться к основной маске следующим образом:

-  нажимать несколько раз, чтобы перейти к предыдущему уровню выбора или к основному меню
- не нажимать ни одну из клавиш в течение более 15 минут.

Изделие игнорирует неподтвержденные изменения.

При наличии сообщения об ошибке основная маска изменяется на текстовую индикацию сообщения об ошибке.

4.5 Уровни управления

4.5.1 Уровень управления для эксплуатирующей стороны

Уровень управления для эксплуатирующей стороны предоставляет доступ к наиболее часто используемым возможностям настройки, не требующим специальных предварительных знаний, и отображает наиболее важную информацию.

С помощью этого меню осуществляется переход к дополнительной информации.





4.5.2 Уровень управления для специалиста

Работать на уровне управления для специалиста разрешается только специалисту. Поэтому уровень специалиста защищен кодом. Здесь специалист выполняет адаптацию параметров прибора к гелиосистеме.

4 Эксплуатация



4.6 Настройка параметров приготовления горячей воды

В основном меню вы можете настраивать или считывать следующие параметры:

- Температура в накопителе (вверху)
- Расчетное значение для горячей воды
- Однократный нагрев накопителя
- ▶ Нажмите .
- ▶ Нажмите  или , чтобы изменить отображаемое значение.
- ▶ Нажмите , чтобы сохранить новое значение.

4.7 Отображение вкладов солнечной энергии



В основном меню вы можете просматривать вклады солнечной энергии за следующие промежутки времени:

- Предыдущий день
- Месяц
- Лет
- Всего
- ▶ Нажмите .
- ▶ Нажмите , чтобы отобразить следующее значение.

4.8 Функции меню

Цифровая информационно-аналитическая система позволяет с помощью меню использовать дополнительные функции.

4.8.1 Управление в меню

При одновременном нажатии  и  („i“) осуществляется вход в меню.

4.8.1.1 Конструкция меню

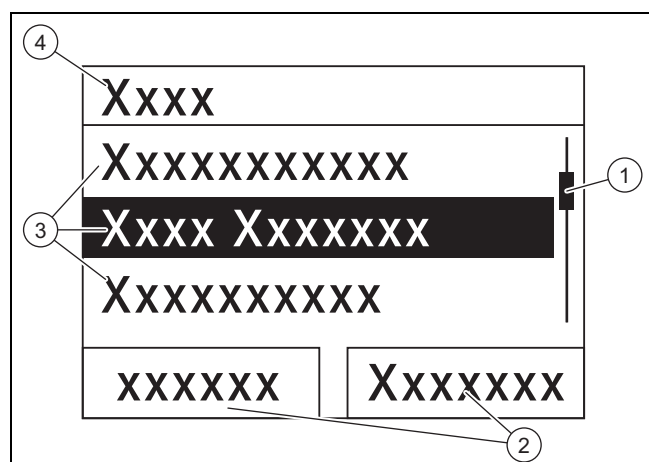

- | | |
|--|---|
| <p>1 Линия прокрутки (отображается только при наличии количества пунктов, превышающем одновременную емкость дисплея)</p> | <p>2 Текущие функции правой и левой клавиш выбора (функции программной клавиши)</p> |
| | <p>3 Пункты уровня выбора</p> |
| | <p>4 Название уровня выбора</p> |

Меню цифровой информационно-аналитической системы имеет до двух уровней выбора (подуровни).

Через уровни выбора осуществляется переход к уровню настроек, где можно просмотреть и изменить настройки.



Указание

Приведенный в начале описания действия путь указывает, как можно перейти к этой функции, например, **Меню** → **Информация** → **Контактные данные**.

4.8.2 Отображение вклада солнечной энергии

Меню → **Вклад солн. энер.**,

- В меню **Вклад солн. энергии** вы можете просматривать актуальный вклад гелиосистемы.
- Вы можете применять фильтр к значениям по таким параметрам, как **Предыдущий день**, **Месяц**, **Год** или **общий**.

4.8.3 Live монитор

Меню → **Live монитор**

- С помощью функции Live Monitor можно вызывать индикацию текущего состояния гелиосистемы в виде текста. Код состояния не отображается.
- При изменении состояния изделия происходит автоматическое обновление индикации.
- Если установлен аппарат дополнительного нагрева, тогда на дисплее будет поочередно отображаться состояние гелиосистемы и состояние аппарата дополнительного нагрева, если он находится в состоянии „Нагрев“ или „Защита от легионелл“.

| Код состояния | Значение |
|---------------|--|
| 400 | Насосная группа нагрева от гелиосистемы находится в состоянии ожидания |
| 401 | Гелиоконтур наполняется |
| 403 | Накопитель полностью заряжен |
| 406 | Накопитель заряжается через прибор дополнительного нагрева |
| 408 | Защита от замерзания активна |
| 409 | Защита гелиоустановки активна |
| 415 | Защита от легионелл активна |
| 416 | Накопитель заряжается от гелиосистемы |
| 417 | нагрев накопителя с возможностью нагрева от электричества |

4.8.4 Отображение контактных данных

Меню → **Информация** → **Контактные данные**

- В пункте **Контактная информ.** можно просмотреть телефонный номер специалиста, если он ввел его во время установки.

4.8.5 Отображение серийного номера и артикула

Меню → **Информация** → **Серийный номер**

- В пункте **Серийный номер** указан номер изделия, который, при определенных обстоятельствах, сертифицированный специалист может спросить вас.

- артикул находится во второй строке серийного номера (7 - 16 цифры).

4.8.6 Отображение часов работы насоса гелиоустановки

Меню → **Информация** → **Гелионасос**

- В меню **Гелионасос** вы можете считывать часы работы насоса гелиоустановки.

4.8.7 Настройка языка

Меню → **Основные настройки** → **Язык**

- Во время установки специалист настраивает желаемый язык. Если вы хотите работать с другим языком, вы можете изменить настройку в указанном выше пункте меню.

4.8.8 Настройка контрастности дисплея

Меню → **Основные настройки** → **Контраст дисплея**

- С помощью этой функции можно настраивать контрастность дисплея, чтобы отображаемую на дисплее информацию было хорошо видно.

4.8.9 Настройка временных окон

С помощью этой функции вы можете задать одно или несколько временных окон для дополнительного нагрева. Вы не должны программировать оба временных окна одного промежутка времени (например, пн-пт). Если актуальное время находится в пределах одного временного окна, то в этом случае возможен дополнительный нагрев.

Меню → **Основная настройка** → **Пн-Пт, 1-е врем.окно**

- С помощью этого пункта меню вы можете настроить первое временное окно для промежутка времени понедельник - пятница.

Меню → **Основная настройка** → **Пн-Пт, 2-е врем.окно**

- С помощью этого пункта меню вы можете настроить второе временное окно для промежутка времени понедельник - пятница.

Меню → **Основная настройка** → **Сб-Вс, 1-е врем.окно**

- С помощью этого пункта меню вы можете настроить первое временное окно для промежутка времени суббота - воскресенье.

Меню → **Основная настройка** → **Сб-Вс, 2-е врем.окно**

- С помощью этого пункта меню вы можете настроить второе временное окно для промежутка времени суббота - воскресенье

4.8.10 Настройка даты, времени и перехода на летнее время



Указание

Изменять настройки даты, времени и автоматического перехода на летнее и зимнее время можно только в том случае, если регулятор системы не подключен.

Меню → **Основные настройки** → **Дата**

- С помощью этого пункта меню можно настраивать дату.

Меню → **Основные настройки** → **Время**

- С помощью этого пункта меню можно настраивать время.

Меню → **Основные настройки** → **Летн/зим. время**

- С помощью этого пункта меню вы можете настроить автоматический переход системы DIA на летнее и зимнее время.

5 Устранение неполадок

5.1 Считывание сообщений об ошибках

Сообщения об ошибках имеют приоритет перед всеми остальными индикациями. Если в гелиосистеме произошла ошибка, то гелиосистема будет отключена. На дисплее изделия вместо основного меню отображается код ошибки. Текстовая индикация дополнительно объясняет отображаемый код неисправности.

При одновременном возникновении нескольких неисправностей дисплей поочередно отображает соответствующие сообщения о неисправностях, по две секунды каждую.

- ▶ Если изделие выводит сообщение о неисправности, обратитесь к специалисту.



Указание

Сообщения о состоянии гелиосистемы можно вызывать с помощью функции Live Monitor (→ страница 8).

5.1.1 Сообщение об ошибке

Сообщения о неисправностях выводятся на дисплей приблизительно через 20 секунд после появления неисправности. Если ошибка присутствует в течение не менее трех минут, в память ошибок регулятора гелиосистемы записывается сообщение об ошибке.



Указание

Устранять причину описанных ниже ошибок и стирать память ошибок разрешается только специалисту.

| Код ошибки | Текст ошибки |
|------------|--|
| 1069 | Ошибка датчика температуры накопителя T7 |
| 1070 | Кодирующее сопротивление отсутствует |
| 1273 | Гелионасос, ошибка электроники |
| 1274 | Ошибка электроники гелионасоса 2 |
| 1276 | Гелионасос заблокирован |
| 1277 | Гелионасос 2 заблокирован |
| 1278 | Ошибка датчика температуры коллектора T5 |
| 1279 | Датчик темп-ры T6, ошибка |
| 1281 | Датчик темп-ры T1, ошибка |
| M.45 | Гелионасос, сухая работа |
| M.47 | Насос гелиоустановки 2, сухой ход |

6 Техническое обслуживание

6 Техническое обслуживание

Условием постоянной эксплуатационной готовности и безопасности, надежности и длительного срока службы изделия является ежегодный осмотр и техническое обслуживание изделия специалистом раз в два года.

6.1 Уход за изделием



Осторожно!
Риск материального ущерба в результате использования непригодных чистящих средств!

- ▶ Не используйте аэрозоли, абразивные средства, моющие средства, содержащие растворители или хлор чистящие средства.

- ▶ Очищайте облицовку влажной тряпкой с небольшим количеством не содержащего растворителей мыла.

6.2 Опорожнение изделия

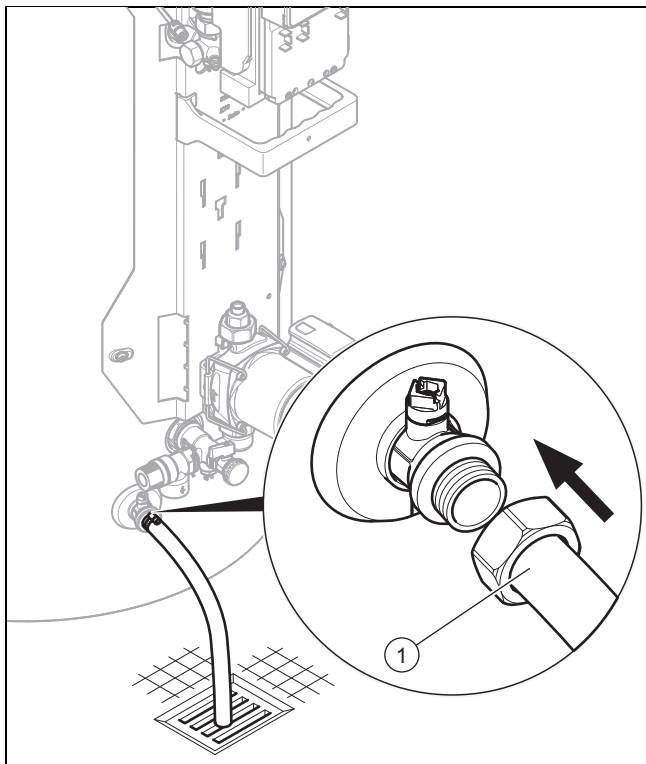

1. Выключите изделие. (→ страница 10)
2. Закройте кран в трубопроводе холодной воды прибора.
3. Закрепите на сливном клапане (1) подходящий шланг.
4. Подведите свободный конец шланга к соответствующему месту стока.
5. Откройте вентиль опорожнения.
6. Откройте самую верхнюю водоразборную точку горячей воды для полного опорожнения и вентиляции водопроводов.
7. Когда вода полностью вытечет, снова закройте сливной клапан и водоразборную точку горячей воды.

8. Отсоедините шланг от сливного клапана.

6.3 Приведение в действие предохранительного клапана

- ▶ Регулярно активируйте сливное устройство предохранительного клапана, чтобы удалить отложения накипи, и убедитесь, что оно не заблокировано.



Указание

Из сбросной линии в любое время может капать вода.

7 Вывод из эксплуатации

7.1 Выключение изделия

- ▶ Обесточьте прибор с помощью локального разъединительного устройства (напр. автомата или силового выключателя).

7.2 Окончательный вывод гелиосистемы из эксплуатации

- ▶ Поручите сертифицированному специалисту окончательный вывод гелиосистемы из эксплуатации.

8 Срок службы

Действительность: Белоруссия

ИЛИ Россия

При условии соблюдения предписаний относительно транспортировки, хранения, монтажа и эксплуатации, ожидаемый срок службы изделия составляет 15 лет.

9 Переработка и утилизация

- ▶ Утилизацию транспортировочной упаковки предоставьте специалисту, установившему изделие.



Если изделие маркировано этим знаком:

- ▶ В этом случае не утилизируйте изделие вместе с бытовыми отходами.
- ▶ Вместо этого сдайте изделие в пункт приема старой бытовой техники или электроники.



Если в изделии есть батарейки, маркированные этим знаком, то они могут содержать вредные для здоровья и окружающей среды вещества.

- ▶ В этом случае утилизируйте батарейки в пункте приема использованных батареек.

10 Сервисная служба и гарантия

10.1 Сервисная служба

Действительность: Белоруссия

Информационная телефонная линия по Беларуси

Тел/факс: 017 278 83 46

интернет: <http://www.vaillant.by>

Действительность: Россия

Актуальную информацию по организациям, осуществляющим гарантийное и сервисное обслуживание продукции Vaillant, Вы можете получить по телефону "горячей линии" и по телефону представительства фирмы Vaillant, указанным на обратной стороне обложки инструкции. Смотрите также информацию на Интернет-сайте.

10.2 Гарантия

Действительность: Белоруссия

Информацию по гарантии производителя вы можете получить, обратившись по контактному адресу, указанному на последней странице.

Действительность: Россия

Действующие условия гарантии завода-изготовителя Вы найдёте в приложенном к Вашему аппарату паспорте изделия.

Приложение

Приложение

А Уровень пользователя – обзор

| Уровень настроек | Значения | | Единица измерения | Величина шага, выбор | Заводские настройки |
|-----------------------------|--|-------|-------------------|---|---------------------|
| | мин. | макс. | | | |
| Вклад солн. энер., → | | | | | |
| Предыдущий день | Текущее значение | | кВтч | | |
| Месяц | Текущее значение | | кВтч | | |
| Лет | Текущее значение | | кВтч | | |
| Всего | Текущее значение | | кВтч | | |
| Live монитор → | | | | | |
| Статус | Текущее значение | | | | |
| Информация → | | | | | |
| Контактные данные | Телефон | | | | |
| Серийный номер | Постоянное значение | | | | |
| Гелионасос, часы работы | Текущее значение | | ч | | |
| Основные настройки → | | | | | |
| Язык | выбранный язык | | | Deutsch, English, Français, Italiano, Dansk, Nederlands, Castellano, Türkçe, Magyar, Русский, Українська, Svenska, Norsk, Polski, Čeština, Hrvatski, Slovenčina, Română, Slovenščina, Português, Srpski | English |
| Контраст экрана | Текущее значение | | | 1 | 25 |
| | 15 | 40 | | | |
| пн-пт, 1-е врем. окно | Время начала и время завершения | | | 10 минут | 06:00–22:00 |
| пн-пт, 2-е врем. окно | Время начала и время завершения | | | 10 минут | 24:00–24:00 |
| сб-вс, 1-е врем. окно | Время начала и время завершения | | | 10 минут | 06:00–22:00 |
| сб-вс, 2-е врем. окно | Время начала и время завершения | | | 10 минут | 24:00–24:00 |
| Дата | актуальная дата | | | | |
| Время | актуальное время | | | | |
| Летнее/зимнее время | автоматический перевод времени Выкл/Вкл | | | | |

В Максимальная ежедневная производительность горячей воды

| Вид нагрузки | Объем | Размер накопителя 150 л (моновалентный накопитель) | Размер накопителя 250 л (бивалентный накопитель) | Размер накопителя 350 л (бивалентный накопитель) |
|--|--------------------------------------|--|--|--|
| | | 1-3 человека | 3-6 человек | 4-7 человек |
| Производительность горячей воды зимой при 60 °С ($\Delta T = 35$ К) | Стандартное домашнее хозяйство N_L | – | 2,0 | 2,5 |
| Литров при $\Delta T = 35$ К (от 10° С до 45° С) с отопительным аппаратом и расчётным значением для горячей воды = 60° С | л/10 мин | – | 195 | 215 |
| Литров при $\Delta T = 35$ К (от 10° С до 45° С), только в режиме работы от гелиоустановки при максимальной температуре в накопителе 85° С | л/10 мин | 295 | 448 | 601 |



0020206842_02 ■ 28.01.2016

Офисы "Вайлант Груп Рус", Россия

123423 Москва ■ ул. Народного Ополчения дом 34, строение 1
Тел. 495 788-45 44 ■ Факс 495 788-45 65
Техническая поддержка 495 921-45 44 (круглосуточно)

Офисы "Вайлант Груп Рус", Россия

197022 Санкт-Петербург ■ наб. реки Карповки д. 7
Тел. 812 703-00 28 ■ Факс 812 703-00 29

Офисы "Вайлант Груп Рус", Россия

410000 Саратов ■ ул. Московская 149 А
Тел. 84 52 47-77 97 ■ Факс 84 52 29-47 43

Офисы "Вайлант Груп Рус", Россия

344056 Ростов-на-Дону ■ ул. Украинская д.51/101, офис 301
Тел. 863 218-13 01 ■ Тел. 863 218-13 02

Офисы "Вайлант Груп Рус", Россия

620100 Екатеринбург ■ Восточная 45
Тел. 343 382-08 38

Офисы "Вайлант Груп Рус", Россия

630105 Новосибирск (Сибирь и Дальний Восток) ■ ул. Линейная 11, кор. 2
Тел. 383 311-07 89

Офисы "Вайлант Груп Рус", Россия

420032 Казань ■ ул.Павлика Морозова дом 17, офис 15
Тел. 937 265-26 62
info@vaillant.ru ■ www.vaillant.ru
вайлант.рф

Бюро Vaillant в Минске

220108 Минск ■ ул. Казинца 92/1, оф.16
Тел/факс 017 278 83 46
vaillant.belarus@gmail.com ■ www.vaillant.by